

PROFESSIONAL TOOLS

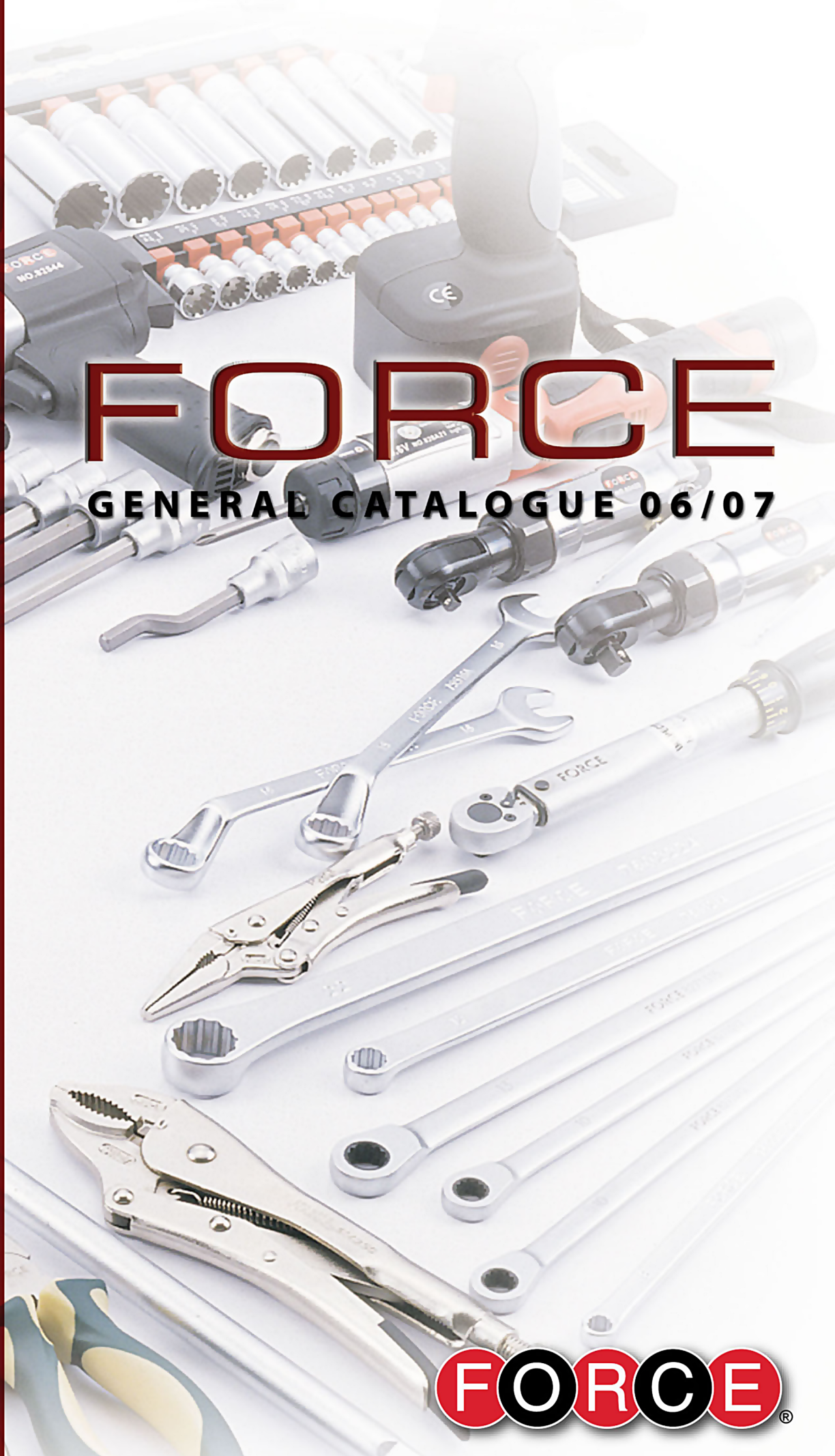

FORCE

GENERAL CATALOGUE 06/07





Инструментальные тележки, ящики, кейсы, верстаки, шкафы

Страницы
1-01~1-12



1/2"
Наборы бит, сменных головок, трещотки, принадлежности

Страницы
6-01~6-76



Автомобильный инструмент, зубила, плоскогубцы, зажимы, съемники, специальный инструмент

Страницы
2-01~2-70



3/4"
Наборы сменных головок, трещотки, принадлежности

Страницы
7-01~7-06



Накидные и торцевые ключи, отвертки

Страницы
3-01~3-64



1"
Наборы сменных головок, трещотки, принадлежности

Страницы
8-01~8-04



1/4"
Наборы бит, сменных головок, трещотки, принадлежности

Страницы
4-01~4-38



Пневматический и аккумуляторный инструмент

Страницы
9-01~9-52



3/8"
Наборы бит, сменных головок, трещотки, принадлежности

Страницы
5-01~5-30



Все, что вам нужно...

Артикул	Страница	Артикул	Страница	Артикул	Страница	Артикул	Страница
121	4-23	2086YC	3-03	2141T	3-08	2502-7	4-18
121S	4-26	2087	3-04	2142	1-11	2502-9	4-18
122	4-23	2088	3-04	2142	3-08	2571	4-18
122S	4-26	2088T	3-04	2142YC	1-11	2611A	4-19
123	4-23	2095	1-10	2142YC	3-08	2611B	4-19
123S	4-26	2095	3-04	2143	3-08	2641	4-20
124	4-23	2096	1-10	2144Q	4-06	26490	9-30
124R	4-26	2096	3-05	2161	3-09	2741	4-20
124S	4-26	2097	1-10	2203	4-06	2742	4-21
125	4-24	2097	3-05	2203-5	4-06	2742-18	4-21
126	4-25	2097B	1-10	2203-72	4-07	2751	3-10
127	4-25	2097B	3-05	2203-72-5	4-07	2752	3-10
128	4-25	2097S	1-11	2204	3-09	2753	3-10
12F	4-26	2097S	3-05	2253	4-07	2753T	3-10
151	5-17	2101	4-03	2253-72	4-08	3051	5-01
152	5-17	21010	4-04	2261	3-09	3062	5-01
153	5-17	21011	4-04	2281	4-08	3063	9-05
154	5-17	21012	4-04	2281-5	4-08	3064	5-01
156	5-18	21012T	4-04	2281-72	4-09	3065	5-01
157	5-18	21013	4-04	2281-72-5	4-09	3065S	5-01
174	6-58	2101L	4-03	2292	4-09	3071	5-01
176	6-58	21021	4-22	2292-7	4-09	30710S	5-03
177	6-59	21022	4-22	2292-9	4-09	30711	5-03
178	6-59	2106	3-05	2303	4-10	30712	5-03
179	6-60	2108	1-11	2304	4-10	3072	5-02
196	6-58	2108	3-05	2312	4-11	3073	5-02
2044	3-01	2109	1-11	2312-5	4-11	3074	5-02
2044S	3-01	2109	3-06	2312-72	4-11	3075	5-02
2044ST	3-01	21110	4-05	2312-72-5	4-11	3075S	5-02
2045	4-01	21111	4-05	2313	4-12	3075SK	5-02
2046	4-01	21112	4-05	2314A	4-12	3077S	5-02
2061	3-01	21113	4-05	2314B	4-12	3078	5-03
2061T	3-01	21113T	4-05	2315	4-13	3081	5-04
2062	4-01	2111I	4-04	2331	4-13	3082	5-04
2064	3-01	2112I	4-04	23452	9-06	3082S	5-04
2065	3-01	2119	3-06	23652	9-06	3083	9-05
2066	3-02	2119T	3-06	2402	4-14	3083S	9-05
2071	4-01	2125	1-11	2405Q	4-14	3084	9-05
20712	3-02	2125	3-06	241	9-18	3084S	9-05
2073	4-02	2125P1	2-42	2411	4-15	3091	5-04
2073S	4-02	2126	1-11	2411-5	4-15	3092	5-04
2081	4-02	2126	3-06	242	9-18	3093	5-04
20810	3-04	2133	4-06	2421	4-15	3093S	5-04
20810B	3-04	2134	1-11	2421BF	4-16	3094	5-05
2081A	4-02	2134	3-07	2421F	4-16	3095	5-05
2081B	4-02	2137	1-11	244	9-19	3101	5-05
2081C	4-03	2137	3-07	244060	9-19	3103	5-05
2081D	4-03	2137T	1-11	246	9-19,-20	3105	5-06
2083	4-03	2137T	3-07	246060	9-20	3108Q	5-06
2084B	3-02	2137TYC	3-07	2461	4-17	3111	5-06
2084YC	3-02	2137YC	1-11	2461-5	4-17	3112	5-06
2085B	3-03	2137YC	3-07	2462	4-17	3114	5-06
2085YC	3-03	2138Q	4-06	2462-7	4-17	3121	5-07
2086B	3-03	2141	1-11	2462-9	4-17	3122Q	5-07
2086TB	3-03	2141	3-07	248	9-20	3142	5-07
2086TYC	3-03	2141T	1-11	2502	4-18	3151	5-07

Артикул	Страница	Артикул	Страница	Артикул	Страница	Артикул	Страница
3171	5-08	346	6-62,-63	41021-9	6-45	4172	6-12
3171T	5-08	347	6-64	4106	6-08	4173	6-13
3193	5-08	348	6-64	4106S	6-08	4173-5	6-13
321	4-27	348..T	2-52	4107	9-14	4173-9	6-13
3212	5-08	348..T	6-65	41071	6-45	4173S	6-13
3213	5-09	349	6-65	41071-9	6-46	4173S-5	6-13
322	4-27	3521	5-14	4107S	9-14	4173S-9	6-13
3222	5-09	3551	5-15	4108	9-14	4181	6-13
3224	5-09	3551-5	5-15	41081	6-46	4181-7	6-13
323	4-27	3551-9	5-15	41081-5	6-47	4181-9	6-14
3232	5-09	3571	5-15	41081-9	6-47	4192	6-14
3232-7	5-10	3571-5	5-15	41082	6-47	4193	9-18
3232-9	5-10	3571-72	5-16	41082-9	6-48	4194	6-14
324	4-27	3611	5-16	4109	9-14	4194-7	6-14
3251	5-10	3611-5	5-16	4109S	9-14	4194-9	6-14
3251-5	5-10	4031	2-01	4111	6-08	4205	9-47
3251-5-18	5-10	4041	6-01	4111S	6-08	4205D	9-47
3251-72	5-10	4042	6-01	4112	6-09	4211	6-15
3251-72-5	5-10	4051	6-01	4113	6-09	4212	6-15
3251-9	5-10	4056	6-01	4116	6-09	4212-7	6-15
3251Q	5-11	4057	6-02	4117	9-15	4212-9	6-15
326	4-27	4059	6-02	4118	9-15	4213	6-16
3261	5-11	4061	6-02	4118-2	9-15	4214	6-16
3261-7	5-11	40612	6-03	4119	9-16	4214-7	6-16
3261-9	5-11	40613	6-03	4122	6-09	4214-9	6-16
327	4-28	40613-23	6-03	4124Q	6-10	4222	6-17
32F	4-28	4062	6-02	4125	9-45	4223	6-17
331	5-19	4066	6-03	4125D	9-46	4223-7	6-17
332	5-19	4071	6-04	4141	6-10	4223-9	6-17
3322	5-11	4072	6-04	4142	9-16	4225	6-18
3322-15	5-12	4073	9-12	41421	6-48	4234A	6-50
3322-23	5-12	4074	6-04	41421-9	6-49	4234A+2421	6-51
3322-24	5-12	4075	6-04	4142-3	9-17	4234A+4102	6-51
333	5-19	4077	9-12	4142-4	9-17	4234B	6-52
334	5-19	4078	9-13	4142B	9-16	4234B+2641	6-52
335	5-20	4081	6-04	4143	6-10	4234B+3251-5	6-53
3351	5-12	4081-3	6-04	4143-9	6-10	4234B+3361	6-53
3351-5	5-12	4082	6-05	41451D	9-18	4234B+4411	6-54
336	5-20	4082S	6-05	41451S	9-18	4234B+5161	6-54
336..U	2-52	4083	6-05	4155	6-10	4243	6-18
3361	5-13	4084	6-05	4156	6-11	4243-5	6-18
3361-7	5-13	4084S	6-05	4157	6-11	4243-9	6-18
3361-9	5-13	4085	6-05	4158	6-11	4243B	6-55
337	5-21	4085S	6-06	4161	6-11	4243B+2203-72-5	6-55
338	5-21	4091	6-06	4161-7	6-11	4243B+2253-72	6-56
339	5-21	4091S	6-06	4161-9	6-11	4243B+2281-72-5	6-56
3391	5-13	4092	6-07	4162	6-12	4243B+2571	6-57
3391-5	5-13	4093	6-07	4162-5	6-12	4243S	6-19
33F	5-21	4095	6-07	4162-7	6-12	4243S-5	6-19
341	6-60	4101	6-07	41631D	6-50	4243S-9	6-19
342	6-60	41012	9-14	41631D-7	6-50	4245	6-19
343	6-60,-61	41013	9-15	41631D-9	6-50	4245-7	6-19
344	6-61	41014Q	6-08	41631S	6-49	4245-9	6-19
3441	5-14	4101S	6-07	41631S-7	6-49	4245B	6-20
34410508B	2-52	4102	6-08	41631S-9	6-49	4245B-7	6-20
345	6-62	41021	6-44	4171	6-12	4245B-9	6-20
3451	5-14						

Артикул	Страница	Артикул	Страница	Артикул	Страница	Артикул	Страница
4245BS	6-21	448	9-23	5021	2-01	50610	3-14
4245BS-7	6-21	44885	9-23	50217BC	1-02	50610S	3-14
4245S	6-20	4511	6-31	50217BC-286	1-05	50612	2-06
4245S-7	6-20	4511-5	6-31	50217C	1-02	50613	2-06
4245S-9	6-20	4511-7	6-31	50217C-286	1-05	50614	2-06
4246	6-21	4512	6-32	50217RC	1-02	50616S	3-14
4246-5	6-21	4512-5	6-32	50217RC-286	1-05	50617	3-14
4246-9	6-21	4512-9	6-32	50218BC	1-02	50619	1-12
4246S	6-21	4541	6-32	50218C	1-02	5062	3-11
4246S-5	6-21	4541-5	6-32	50218R	1-02	50622	3-12
425	9-04	4541-7	6-33	50223	1-01	50623	3-12
4252	6-22	455	9-44	50223R	1-01	50624	3-12
426	9-04	4601	6-33	50225	1-01	5063	3-12
4262	6-22	4601-5	6-33	50225R	1-01	5063T	3-12
4262-7	6-22	4601-9	6-33	5023	2-01	5064	2-05
4262-9	6-22	461	9-30	50234	1-03	5064L	2-06
4281	6-23	4611	6-34	50234-107	1-04	5065	3-13
4283	6-23	4611-5	6-34	50234-30	9-49	5066	3-13
4285	9-48	4611-7	6-34	50235	1-01	5066S	3-13
4291	6-24	4611-72	6-35	50235-101	1-04	5067	3-13
4291-5	6-24	46190	9-30	50253	1-03	5067S	3-13
4291-7	6-24	4641	6-35	50254	1-03	5068	3-13
4321	6-24	465	9-30,-31	50254-177	1-04	5068S	3-13
4321-7	6-24	4651	6-36	50318	1-02	5069	3-14
435	9-07	465100	9-31	50318-437	1-05	5069S	3-14
4351	6-25	4652	6-36	50318B	1-02	5071	3-15
4352	6-25	466110	2-52	50318B-437	1-05	50710S	3-18
43563	9-07	466110	9-32	50318R	1-02	50711XL	3-18
436	9-08	468	9-32	50318R-437	1-05	50711XLB	3-18
4401	6-26	4682	6-37	5033	3-11	50711XLS	3-18
4401C	6-26	4682-5	6-37	5034	2-02	50711XLS	3-18
4401CT	6-26	4682-9	6-37	5036	2-02	50713	1-11
4401T	6-26	4683	6-38	5036A	2-02	50714	3-19
4403	6-27	4731	6-38	5038	2-02	5071T	3-15
441	9-20	4761	6-39	5041	3-11	5072	3-15
4411	6-27	4761-5	6-39	5042	2-03	5072BF	3-15
4412	6-28	4761-9	6-39	5042S	2-03	5072F	3-15
4412-5	6-28	4771	6-40	5043A	2-03	5072L	3-15
4421	6-28	481	9-37	5044	3-11	5072LB	3-16
4421C	6-29	48190	9-37	5045	2-03	5072LBS	3-16
4421CT	6-29	482	9-37	5046	2-03	5072LS	3-15
4421T	6-28	4821	6-41	5047	2-04	5072S	3-15
4422Q	6-29	4821-5	6-41	5047P1	2-32	5072XL	3-16
44322	2-52	4821-9	6-41	5047P2	2-32	5072XLB	3-16
4441C	6-30	484	9-38	5047P3	2-32	5072XLBS	3-16
4441CT	6-30	485	9-38	5047P4	2-32	5072XLS	3-16
4442C	6-30	485100	9-39	5048	1-11	5074	3-16
4442CT	6-30	48580	9-39	5051	2-04	5075	3-17
445	9-21	488	9-39	5052	3-11	5076	3-17
445150..C	9-22	4911	6-42	5053	2-04	5076F	3-17
44552	9-21	4911-9	6-42	5054	2-04	5076S	3-17
44552..TH	9-21	4921	6-43	5055	2-05	5077	3-17
44585	9-21	4941	6-43	5055P1	2-26	5077S	3-17
44585..C	9-22	4941-5	6-44	5055P4	2-25	5078	2-06
44585..TH	9-22	4941-9	6-44	5056	2-05	5079S	3-18
446	9-23	50131	1-12	5061	2-05	5081	3-19

Артикул	Страница	Артикул	Страница	Артикул	Страница	Артикул	Страница
50810	3-21	5111	3-27	52Q50	4-32	610110	2-32
50811	3-21	5111S	3-27	5341	3-37	610B	2-32
50812	3-21	5112	3-27	535	5-22	610B..B	2-32
50813	3-21	5112S	3-28	53546	5-22	611	2-33
50814	2-07	5115	3-28	53563	5-22	6111	9-29
50816	1-12	5115S	3-28	536	5-23	6111-1	9-29
50816	3-22	5116	3-28	536...	5-23	6111D	9-29
50817	3-22	5116L	3-28	537	5-23	6111D-1	9-29
5081S	3-19	5116LB	3-29	53763	5-24	611B	2-33
5082	3-19	5116XL	3-29	539	5-24	612	2-33
5083F	3-19	5121	3-29	53963	5-24	612140	2-33
5083TF	3-19	51210	3-30	53Q	5-25	612B	2-33
5084	3-20	51211	3-30	53Q63	5-25	613	2-34
5085	3-20	51213P	3-31	54111	1-11	613A	2-34
5085S	3-20	51214	3-31	54111P1	2-39	613B	2-34
5086	3-20	51214P	3-31	545	6-65	614	2-44
5086S	3-20	51215	3-31	54577	6-66	6141	7-01
5087F	3-20	51215R	3-32	546	6-66	6141-5	7-01
5087TF	3-20	5121S	3-29	54677	6-67	6141B	7-01
50910BS	1-11	5122	2-07	547	6-67	6141B-5	7-01
50910BS	3-24	5123	3-29	54777	6-68	6141S	7-01
50911	1-11	5128P	3-30	548W	6-68	6141SB	7-01
50911	3-25	5131	2-08	549	6-68	615	2-44
50912	1-11	5134	3-32	54977	6-69	616..	2-25
50912	3-25	5135S	3-32	54Q	6-70	617	2-31
50913	3-25	5137	3-33	54Q77	6-70	617L	2-30
5093	3-22	5137S	3-33	5501	3-37	618	2-26
5093L	3-22	5137XL	3-33	565	7-04	61802	2-26
5093LB	3-23	5138	1-12	569	7-04	619	2-56
5093LBS	3-23	5139	1-12	589	8-02	620	2-57
5093LS	3-22	5141	3-33	601235	2-09	62001	2-09
5093S	3-22	5141S	3-33	601250	2-09	6201	7-02
5093XL	3-23	5151	3-33	602	2-23	6201-5	7-02
5093XLB	3-23	5151L	3-34	602..Q	2-23	6201B	7-02
5093XLBS	3-23	5151LT	3-34	603	2-23	6201B-5	7-02
5093XLS	3-23	5151T	3-34	603..Q	2-23	6201S	7-02
5094	3-23	5161	3-34	604	2-23	6201SB	7-02
5096	2-07	5164	3-34	604..Q	2-23	62101	2-58
5096P8..	2-26	5164R	3-35	605	2-23	62102	2-58
5098	3-24	5171	2-08	606	2-24	62103	2-58
5098L	3-24	5172	3-35	606..Q	2-24	62104	2-58
5098LT	3-24	5191	3-35	6061	7-03	62105	2-10
5098T	3-24	5191Q	3-35	607	2-24	62106	2-58
5099L	3-24	5192	3-36	607..Q	2-24	6212	7-03
51010T	1-11	5201	2-09	608	2-51	6212-5	7-03
51010T	3-27	525	4-28	6081	9-28	6212S	7-03
5102	3-25	52550	4-29	6081D	9-28	623	2-57
5102L	3-25	526	4-29	6081DS	9-28	62501	2-59
5102LB	3-26	5261	3-36	6081S	9-28	62502	2-59
5102XL	3-26	5261P	3-36	6082D	9-28	62503	2-59
5102XLB	3-26	52650	4-29	6082DS	9-28	62504	2-59
5103	3-26	527	4-30	609..ABC	2-35	62505	2-59
5103S	3-26	52750	4-30	609..ABO	2-35	62506	2-59
5106B	1-12	529	4-31	609..ASC	2-35	62507	2-60
5106B	3-26	52950	4-31	609..ASO	2-35	62508	2-60
5109S	3-27	52Q	4-32	610	2-32	62509	2-60

Артикул	Страница	Артикул	Страница	Артикул	Страница	Артикул	Страница
62510	2-60	65402	2-27	666A01	2-17	6934	2-36
62511	2-60	65403	2-27	666A02	2-17	6936	2-37
62512	2-61	65404	2-27	666A03	2-17	6937	2-37
62513	2-61	65405	2-27	66901	2-31	6938	2-37
62514	2-61	6551..	2-49	66902	2-31	6939	2-37
62515	2-61	6551..L	2-49	66903	2-31	6941	2-38
62516	2-61	6552..L	2-49	67001	2-17	6942	2-38
62518	2-62	6553..	2-49	67101	2-18	6943	2-38
62519	2-62	6553..L	2-49	672	2-18	6944	2-38
62520	2-62	656	2-13	673B	2-34	6945	2-38
62521	2-62	65601	2-56	674	2-18	6951	2-35
62601	2-70	65602	2-56	677..	2-50	6961..	2-34
627	2-57	65603	2-56	678	2-18	6962..	2-34
62701	2-57	656M	2-13	67801	2-39	6963..	2-34
62702	2-10	65701	2-70	67802	2-39	6964..	2-34
628	2-64	65714	2-70	67901	2-45	6965..	2-34
62801	2-63	658	2-13	67902	2-45	6971	2-35
62802	2-63	65901	2-65	67903	2-45	6972	2-35
62805	2-63	65902	2-65	67904	2-45	698..	2-26
62806	2-63	65906	2-65	67905	2-45	6982	2-26
6280723	2-63	6590630	2-65	6801	2-40	6991015	2-48
6280728	2-64	65907	2-66	6802	2-40	711..	3-38
62808..	2-64	6590725	2-66	6803	2-40	711..B	3-38
62809	2-64	65908	2-66	6804	2-40	711..M	3-38
628E..	2-64	6590825	2-66	6804B160	2-40	711..N	3-38
62901	2-57	6590850	2-67	6805	2-40	712..	3-38
63001	2-55	65909	2-68	681500	2-50	712..B	3-39
63002	2-55	65911..	2-67	681A300	2-50	712..M	3-39
63003	2-55	65912..	2-67	681B400	2-50	712..N	3-39
63004	2-55	65913..	2-67	6821	2-51	713..	3-39
63005	2-10	659A..	2-68	684..	2-46	713..B	3-39,-40
63006	2-11	659C2..	2-67	684..A	2-46	713..M	3-40
63006B	2-11	659C3..	2-67	68601	2-28	713..N	3-40
63201	2-31	660	2-44	68602	2-28	714..B	3-40
634	2-70	66101	2-44	68603	2-28	715..B	3-40
634..A	2-70	66201	2-44	68604	2-28	716	3-41
639	2-56	66301	2-25	687	2-24	716..B	3-41
64101	2-11	66302	2-25	6901..	2-41	717	3-41
647	2-47	66303	2-25	6902..	2-41	717..B	3-41
647..W	2-48	664	2-14	6903..	2-41	71817004A	2-49
64701L	2-11	66401	2-69	6904..	2-41	724	3-42
64702L	2-11	66402	2-69	6905..	2-41	725	3-42
64703	2-11	66403	2-69	6907..	2-41	726	3-42
64704	2-12	66404	2-69	6908..	2-41	727	3-42
64705	2-12	664A	2-14	6909..	2-41	731	3-43
64707	2-13	664P	2-14	6911..	2-42	732	3-43
648	2-49	665B	2-16	6912..	2-42	733	3-43
649..	2-46	666..	2-15	6913..	2-42	734	3-43
649..A	2-46	66601	2-16	6914..	2-42	735	3-44
649..B	2-46	66602	2-16	6921..	2-39	736	3-44
65001	2-51	66603	2-16	6922..	2-39	737	3-44
651	2-48	666050	2-68	6923..	2-39	739	3-44
65201	2-44	666075	2-68	6924..	2-39	744	3-44
65202	2-44	666105	2-68	6925..	2-39	750500	2-51
653	2-57	666140	2-69	6931	2-36	751	3-45
65401	2-27	666150	2-69	6932	2-36	752	3-46
				6933	2-36	753	3-46

Артикул	Страница	Артикул	Страница	Артикул	Страница	Артикул	Страница
753..A	3-47	802220	4-34	8043..MPP	9-11	8083	5-30
754	3-47	802221	4-34	8043..W	5-28	8084	6-75
755	3-48	802222	4-33	8044	6-73	8084..MPB	9-27
755..A	3-48	802223	4-33	8044..MPB	9-26	8086	7-06
755..Q	3-49	802224	4-33	8044..MPP	9-26	809	5-30
755S	3-49	802225	4-33	8044..R	6-73	809	6-75
756	3-50	802226	4-33	8044..W	6-73	809..MPP	9-44
756..A	3-50	802229	4-33	80454300	6-73	8091	9-36
756..F	3-50	8023...F	5-28	80454430	6-73	8091-1	9-36
757	3-50	8023...S	5-27	8046	7-05	80912..MPP	9-46
757..F	3-50	8023...	5-27	8046..MPB	9-33	8091D	9-37
757..R	3-51	802311	5-27	8046..MPP	9-33	8091D-1	9-37
757S	3-51	802315	5-27	8048	8-03	8091MD	9-36
758	3-51	802318	5-27	8048..MPP	9-42	8092	4-35
758S	3-52	802319	5-27	80521	4-35	80920..MPP	9-48
759	3-52	80232	5-26	80531	5-28	8093	5-30
760	3-52	802321	5-27	80531MPB	9-11	8093..MPB	9-11
761	3-53	802322	5-26	80531MPP	9-11	8093..MPP	9-11
761..A	3-53	802323	5-26	80535	5-29	8094	6-75
762	3-53	80233	5-26	8053585	5-29	8094..MPB	9-27
764	3-53	80234	5-26	80536	5-29	8094..MPP	9-27
764..L	3-54	80235	5-26	80541	6-73	8096	7-06
764..T	3-55	80236	5-26	80541MPB	9-26	8096..MPB	9-34
764..XL	3-54	80239	5-27	80541MPP	9-26	8096..MPP	9-34
765..G	3-56	802411	6-72	80545	6-74	8098	8-03
765..L	3-55	802412	6-72	80545108	6-74	8098..MPB	9-43
765..XL	3-55	802415	6-72	80546	6-74	8098..MPP	9-42
766	3-56	802418	6-72	8056	7-06	8102	4-36
766..L	3-57	80242	6-71	80561MPB	9-33	8103	5-30
766..T	3-56	802421	6-72	80561MPP	9-33	8104	6-75
767	3-57	802422	6-71	8058	8-03	8111	4-36
767..G	3-56	802423	6-71	80581MPB	9-42	8112	4-36
767..L	3-57	80243	6-71	80581MPP	9-42	8113	4-36
768..K	3-57	802433	6-76	806	4-35	812	4-36
76F	3-57	80244	6-71	806	5-29	81225	4-36
774	3-58	80245	6-71	806	6-74	8141	8-01
774..A	3-58	80246	6-72	8073	5-29	8141S	8-01
776	3-58	80249	6-72	8073..B	2-53	8142	4-37
784..B	3-59	8026	7-05	8073..BM	2-53	8143	4-37
784..U	3-59	8028	8-02	8073..M	5-29	8144	4-37
791	3-60	8032	4-35	8073..U	2-54,-55	8145	4-37
792	3-60	8033	5-28	8073..UM	2-54	8148	4-37
793	3-61	8033200L	5-28	8073250..M	2-52	8154	6-75
8012	4-33	8034	6-72	8074	6-75	8156	7-06
8013	5-26	8034250L	6-73	8074..M	2-52	8158650	8-03
8014	6-71	8036	7-05	8074..M	6-75	815A4315	6-76
8014600	6-71	8036450L	7-05	8074..U	2-54,-55	8162	4-37
8016	7-05	8038	8-02	8074..UM	2-54	8163	5-30
8018	8-02	803A4300	6-76	8081	9-35	8164	6-75
802202	4-34	804..U	3-62	8081D	9-35	818	2-31
802202F	4-34	80412..MPP	9-46	8081DS	9-35	8192	4-37
802211	4-34	8042	4-35	8081S	9-35	8193...	5-30
802215	4-34	8042..W	4-35	8082	9-35	8193T	5-30
802218	4-34	80420..MPP	9-48	8082D	9-35	8194	6-76
802219	4-34	8043	5-28	8082DS	9-36	8194T	6-76
80222	4-33	8043...R	5-28	8082S	9-35	8211	8-01

Артикул	Страница	Артикул	Страница	Артикул	Страница	Артикул	Страница
8211S	8-01	88001	2-29	K51210F	3-30	T4413	1-08
822..	3-62	88002	2-29	K51216	3-32	T5021	1-08
824..	3-62	88003	2-29	K64706	2-12	T5023	1-08
82421	9-03	88004	2-29	T2045	1-06	T5033	1-08
82422	9-03	88011	2-30	T2046	1-06	T5034	1-08
82431	9-08	88012	2-30	T20712	1-06	T5036	1-08
82432	9-08	88013	2-30	T20810	1-06	T5036A	1-08
82433	9-08	881..	2-31	T20810B	1-06	T5038	1-08
82434	9-09	88201	2-62	T2084B	1-06	T50410	1-08
82441	9-23	88401	2-42	T2084YC	1-06	T5043A	1-08
82442	9-23	88402	2-42	T2085B	1-06	T5044	1-08
825..	3-63	88403	2-42	T2085YC	1-06	T5045	1-08
825121	9-46	88404	2-42	T2086B	1-06	T5046	1-08
82531	9-09	88405	2-43	T2086TB	1-06	T5047	1-08
82532	9-09	88406	2-43	T2086YC	1-06	T5052	1-08
82533	9-09	88407	2-43	T2641	1-06	T5053	1-08
82541	9-24	88408	2-43	T2741	1-06	T5055	1-08
82542	9-24	88424	2-43	T2742	1-06	T5056	1-08
82543	9-24	904U2	2-19	T2742-15	1-06	T5057	1-09
82544	9-24	906U1	2-19	T2742-18	1-06	T50616S	1-09
82545	9-25	910U2	2-19	T30711	1-06	T50617	1-09
82546	9-25	910U3	2-20	T30712	1-06	T50618-18	1-09
82547	9-25	911G3	2-20	T3121	1-06	T50618-24	1-09
82548	9-25	911M1	2-20	T3193	1-06	T50710	1-09
82561	9-32	912U1	2-21	T3212	1-06	T5074	1-09
82563	9-32	912U2	2-21	T3224	1-06	T5075	1-09
82564	9-33	913U1	2-22	T3251-5	1-06	T5079S	1-09
82565	9-33	913U2	2-22	T3251-5-18	1-07	T5081	1-09
82581	9-40	915U3	2-22	T3251-72-5	1-07	T50810	1-09
825810	9-41	915U4	2-22	T3311	1-07	T50811	1-09
825811	9-41	9M1601	2-61	T3322	1-07	T50812	1-09
825812	9-41	9M1602	2-62	T3322-15	1-07	T50813	1-09
825813	9-42	9M1603	2-62	T3322-23	1-07	T50814	1-09
82585	9-40	9U0501..	2-46	T3322-24	1-07	T50817	1-09
82587	9-40	C21114	1-12	T3331	1-07	T5082	1-09
82588	9-40	C3661	1-12	T3361	1-07	T5085	1-09
82589	9-41	C4482	1-12	T3381	1-07	T5085S	1-09
825A41	9-50	C5136	1-12	T3521	1-07	T5089	1-09
826..	3-63	C5142	1-12	T4057	1-07	T5096	1-09
82601	9-26	C5153	1-12	T4057-15	1-07	T5111	1-09
82602	9-26	C5203	1-12	T40612	1-07	T5111S	1-09
826A01	9-50	K2139	9-01	T40613	1-07	T5114	1-09
827..	3-63	K2139-2	9-01	T40613-23	1-07	T51210	1-10
82721	9-03	K2231	9-02	T4116	1-07	T51211	1-10
82731	9-10	K2231-2	9-02	T4119	1-07	T51214	1-10
82732	9-10	K3021	2-01	T4122	1-07	T51215	1-10
82733	9-10	K3133	9-05	T4143	1-07	T51215R	1-10
82734	9-10	K3133-3	9-06	T4193	1-07	T5122	1-10
827A31	9-51	K4032	9-12	T4194	1-07	T5131	1-10
827M..	3-63	K4033	9-12	T4203	1-07	T5134	1-10
828	3-63	K4079	9-13	T4212	1-07	T5135S	1-10
828A21	9-51	K4087	6-06	T4214	1-08	T5161	1-10
828A22	9-52	K4088	9-13	T4214	1-08	T5164	1-10
831..	3-63	K4099	9-13	T4248	1-08	T5164R	1-10
832	2-48	K50411	3-11	T4248S	1-08	T5172	1-10
8334300	6-76	K50625	3-12	T4281	1-08	T5181	1-10
				T4322	1-08	T51811	1-10
				T4411	1-08	T5331	1-10

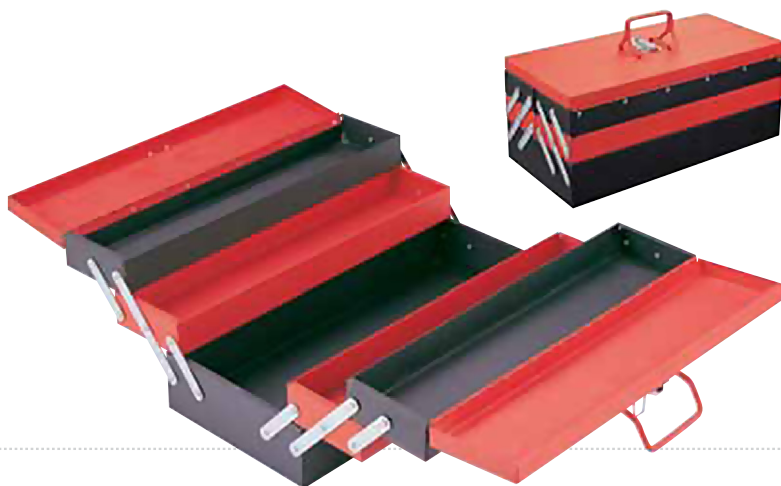

50235

Д53.5 x Ш25.8 x В22.5 см
8.2кг / 9.6кг / 2'

PROFESSIONAL TOOLS

50223

50223R

Д70 x Ш47 x В34 см
27.4кг / 29.3кг / 5.9'

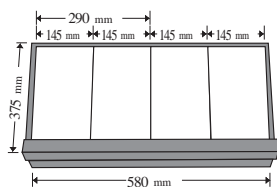

PROFESSIONAL TOOLS



50225

50225R

Д69 x Ш46 x В49 см
39.3кг / 42кг / 8.2'

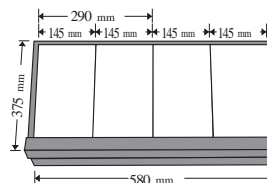

PROFESSIONAL TOOLS



50217BC

50217C

50217RC

Д80 x Ш50 x В103 см
75кг / 80кг / 16.9'

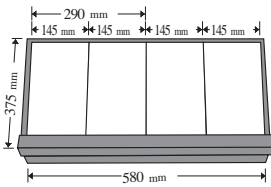

PROFESSIONAL TOOLS



50218BC

50218C

50218RC

Д80 x Ш50 x В103 см
75кг / 80кг / 16.9'

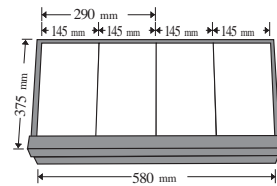

PROFESSIONAL TOOLS

50318B

50318

50318R

Д95 x Ш50 x В103 см
107кг / 117кг / 20.8'

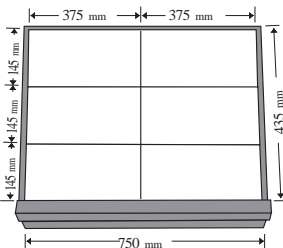

PROFESSIONAL TOOLS



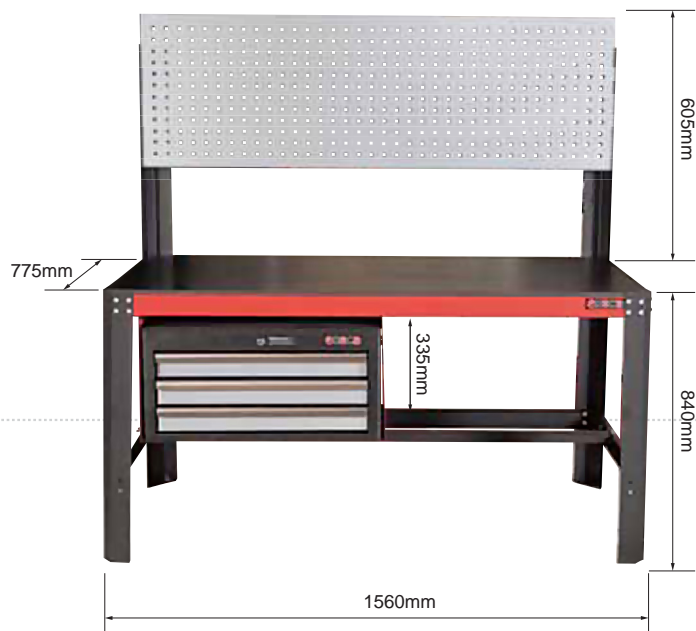

50253

Слесарный верстак с ящиками и задней стенкой
70.4кг / 77.8кг / 14.8'

В комплекте 10 U-образных крючков №82023U (3"), 10 крючков №82023S (3"), 3 инструментальных ящика №50223.

PROFESSIONAL TOOLS

50254

Слесарный верстак с ящиками и запираемым шкафом

141кг / 148кг / 20'

В комплекте 10 U-образных крючков №82023U (3"), 10 крючков №82023S (3"), 3 инструментальных ящика №50223.



PROFESSIONAL TOOLS



50234

Д45 x Ш33 x В15 см
12.9кг / 13.9кг / 1.5'



PROFESSIONAL TOOLS



50235-101

C5153 ; C5142 ; C21114 ; C4482 ; C5136

50235-124(SAE и MM)

C5203 ; C5142 ; C21114 ; C3661 ; C5136



PROFESSIONAL TOOLS



50234-107

Кейс с инструментом
(107 пр.)

PROFESSIONAL TOOLS

50254-177

1-й ящик

T2084B ; T2641 ; T3251-5 ; T4214

2-й ящик

T5046 ; T5038 ; T5043A ; T5053

3-й ящик

T5055 ; T5161 ; T5131 ; T5096

* Инструменты в верстаке не
включены в комплект

PROFESSIONAL TOOLS





50217BC-286(MM)

50217C-286(MM)

50217RC-286(MM)

PROFESSIONAL TOOLS

1-й ящик

T2084B ; T2085B ; T2086B ; T4413

2-й ящик

T2641 ; T3251-72-5 ; T4212 ; T4057

3-й ящик

T5161 ; T5052 ; T5111 ; T5082

4-й ящик

T5074 ; T5033 ; T5081 ; T5044

5-й ящик

T5053 ; T5038 ; T5046 ; T5131

6-й ящик

2095 ; 5106B

50318B-437(MM)

PROFESSIONAL TOOLS

50318-437(MM)

50318R-437(MM)

1-й ящик

T2742 ; T2046 ; 2137 ; 2142

2-й ящик

PT5000 ; PT5000 ; T3311 ; T3381 ; T30712 ; T3331

3-й ящик

T4203 ; T4116 ; T4248 ; T4119 ; T40612 ; T4322

4-й ящик

T5074 ; T5033 ; T5081 ; T5044 ; T5181 ; T5089

5-й ящик

5106B ; 2134 ; T5096 ; T5056

6-й ящик

T5043A ; T5131 ; T5046 ; T5053 ; T5038 ; T5055



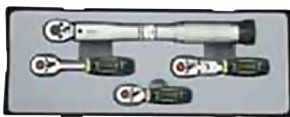
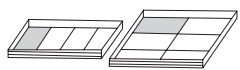

■ **T2045**

• Набор трещоток (4пр)



■ **T2046**

• Набор трещоток (4пр)



■ **T20712**

• Набор диэлектрических отверток (7пр)

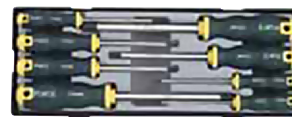

■ **T2084B**

• Набор отверток (8пр)



■ **T2084YC**

• Набор отверток (8пр)

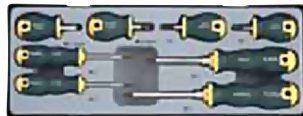

■ **T2085B**

• Набор отверток (8пр)



■ **T2085YC**

• Набор отверток (8пр)



■ **T2086B**

• Набор отверток Torx (8пр)



■ **T2086TB**

• Набор отверток Torx с отверстием (8пр)



■ **T2086YC**

• Набор отверток Torx (8пр)



■ **T20810**

• Набор 6-гранных отверток (8пр)

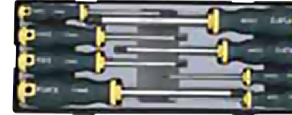

■ **T20810B**

• Набор 6-гр. отверток с шаром (8пр)



■ **T2641**

• Набор инструмента (65пр)



■ **T2741**

• Набор инструмента (74пр)



■ **T2742**

• Набор инструмента (74пр)



■ **T2742-15**

• Набор инструмента (74пр)



■ **T2742-18**

• Набор инструмента (74пр)



■ **T30711**

• Набор трещоток (7пр)



■ **T30712**

• Набор трещоток (7пр)



■ **T3121**

• Набор 6-гранных глубоких головок (12пр)

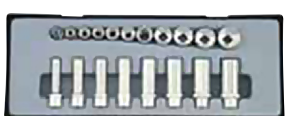

■ **T3193**

• Набор 6-гранных головок SAE (19пр)

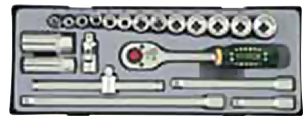

■ **T3212**

• Набор инструмента SAE (21пр)

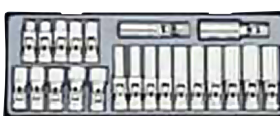

■ **T3224**

• Набор головок с карданом (22пр)



■ **T3251-5**

• Набор инструмента (24пр)

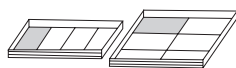

■ **T3251-5-18**

- Набор инструмента (24пр)



■ **T3251-72-5**

- Набор инструмента (24пр)



■ **T3311**

- Набор инструмента (31пр)



■ **T3322**

- Набор инструмента ММ,SAE (32пр)



■ **T3322-15**

- Набор инструмента ММ,SAE (32пр)

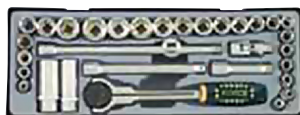

■ **T3322-23**

- Набор инструмента ММ,SAE (32пр)

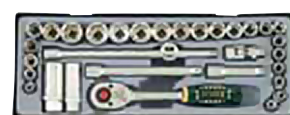

■ **T3322-24**

- Набор инструмента ММ,SAE (32пр)

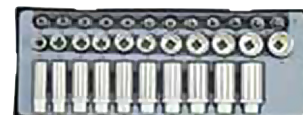

■ **T3331**

- Набор 6-гр. головок и головок E-профиль (33пр)



■ **T3361**

- Набор инструмента (36пр)



■ **T3381**

- Набор инструмента Torx и Spline (38пр)

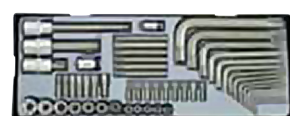

■ **T3521**

- Набор инструмента Torx (52 пр)



■ **T4057**

- Набор аксессуаров (5пр)



■ **T4057-15**

- Набор аксессуаров (5пр)



■ **T40612**

- Набор аксессуаров (6пр)



■ **T40613**

- Набор аксессуаров (5пр)



■ **T40613-23**

- Набор аксессуаров (5пр)



■ **T4116**

- Набор инструмента (11пр)



■ **T4119**

- Набор 6-гр. глубоких ударных головок (11пр)

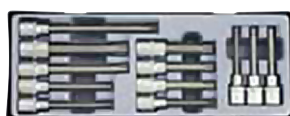

■ **T4122**

- Набор бит-насадок (12пр)



■ **T4143**

- Набор 6-гр. глубоких головок (14пр)



■ **T4193**

- Набор 6-гр. ударных головок (19пр)



■ **T4194**

- Набор 6-гр. головок SAE (19пр)



■ **T4203**

- Набор 6-гранных головок (20пр)



■ **T4212**

- Набор 6-гранных головок (21пр)

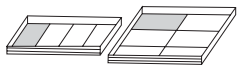

■ T4214

• Набор инструмента (21пр)



■ T4248

• Набор 6-гранных головок (24пр)



■ T4248S

• Набор 6-гранных головок SAE (24пр)



■ T4281

• Набор бит-насадок (27пр)



■ T4322

• 1/2" Набор инструмента Torx и Spline (32пр)

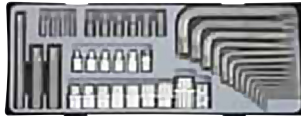

■ T4411

• Набор инструмента Torx (41пр)



■ T4413

• Набор инструмента Torx (41пр)



■ T5021

• Набор инструмента (2пр)



■ T5023

• Набор разводных ключей (2пр)



■ T5033

• Набор торцевых шарнирных ключей (3пр)

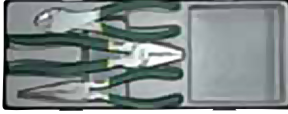

■ T5034

• Набор инструмента (3пр)



■ T5036

• Набор разводных ключей (3пр)



■ T5036A

• Набор разводных ключей (3пр)



■ T5038

• Набор инструмента (3пр)



■ T5043A

• Набор съемников стопорных колец (4пр)



■ T5044

• Набор накидных ключей 75° (4пр)



■ T5045

• Набор плоскогубцев (4пр)



■ T5046

• Набор плоскогубцев (4пр)



■ T5047

• Набор утконосов (4пр)



■ T50410

• Набор диэлектрического инструмента (4пр)



■ T5052

• Набор комбинированных ключей (5пр)



■ T5053

• Набор ударного инструмента (5пр)



■ T5055

• Набор режущего инструмента (5пр)



■ T5056

• Набор напильников (5пр)

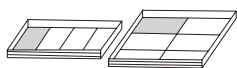

■ **T5057**

- Набор инструмента (5пр)



■ **T50616S**

- Набор торцевых шарнирных ключей (6пр)



■ **T50617**

- Набор трещоточных ключей Е-профиль 15° (6пр)



■ **T50618-18**

- Набор инструмента для свечей зажигания (6пр)



■ **T50618-24**

- Набор инструмента для свечей зажигания (6пр)



■ **T50710**

- Набор разрезных ключей SAE (7пр)



■ **T5074**

- Набор торцевых шарнирных ключей (7пр)



■ **T5075**

- Набор шарнирных торцевых ключей Е-профиль (7пр)



■ **T5079S**

- Набор накидных ключей 75 ° (7пр)



■ **T5081**

- Набор накидных ключей 75 ° MM(8пр)



■ **T5082**

- Набор разрезных ключей (8пр)



■ **T5085**

- Набор накидных ключей 45 ° MM(8пр)



■ **T5085S**

- Набор накидных ключей 45 ° SAE (8пр)



■ **T5089**

- Набор комбинированных ключей (8пр)



■ **T50810**

- Набор трещоточных ключей (8пр)



■ **T50811**

- Набор трещоточных ключей 15 ° MM(8пр)



■ **T50812**

- Набор трещоточных ключей SAE (8пр)



■ **T50813**

- Набор трещоточных реверсивных ключей SAE (8пр)



■ **T50814**

- Набор мини-плоскогубцев (8пр)



■ **T50817**

- Набор трубчатых 6-гр. ключей (8пр)



■ **T5096**

- Набор измерительного инструмента (9пр)



■ **T5111**

- Набор рожковых ключей (11пр)



■ **T5111S**

- Набор рожковых ключей SAE (11пр)



■ **T5114**

- Набор тоцевых изогнутых ключей (11пр)

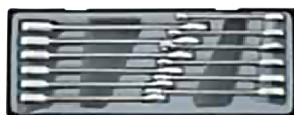

■ **T51210**

- Набор трещоточных ключей (12пр)



■ **T51211**

- Набор трещоточных ключей реверсивных (12пр)



■ **T51214**

- Набор ключей малых комбинированных (12пр)



■ **T51215**

- Набор трещоточных ключей SAE(12пр)



■ **T51215R**

- Набор трещоточных ключей реверсивных SAE(12пр)



■ **T5122**

- Набор для проведения ТО (12пр)



■ **T5131**

- Набор зубил и выколоток (13пр)



■ **T5134**

- Набор комбинированных ключей (13пр)



■ **T5135S**

- Набор разрезных ключей "Воронья лапа" SAE(13пр)



■ **T5161**

- Набор комбинированных ключей (16пр)



■ **T5164**

- Набор трещоточных ключей (16пр)



■ **T5164R**

- Набор трещоточных ключей реверсивных (16пр)



■ **T5172**

- Набор разрезных ключей "Воронья лапа" ММ (17пр)



■ **T5181**

- Набор комбинированных ключей (18пр)



■ **T51811**

- Заклепочник в наборе (181пр)



■ **T5331**

- Набор для восстановления резьб (33пр)



■ **2095**

- Набор торцевых 6-гр. ключей. (9пр)



■ **2096**

- Набор торцевых Torx ключей. (9пр)

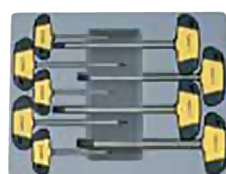

■ **2097**

- Набор отверток 6-гр. Т-образ. ММ (9пр)

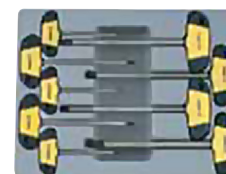

■ **2097B**

- Набор отверток 6-гр. с шаром Т-образ. (9пр)

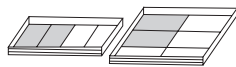

■ **2097S**

- Набор отверток 6-гр. Т-образ. SAE (9пр)



■ **2108**

- Набор отверток усиленных (10пр)

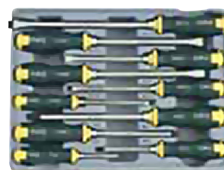

■ **2109**

- Набор отверток усиленных (10пр)

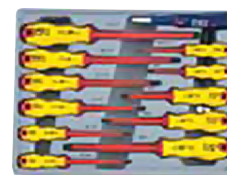

■ **2125**

- Набор отверток диэлектрических (12пр)

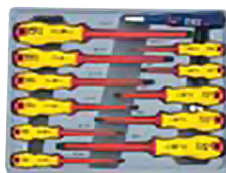

■ **2126**

- Набор отверток диэлектрических (12пр)



■ **2134**

- Набор отверток 6-гр. (13пр)



■ **2137**

- Набор отверток Torx (13пр)



■ **2137T**

- Набор отверток Torx с отверстием (13пр)

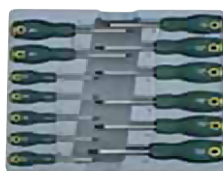

■ **2137YC**

- Набор отверток Torx (13пр)



■ **2141**

- Набор отверток Torx Т-образ. (14пр)



■ **2141T**

- Набор отверток Torx с отв. Т-образ. (14пр)

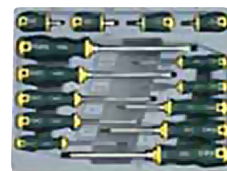

■ **2142**

- Набор отверток (14пр)

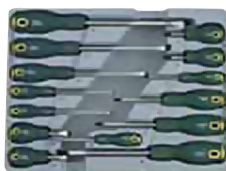

■ **2142YC**

- Набор отверток (14пр)



■ **5048**

- Набор инструмента (4пр)



■ **50713**

- Набор для кузовного ремонта (7пр)

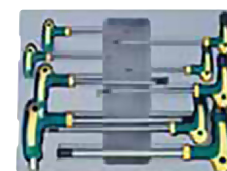

■ **50910BS**

- Набор отверток 6-гр. с шаром SAE (9пр)



■ **50911**

- Набор ключей С-образных (9пр)



■ **50912**

- Набор воротков Т-образ. 6-гр. (9пр)



■ **54111**

- Набор хомутов с клещами для стяжки (411пр)

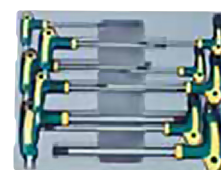

■ **51010T**

- Набор отверток Torx с отв. (10пр)

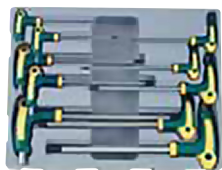
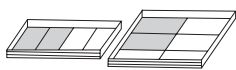

■ **5106B**

- Набор отверток 6-гр. с шаром (1 0пр)



■ **5138**

- Набор зубил и выколоток (13пр)



■ **5139**

- Набор зубил и выколоток (13пр)

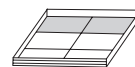

■ **50619**

- Набор инструмента специального для шиномонтажа (6пр)

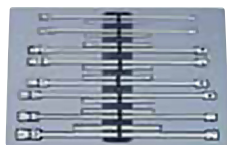

■ **50816**

- Набор длинных накидных ключей с карданами (8пр)



■ **C4482**

- Набор инструмента (48пр)



■ **C21114**

- Набор отверток (11пр)



■ **C3661**

- Набор инструмента MM,SAE (66пр)



■ **C5136**

- Набор инструмента (13пр)



■ **C5142**

- Набор инструмента (14пр)



■ **C5153**

- Набор комбинированных ключей (15пр)



■ **C5203**

- Набор комбинированных ключей MM, SAE (20пр)

■ **50131**

- Стенд выставочный 40кг/43кг/2.8"

- 82011 Выставочный стенд
- 82023U 3" U-образные крючки с крепежом (12шт)
- 82026U 6" U-образные крючки с крепежом (12шт)
- 82028U 8" U-образные крючки с крепежом (12шт)

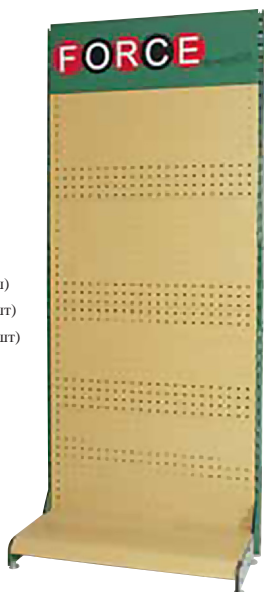

Для получения дополнительной информации о инструментальных тележках, ящиках для инструментов, верстаках и шкафах, пожалуйста, используйте приведенный выше каталог.



Набор адаптеров для свечей зажигания (2пр)

K3021		
Артикул	24/12.0/13.0/0.8'	500г
832 318...324	3/8" Адаптеры для свечей 18Nm; 24Nm (2 шт)	



Трещотка с внутренними отвертками (3пр)

4031		
Артикул	20/17.0/18.0/1.4	850г
802412	1/2" 1/2" Трещотка с переставным квадратом	
68901	Внутренняя отвертка 1.5x8.9 3/8"(9.35мм); 7/16"(9.75мм); 15/32"(12мм); 1/2"(12.8мм); 35/64"(13.8мм); 3/4"(18.4мм); 27/32"(21.4мм); 7/8"(21.9мм)	
68902	6-гран. внутренняя отвертка 3/8"; 1/2"; 3/4"; 1"	



Набор инструмента (2пр)

5021		
Артикул	6/10.5/11.5/0.9'	1750г
613250	Пассатижи (трубный захват) 10"	
614250	Зажим с фиксатором 10"	



Набор разводных ключей (2пр)

5023		
Артикул	6/10.2/11.2/0.9'	1700г
649200В	Разводной ключ (2 шт.) 8" (200 мм)	
649300В	12" (300 мм)	

Набор плоскогубцев (3пр)

5034		
Артикул	6/10.0/11.0/0.9'	1660г

610200	Утконосы 8"
611215	Плоскогубцы комбинированные 8.5"
612175	Бокорезы 7"

Набор разводных ключей (3пр)

5036A		
Артикул	6/12.2/13.2/0.9'	2040г

649200A	Разводной ключ (3 шт) 8" (200мм)
649250A	10" (250мм)
649300A	12" (300мм)

Набор разводных ключей (3пр)

5036		
Артикул	6/13.3/14.3/0.9'	2210г

649200	Разводной ключ (3 шт.) 8" (200мм)
649250	10" (250мм)
649300	12" (300мм)



Набор инструмента (3пр)

5038		
Артикул	6/12.8/13.8/0.9'	2130г



649250B	Разводной ключ 10"
613B250	Пассатижи переставные 10"
614250	Зажим с фиксатором 10"



Набор шпильковертов ММ (4пр)



5042		
Артикул	20/16.5/17.5/0.82'	825г
818 06...12	Шпильковерты (4 шт.) 6; 8; 10; 12 mm	

Набор шпильковертов SAE (4пр)

5042S		
Артикул	20/16.5/17.5/0.82'	825г
818 1.4...7.16	Шпильковерты (4 шт.) 1/4"; 5/16"; 3/8"; 7/16"	





Набор шарнирно-губцевого инструмента (4пр)

5045		
Артикул	6/9.9/10.9/0.9'	1650г
610B200 611B175 612B175 673B215	Утконосы 8" Плоскогубцы комбинированные 7" Бокорезы 7" Пассатижи комбинированные 8.5"	





Разжимы стопорных колец (4 пр)

5043A		
Артикул	6/9.5/10.5.8/0.9'	1800г
609ASO 609ASC 609ABO 609ABC	Разжимы стопорных колец (4 шт.) Прямые на разжим 1.8мм Прямые на сжатие 1.8мм 90-град. на разжим 1.8мм 90-град. на сжатие 1.8мм	



Набор шарнирно-губцевого инструмента (4пр)

5046		
Артикул	6/9.9/10.9/0.9'	1650г
610B200 610B200B 611B175 612B175	Утконосы 8" Утконосы изогнутые 8" Пассатижи 7" Бокорезы 7"	

Набор утконосов удлиненных (4 пр)
5047

Артикул

6/11.8/12.8/0.9'

1970г

5047P1

Утконосы 11"

5047P2

Утконосы 45-град. 11"

5047P3

Утконосы 90-град 11"

5047P4

Утконосы изогнутые 11"

Набор ударного инструмента (5 пр)
5053

Артикул

6/14.5/16.5/0.9'

2415г

616300

Молоток 300г.

616400

Киянка 400г. (280мм.)

Зубила (3 шт.)

60215180

15мм (180мм)

60219180

19мм (180мм)

60225220

25мм (220мм)

Набор ключей для сливных пробок (5 пр)
5051

Артикул

25/12.0/13.0/0.64'

480г

Ключи для сливных пробок (5 шт.)

5051-1

17мм 6-гр. - 14мм 6-гр.

5051-2

10мм 6-гр. - 12мм 6-гр.

5051-3

9мм 6-гр. - 5/16" 6-гр.

5051-4

8мм 4-гр. - 13мм 4-гр.

5051-5

3/8" 4-гр. - 11мм 4-гр.

Набор инструмента (5 пр)
5054

Артикул

40/14.8/15.8/1.3'

370г

60212150

Зубило 12мм (150мм)

603150

Крейцмейсель (150мм)

6044190

Выколотка 4мм (190мм)



6063185

Выколотка 3мм (185мм)



6074185

Керн 4мм (185мм)



Набор режущего инструмента (5 пр)

5055		
Артикул	6/9.5/10.5/0.9'	1583г
5055P1	Ножницы по металлу	
66302	Мини-ножовка 6"	
5055P3	Ножовочное полотно (2шт.)	
5055P4	Канцелярский нож (в комплекте 3 лезвия)	



Набор ключей для сливных пробок (6 пр)

5061		
Артикул	25/17.5/18.5/0.64'	700г
	Ключ для сливных пробок (6 шт.)	
5061-1	5/16" 6-гр. - 3/8" 6-гр.	
5061-2	8мм. 4-гр. - 3/8"мм. 4-гр.	
5061-3	11мм. 4 гр. - 12мм. 6-гр.	
5061-4	13мм. 4-гр. - 14мм. 6-гр.	
5061-5	17мм. 6-гр. - 1/2" 6-гр.	
5061-6	8мм. 6-гр. - 10мм.6-гр.	

Набор напильников (5 пр)

5056		
Артикул	6/10.2/11.2/0.9'	1690г
5056P1	Плоский напильник 8"	
5056P2	Полукруглый напильник 8"	
5056P3	Круглый напильник 8"	
5056P4	Квадратный напильник 8"	
5056P5	Треугольный напильник 8"	

Отвертка ударно-поворотная в наборе (6 пр)

5064		
Артикул	20/19.0/20.0/0.62'	950г
	1/2"	
8174	Отвертка ударно-поворотная	
	Биты 5/16" (4 шт.)	
15136 2...3	Phillips PH.2; PH.3 (36мм)	
15336 09...11	Шлицевая 9; 11 мм (36мм)	
81045A	Держатель биты 1/2" x5/16"	

Отвертка ударно-поворотная удлиненная (6 пр.)

5064L



Артикул 20/19.0/20.0/0.62' 950г

8174	1/2" Отвертка ударная
15180 2...3	Биты 5/16" (4 шт.)
15380 09...11	Phillips PH.2; PH.3 (80мм)
81045A	Шлицевая 9; 11 мм (80мм) Держатель биты 1/2" x5/16"



Набор выколоток (6 пр)

50614



Артикул 100/23.6/24.6/0.9' 236г

605 19090...79150	Выколотки (6 шт.) 1.9мм (90мм); 2.9мм (95мм); 3.9мм (115мм); 4.9мм (115мм); 5.9мм (140мм); 7.9мм (150мм)
-------------------	-------------------------------------------------------------------------------------------------------------------



Набор ключей для тормозных трубок (6пр)

50612



Артикул 30/20.5/21.5/1.3' 680г

6080610	Ключ для тормозных трубок (7 шт.) 1/4" 4-гр. - 10 мм 4-гр.
6080608	1/4" 4-гр. - 5/16" OE
6080810	8мм 6-гр. - 10мм 6-гр.
6080911	9мм 6-гр. - 11 мм 6-гр.
6080607	1/4" 6-гр. - 7 мм 6-гр.
6081109	7/16" OE - 11/32" 4-гр.



Набор шпильковертов (мм) (7 пр)

5078



Артикул 12/18.0/19.0/0.9' 1500г

818 05...14	Шпильковерт (7шт.) 5; 6; 7; 8; 10; 12; 14 мм
-------------	-------------------------------------------------

Набор бородков (6 пр)

50613





Артикул 30/16.7/17.7/1.3' 540г

604 2140...8215	Бородок (6 шт.) 2мм (140мм); 3мм (150мм); 4мм (190мм); 5мм (200мм); 6мм (210мм); 8мм (215мм)
-----------------	-------------------------------------------------------------------------------------------------------







Набор шарнирно-губцевого инструмента (8 пр)

50814		
Артикул	6/8.4/9.4/0.9'	1400г
50814P1	Круглогубцы 5"	
50814P2	Плоскогубцы 5"	
50814P3	Пассатижи 5"	
50814P4	Утконосы 5"	
50814P5	Плоскогубцы 6"	
50814P6	Утконосы изогнутые 6"	
50814P7	Кусачки 6"	
50814P8	Бокорезы 6"	





Набор для проведения ТО (12 пр)

5122		
Артикул	6/13.0/14.0/0.9'	2160г
5061-1	Ключи для слива масла (6 шт.) 5/16" 6-гр. - 3/8" 6-гр.	
5061-2	8мм 4-гр. - 3/8" 4-гр.	
5061-3	11мм 4-гр. - 12мм 6-гр.	
5061-4	13мм 4-гр. - 14мм 6-гр.	
5061-5	17мм 6-гр.- 1/2" 6-гр.	
5061-6	8мм 6-гр. - 10мм 6-гр.	
8074	1/2" Свечные головки	
16М...20.6М	магнитные (2 шт.) 16мм; 20.6мм	
810421	Держатель 1/2"(F)x21мм(F)	
617	Телескопическое зеркало с магнитным захватом	
618	Набор щупов (20 шт) от 0.05мм до 1мм	
619	Ключ масляного фильтра	



Набор измерительных инструментов (9пр)

5096		
Артикул	6/10.0/11.0/0.9'	1666г
5096P1	Стальной штангенциркуль	
5096P2	Автоматический керн	
5096P3	Стальная линейка 30смд	
5096P4	Стальной транспортир	
5096P5	Резьбомер 0.25-6 (ММ)	
5096P6	Резьбомер 4-62 (SAE)	
61802	Набор щупов (26 шт.) (SAE & ММ)	
5096P7	Стальной резец	
5096P8	Рулетка 5м	

Набор зубил и выколоток (13 пр)
5131

Артикул	6/13.0/14.0/0.9'	2167г
---------	------------------	-------

602	Зубила (5 шт.)
10150...22200	10 (150мм); 12 (150мм); 15 (180мм); 19 (200мм); 22 (200мм)
603150	Клецейсель 150мм
604 2140...4190	Выколотки (3 шт.) 2 (140мм); 3 (150мм); 4 (190мм)
606 2185...4185	Бородки (3 шт.) 2 (185мм); 3 (185мм); 4 (185мм)
6074185	Керн 4 (185мм)

Отвертка ударно-поворотная в наборе (17 пр)
5171

Артикул	20/22.0/23.0/0.82'	1100г
---------	--------------------	-------

8174	1/2" Отвертка ударно-поворотная
15136 2...3	Биты 5/16" (14 шт.) Phillips PH.2; PH.3 (36мм)
15236 2...3	Pozidriv PZ.2; PZ.3 (36мм)
15336 09...11	Шлицевые 9; 11 мм (36мм)
15635 25...50	Tорх T25; T30; T40; T45; T50 (35мм)
15436 06...10	6-гр. 6; 8; 10 мм (36мм)
81045A	Держатель биты 1/2" x5/16"
8095330	Бита-адаптор 5/16" 6-гр.-3/8" 4-гр.



Набор шаблонов Torx (20 шт.)

5201		
Артикул	60/4.0/5.0/2.6'	66г

Для подбора размеров бит и головок Torx

Torx шаблон (20 шт.)

- E1xT5; E2xT6; E4xT7; E5xT8;
- E6xT9; E7xT10; E8xT15;
- E10xT20; E11xT25; E12xT27;
- E14xT30; E16xT35; E18xT40;
- E20xT45; E22xT47; E24xT50;
- E26xT55; E28xT60; E30xT70;
- E32xT80



1/4" Спецключ для карбюратора

601235		
Артикул	250/7.0/8.0/1.3'	28г

1/4" Спецключ (Double D) для регулирования смесеобразования в карбюраторах Asian и Mikuni автомобилей Toyota и Mitsubishi (35мм)



1/4" Спецключ для карбюратора

601250		
Артикул	250/7.0/8.0/1.3'	28г

1/4" Спецключ (Fish Tail) для регулирования смесеобразования в карбюраторах Nikki и Hitachi автомобилей Nissan и Subaru (50мм)



Набор оправок поршневых колец



62001		
Артикул	8/12.2/13.2/1.8'	3125г

- * Для установки колец от 73 до 111мм
- * Может быть использован в вертикальном и горизонтальном положениях.
- * Содержит:

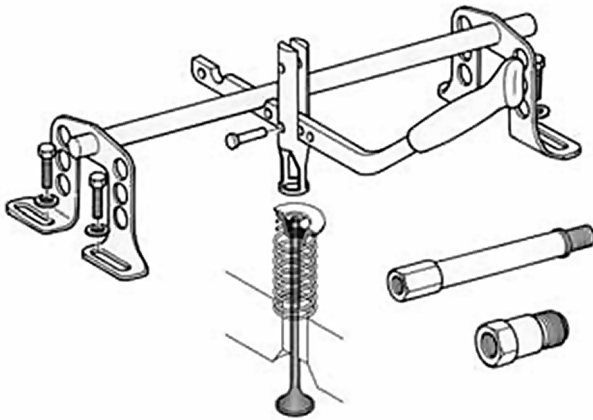
- Клещи для обжима
- Обжимное кольцо 2-7/8" - 3-1/8"
- Обжимное кольцо 3-1/8" - 3-3/8"
- Обжимное кольцо 3-3/8" - 3-5/8"
- Обжимное кольцо 3-5/8" - 3-7/8"
- Обжимное кольцо 3-7/8" - 4-1/8"
- Обжимное кольцо 4-1/8" - 4-3/8"



Рассухариватель универсальный

62105		
Артикул	5/19.0/20.0/2'	3800г

Универсальный рассухариватель может быть применен на большинстве автомобилей марок: AUDI, CHRYSLER, INFINITI, HONDA, HYUNDAI, LEXUS, MAZDA, MITSUBISHI, NISSAN, PORSCHE, SATURN, TOYOTA, VOLVO и VOLKSWAGEN.



Съемник пружин универсальный

62702		
Артикул	2/18.7/19.7/1.5'	9350г

- * Не требует специальных переходников при работе с большинством стоек.
- * Для пружин от 4" до 8" OD. при витка пружины от 7/16" до 11/16". Используется как с ручным, так и с пневмоприводом.
- * Надежная фиксация зажимных приспособлений.



Набор экстракторов резьбы (5 пр)

63005		
Артикул	100/13.4/14.4/1.4'	134г

7/64"; 9/64"; 5/32"; 1/4"; 19/64"



Наборы экстракторов резьбы (8 пр)

63006&63006B		
Артикул	24/19.9/20.9/0.79'	830г
63006	5/64"; 7/64"; 5/32"; 1/4"; 19/64"; 13/32"; 17/32"; 13/16"	
63006B	5/64"; 7/64"; 5/32"; 1/4"; 19/64"; 13/32"; 17/32"; 13/16"(CR-MO)	



Набор для ремонта свечных отверстий (5 пр)

64101		
Артикул	72/12.0/13.0/0.75'	166г

Содержит

- 14мм Свечной метчик
- Ремонтные втулки (4 шт.) 3/8"; 7/16";
1/2"; 3/4" long

* Для восстановления поврежденной резьбы свечных отверстий в алюминиевых блоках



Ключ динамометрический со сменными насадками (11 пр)

64701L		
Артикул	12/20.4/21.4/0.85'	1700г
6473380	3/8"	
535 10...21	3/8" Динамометрический ключ 3/8" 6-гр. головки (6шт.) 10; 12; 14; 17; 19; 21мм	
334050 04...08	3/8" 6-гр. биты (4 шт.) 4; 5; 6; 8mm (50мм)	



Ключ динамометрический со сменными насадками (11 пр)

64702L		
Артикул	12/20.4/21.4/0.85'	1700г
6474535	1/2"	
545 17...27	1/2" Динамометрический ключ 1/2" 6-гр. головки (6 шт.) 17; 19; 21; 22; 24; 27 мм	
344055 06...12	1/2" 6-гр. биты 6; 8; 10; 12 mm (50мм)	





Динамометрическая отвертка (2 пр)

64703		
Артикул	40/15.2/16.2/0.5'	380г
6472150	1/4"	
81022	1/4" Динамометр. отвертка Адаптер 1/4"(F)x1/4"	





Ключ динамометрический со сменными насадками рожкового типа (8пр)

64704		
Артикул	6/19.5/20.5/1.2'	3250г
647B110	19~110Nm Ключ динамометрический	
647H4	1/2" Трещотка	
685 17...29	Рожковая насадка (6 шт.) 17; 22; 24; 26; 27; 29 мм	





Динамометрическая отвертка (47 пр)

К64706		
Артикул	24/21.7/22.7/1.5'	905г
6472150	1/4" Отвертка динамометрическая	
81022	Адаптер 1/4"(F)x1/4"	
8042100	Удлинитель 4"	
12125 0...3	Биты Phillips (25мм) (4 шт.) PH.0; PH.1; PH.2; PH.3	
12223 0...3	Биты Pozidriv (25мм) (4 шт.) PZ.0; PZ.1; PZ.2; PZ.3	
12325 03...065	Шлицевые биты (5 шт.) 3; 4; 5; 5.5; 6.5 мм	
12425 015...06	6-гранные биты (6 шт.) 1.5; 2; 3; 4; 5; 6 мм	
124R25 1...3	4-гранные биты (3 шт.) 1; 2; 3 мм	
12625 06...40	Биты Torx (11 шт.) T6; T7; T8; T9; T10; T15; T20; T25; T27; T30; T40	
12725 06...40	Биты Torx с отверстием (11 шт.) T-6H; T-7H; T-8H; T-9H; T-10H; T-15H; T-20H; T-25H; T-27H; T-30H; T-40H	



Ключ динамометрический со сменными насадками рожкового типа (11пр)

64705		
Артикул	4/17.9/18.9/0.96'	4470г
647B200	40~200Nm Ключ динамометрический	
647H4	1/2" Трещотка	
685 13...30	Рожковая насадка (9 шт.) 13; 14; 15; 17; 19; 22; 24; 27; 30 мм	

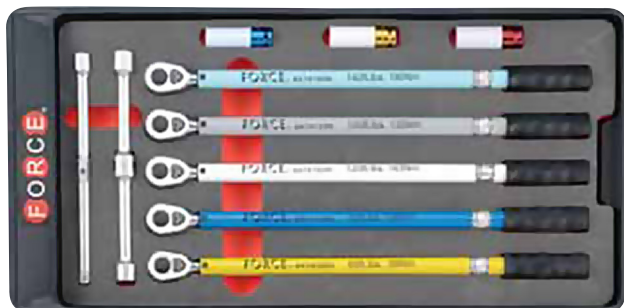

Набор динамометрических ключей для шиномонтажа (9 пр)

64707		
Артикул	1/12.4/13.4/0.85'	12.4кг
6474 088N...190N	1/2"	Динамометрические ключи (5 шт.) 88; 108; 135; 163; 190 Нм
44585 17C...21C		Головка ударная глубокая колесная (L=85мм) (3 шт) 17; 19; 21 мм
681A300		Балонный ключ разборный 17; 19; 13/16"; 1/2" (300мм)



Набор для развальцовки трубок (метрический) (9 пр)

656M		
Артикул	10/17.2/18.2/1'	1720г

- *Труборезд
- *9/16" Планка
- *Развальцовочные пуансоны (7 шт.)
4; 6; 8; 10; 12; 14; 16 мм



Набор для развальцовки трубок (9 пр)

656		
Артикул	10/18.0/19.0/1.8'	1800г

- *Труборезд
- *9/16" планка.
- *Развальцовочные пуансоны (7 шт)
3/16"; 1/4"; 5/16"; 3/8"; 7/16"; 1/2"; 5/8"



Набор для ремонта тормозных цилиндров

658		
Артикул	12/17.0/18.0/1.3'	1416г

- * Применим к: FORD, ROVER, HONDA, MERCEDES, TOYOTA, VW, AUDI, NISSAN, BMW, MAZDA, MITSUBISHI, PEUGEOT, SUBARU



Молоток обратный для съема подшипников

664		
Артикул	2/13.0/14.0/1.6'	6500g

Содержит:

- Вороток
- Молоток обратный
- Высокий съемник
- Низкий съемник
- Трещоточный адаптер
- Гайка
- Держатель для 2-лап. съемника
- Держатель для 3-лап. съемника
- Винт с гайкой (3шт)
- Крепление
- Лапы для съемника (3шт)
- Винт самонарезающий
- Крюк

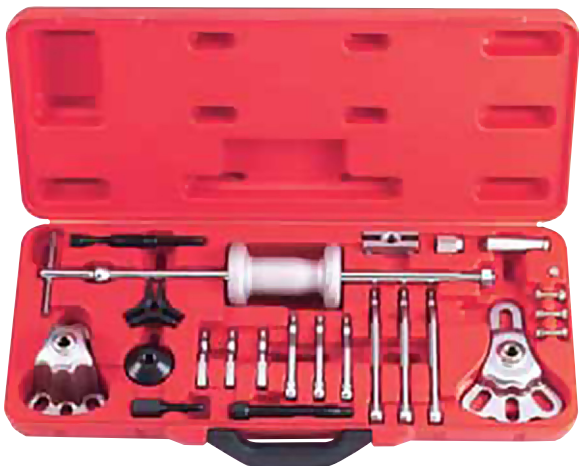

Молоток обратный

664A		
Артикул	2/19.0/20.0/2.1'	9488g

Обратный молоток имеет несколько вариантов крепления для обеспечения большего количества вариантов применения при ремонте, извлечении и т.п.

664A		
Артикул	2/19.0/20.0/2.1'	9488g

Содержит:

- Регулируемые зажимы (9шт)
- Силовой винт
- Держатель для 2-лап. съемника
- Держатель для 3-лап. съемника
- Регулировочная гайка
- Винт с гайкой (3шт)
- Тяга
- Молоток обратный
- Высокий съемник
- Низкий съемник
- Внутренний зажим
- Шарнирный палец
- Шестигранный болт
- Крепление
- Винт самонарезающий
- Гайка



Набор насадок для обратного молотка

664P		
Артикул	6/13.5/14.5/1.33'	2250g

Обратный молоток имеет несколько вариантов крепления для обеспечения большего количества вариантов применения при ремонте, извлечении и т.п.

Содержит:

- Регулируемые зажимы (9шт)
- Силовой винт
- Соединитель 2-х функ.
- Соединитель 3-х функ.
- Регулировочная гайка
- Винт с гайкой (3шт)

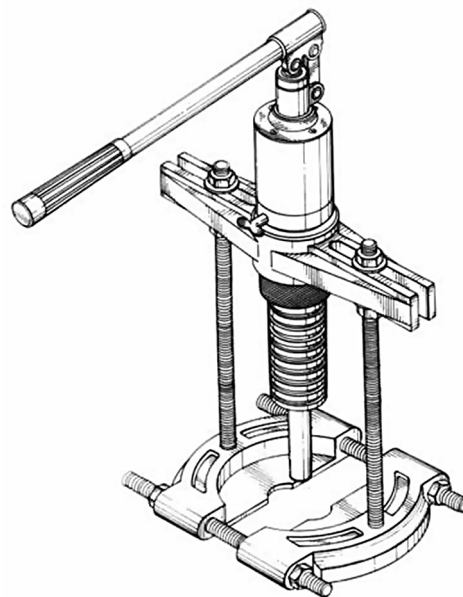

Съемници гидравлические

666..					
Артикул	Усилие	Захват(мм)	Размах(мм)	Ход	кг
66605	6 тонн	300/190	235/210	82	16
66606	8 тонн	300/245	235/220	82	17
66607	10 тонн	330/220	235/210	82	16
66608	12 тонн	330/275	235/220	82	17

Молоток обратный для кузовных работ (9пр)
665B

Артикул

2/16.8/17.8/0.9'

8420g

Содержит:

- Трубка (диаметр 22.5мм x 590мм)
- Трубка (диаметр 22.5мм x 200мм)
- Трубка (2 отв.) (диаметр 29мм x 40мм)
- Молоток
- Пластина (6мм x 170мм) / Пластина (6мм x 120мм)
- Пластина (6мм x 120мм) / Пластина (6мм x 200мм)
- Пластина (3мм x 100мм)
- Цепь с крюком
- Шестигранный болт (29мм)

Съемник подшипников и шестерен
66602

Артикул

2/15.0/16.0/1'

7.5kg

Содержит:

- Центральный болт
- Съемник подшипников SCM415
размер 75-105мм
- Тяга (2шт) (8"x1.75р)
- Тяга удлиненная (2шт) (8"x1.75р)
- Балка
- Гайка

Съёмник подшипников гидравлический (7пр)
66601

Артикул

2/17.0/18.0/0.51'

8.5kg

Содержит:

- Гидроцилиндр (SCM415 диаметр 37.7мм x 160мм x 16t)
- Съемник подшипников SCM415, размер 75-105мм
- Тяга (2шт) (8"x1.75р)
- Тяга удлиненная (2шт) (8"x1.75р)
- Балка

Набор оправок для запрессовки подшипников
66603

Артикул

12/20.6/21.6/1.9'

1790g

- Облегчает запрессовку подшипников, позволяет избежать повреждения обоймы подшипников и осей. Набор содержит 9 оправок для наиболее распространенных типоразмеров подшипников.



Съемник подшипников

666A01



Артикул	10/21.0/22.0/1.46'	2100g
---------	--------------------	-------

- * Применяется для извлечения конических подшипников на большинстве легковых автомобилей и малотоннажных грузовиков.
- * 4 пластины-адаптера.



Съемник подшипников

666A02



Артикул	10/22.0/23.0/1.46'	2200g
---------	--------------------	-------

- * Универсальный 2-х захватный съемник предназначен для разъединения дисков сцепления.
- * Два комплекта захватов и трехпозиционная перекладина позволяет правильно произвести зацеп, предотвращая соскальзывание захватов.
- * Захват: 3" - 5". Размах: 1" - 2-1/4".



Съемник подшипников в наборе SAE, ММ (21пр)

666A03



Артикул	5/21.8/22.4/1.3'	4360g
---------	------------------	-------

- * Применяется для широкого спектра работ: подшипники, генераторы, шкивы гидроусилителей и коленвалов, и пр..
- * Захват: 2-3/8" - 3-3/8", 3-1/2" - 5-1/2"
- * Размах: 1-5/8", 1-3/4"



Набор плашек для правки резьбы

67001



Артикул	36/21.0/22.0/1.8'	583g
---------	-------------------	------

- 8 плашек для прочистки, правки и восстановления болтовых резьб.
- Используются с ключами или головками 1-1/4".
- Размеры: M24x1.50; M24x2.00; M22x1.00; M22x1.50; M20x1.50; M20x1.25; 3/4"x20UNEF; 13/16"x20UNEF

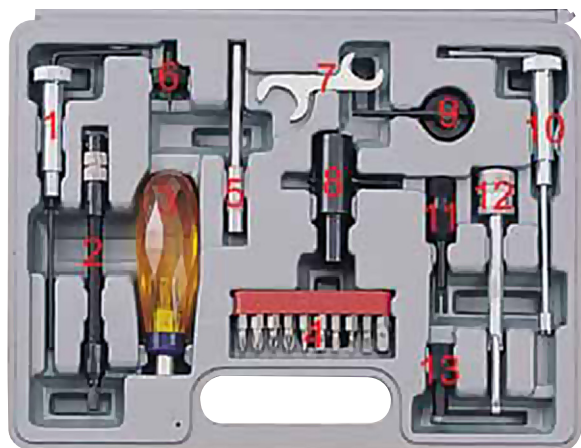
Набор для ремонта топливной системы
67101

Артикул

12/13.0/14.0/1.2'

1330g

Содержит:

1. Шестигранник 3мм - ZENITH (STROMBERG) 150 CD3, JAGUAR, LOTUS, MG, LAND ROVER, RANGE ROVER, SAAB.
2. Гибкий удлинитель 145мм
3. Рукоятка
4. Набор бит
 - T20 : FORD W CARBS, топливные насосы и пр. шестигранник 3мм : " K " Jetronic.
 - шестигранник 5мм : " L " Jetronic.
 - штицевые 3; 5мм
 - Phillips PH.1; PH.2
 - Pozidriv PZ.1; PZ.2
 - Бит-адаптер 1/4" 6-гр.-1/4" 4-гр.
5. Удлинитель 95мм
6. FORD - WEBER TLDM, DFTM, 2V, TLM, TLD, DFT etc.FORD FIESTA, ESCORT, ORION 1989.
7. 17мм(0.6") - SU/SU HIF ROVER MINI, METRO.
8. 0.34", 1/2" - SU/SU HIF ROVER MINI, METRO.
9. ZENITH CD, OPEL/VAUXHALL
10. ZENITH (STROMBERG) CD, LAND ROVER, SAAB, VAUXHALL, VOLVO
11. NIKKI, HITACHI, NISSAN, SUBARU.
12. ZENITH
13. AISAN, MIKUNI, TOYOTA, MITSUBISHI.

Набор гайкорезов (4пр)
672

Артикул

12/17.5/18.5/0.95'

1250g

6720912	5/16" - 1/2" (9-12мм)
6721216	1/2" - 5/8" (12-16мм)
6721622	5/8" - 7/8" (16-22мм)
6722227	7/8" - 1-1/8" (22-27мм)

Приспособление для демонтажа шкива генератора M10
674

Артикул

100/21.2/22.2/1.5'

110mm

212g

- * 1/2" Бита-насадка Spline (XZN) M10x110мм
- * Съёмник крышки генератора
- 33 зуб.-ф19мм-17мм 6-гр
- * Применяется : VW-Audi, Škoda, Porsche, BMW, Ford, Mercedes-Benz и пр..

Приспособление для демонтажа шкива генератора T50
678

Артикул

100/21.2/22.2/1.5'

110mm

212g

- * 1/2" Бита-насадка Torx T50x110мм
- * Съёмник крышки генератора
- 33 зуб.-ф19мм-17мм 6-гр
- * Применяется: Mercedes A Класса.



Набор монтажек (4пр)

904U2		
Артикул	2/17.5/18.5/1.4'	8730g

- * Удлиненные ручки позволяют использовать обе руки для увеличения рычага
- * Текстурированное покрытие для лучшего удержания
- * Хромомолибденовая сталь
- * Сквозной монтаж

* Размеры : 24" x 45В; 24" x 90В; 36" x 45В; 36"



Ударная рукоятка со сменными насадками (6пр)

906U1		
Артикул	36/25.5/26.5/2.2'	710g

Содержит:

- Рукоятка
- Плоское зубило 13мм
- Керн 3мм
- Выколотки (3шт) 3; 4; 5мм

* Материалы: Рукоятка - углеродистая сталь; Биты - хромванадиевая сталь. Хвостовики: 6-гранные, 10мм., с 2-мя проточками.



3/8" Набор ударных головок для поврежденных гаек (10пр)

910U2		
Артикул	28/18.9/19.9/1.8'	675g

Содержит:

Ударные головки (9шт) : мм(дюймы)
10; 11; 12; 13; 14; 15; 16(5/8"); 17; 19(3/4")

Выколотка 8мм

Особенности:

1. Этот набор ударного инструмента специально предназначен для ослабления и развинчивания гаек, которое не может быть произведено с помощью обычного инструмента .
2. Этот набор применим только к гайкам с "правой" резьбой.
3. Этот набор также может быть использован для ослабления заржавевших или поврежденных гаек.

Инструкция :

1. Выберите подходящую головку и с помощью молотка насадите на развинчиваемую гайку.
2. Используйте ключ для ослабления гайки.
3. Используйте тягу, чтобы выбить оставшуюся в головке гайку.

Предупреждение: Во время использования берегите глаза от осколков.



Зажим с фиксатором со сменными губками (10пр)

910U3



Артикул

10/13.1/14.1/1.3'

1310g

- * Зажим 9-1/2" с пятью вариантами креплений.
- * Части взаимозаменяемы и используются в зависимости от поставленных задач.



Молоток рихтовочный со сменными насадками (11пр)

911M1



Артикул

10/23.0/24.5/1.8'

2300g

Содержит:

- Молоток со сменными бойками
- Оправка многофункциональная
- Крест изогнутый
- Боек шарообразный
- Шаблон шарообразный
- Наконечник изогнутый
- Зубило
- Круглый боек
- Квадратный боек
- Боек многофункциональный

- * Материалы: Ручка молотка - холодная ковка; насадки - хромванадиевая сталь
- * Двойная фиксация насадок



Набор для обслуживания поршневой группы

911G3



Артикул

6/15.5/16.5/2.8'

2583g

- * Оправки поршневых колец с трещоточным ключом
Н:3"(53-125мм), Н:3-1/2"(90-175мм),
Н:4"(90-175мм)
- * Щипцы для обжима: 50-100мм
- * Приспособление для прочистки канавок 2"-5"(51 - 127мм)
Лезвие 1: 1/16" to 3/16"
Лезвие 2: 2.0мм to 4.5мм, 1/4"
Лезвие 3: 1.2мм to 5.5мм
- * Отвертки: ⊕ ⊙



Набор съемников стопорных колец (12пр)

912U1		
Артикул	6/19.8/20.8/2.3'	3300g

* Содержит сменные наконечники и легко позволяет достичь необходимого натяжения благодаря трещоточному механизму

Внутр. : 3-1/16" - 6-1/4"

Внеш.: 3-1/2" - 6-1/2"

* Диаметр: 0.12" (3мм)

Захват: 3-1/4" (85мм)

Длина: 16" (400мм)

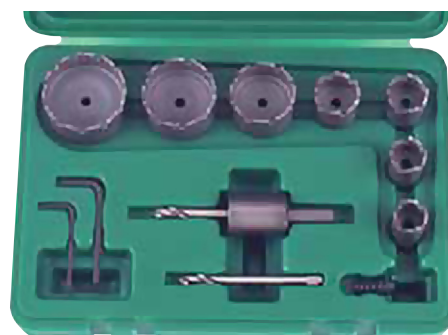

Набор твердосплавных корончатых буров (13пр)

913U1		
Артикул	10/15.7/16.7/1.4'	1570g

* Смена буров производится нажатием и поворотом фиксирующего винга.
* Сменные центральные сверла H.S.S.
* Размер хвостовика 3/8".

Содержит:

Корончатые буры (7шт)
19; 22; 25; 28; 30; 32; 35 мм

Держатель

Пружина

Центральное сверло H.S.S (2шт) 75; 84 мм

Ключ 6-гр. (2шт) 2.5; 4.0 мм



Рукоятка ударная со сменными насадками (12пр)

912U2		
Артикул	20/24.0/25.5/2.4'	1200g

Содержит:

Рукоятка

Зубила (2шт) 10; 13мм

Крейцмейсель 4мм

Бородки (3шт) 2; 3; 4 мм

Выколотки (2шт) 3; 4; 5 мм

Керны (2шт) 0; 3 мм



Набор твердосплавных корончатых буров (13пр)

913U2		
Артикул	10/15.7/16.7/1.4'	1570g

* Смена буров производится нажатием и поворотом фиксирующего винга.
* Сменные центральные сверла H.S.S.
* Размер хвостовика 3/8".

Содержит:

Корончатые буры (7шт)
30; 32; 35; 38; 40; 45; 51 мм

Держатель

Пружина

Центральное сверло H.S.S (2шт) 75; 84 мм

Ключ 6-гр. (2шт) 2.5; 4.0 мм



**Набор зубил и выколоток (15пр)
(сменные насадки)**

915U3



Артикул

10/22.5/23.5/1.8'

2250g

Содержит:

- Рукоятка
- Зубила (5шт) 13; 16; 19; 22; 25 мм
- Крейцмейсель 6мм
- Выколотки конические (2шт) 3; 6 мм
- Выколотки (2 шт) 5; 6 мм
- Керн 5 мм
- Зубило кузнечное
- Плоское лезвие 60мм
- Изогнутое лезвие 40мм

* Материалы: Рукоятка - углеродистая сталь;
насадки - хромованадиевая сталь. Хвостовики:
6-гранные, 10мм., с 2-мя проточками.



**Набор зубил и выколоток (15пр)
(сменные насадки)**

915U4



Артикул

10/24.0/25.5/2.4'

2400g

Содержит:

- Молоток с заменяемой головной частью
- Зубила (5шт) 13; 16; 19; 22; 25 мм
- Крейцмейсель 6мм
- Выколотки конические (2шт) 3; 6 мм
- Выколотки (2 шт) 5; 6 мм
- Керн 5 мм
- Зубило кузнечное
- Плоское лезвие 60мм
- Изогнутое лезвие 40мм

Материалы: Рукоятка - углеродистая сталь;
насадки- хромованадиевая сталь.

Зубило

602		<i>l</i>		
Артикул	размер	мм	г	шт.
60210150	10	150	83	10
60212150	12	150	89	10
60215180	15	180	152	10
60219200	19	200	293	10
60222200	22	200	302	5
60225220	25	220	415	5

Выколотка

604		<i>l</i>		
Артикул	размер	мм	г	шт.
6042140	2	140	42	10
6043150	3	150	45	10
6044190	4	190	86	10
6045200	5	200	91	10
6046210	6	210	133	10
6048215	8	215	150	10
60410230	10	230	218	10
60412280	12	280	349	10
60414290	14	290	464	10
60416310	16	310	544	10

Зубило с гофрированной ручкой

602...Q		<i>l</i>		
Артикул	размер	мм	г	шт.
60210150Q	10	150	100	10
60212150Q	12	150	102	10
60215180Q	15	180	168	10
60219200Q	19	200	320	5
60222200Q	22	200	327	5
60225220Q	25	220	440	5

Выколотка с гофрированной ручкой

604...Q		<i>l</i>		
Артикул	размер	мм	г	шт.
6042140Q	2	140	58	10
6043150Q	3	150	59	10
6044190Q	4	190	105	10
6045200Q	5	200	106	10
6046210Q	6	210	147	10
6048215Q	8	215	166	10
60410230Q	10	230	235	10
60412280Q	12	280	384	5
60414290Q	14	290	495	5
60416310Q	16	310	575	5

Крейцмейсель

603		<i>l</i>		
Артикул	размер	мм	г	шт.
603150		150	83	10

Крейцмейсель с гофрированной ручкой

603...Q		<i>l</i>		
Артикул	размер	мм	г	шт.
603150Q		150	100	10

Бородок

605		<i>l</i>		
Артикул	размер	мм	г	шт.
60519090	1.9	90	18	10
60529095	2.9	95	18	10
60539115	3.9	115	33	10
60549115	4.9	115	35	10
60559140	5.9	140	56	10
60579150	7.9	150	74	10

Выколотка коническая

606		<i>l</i>		
Артикул	размер	мм	г	шт.
6062185	2	185	95	10
6063185	3	185	96	10
6064185	4	185	98	10
6065185	5	185	101	10
6066185	6	185	103	10
6068185	8	185	149	10

Выколотка коническая с гофрированной ручкой

606...Q		<i>l</i>		
Артикул	размер	мм	г	шт.
6062185Q	2	185	114	10
6063185Q	3	185	115	10
6064185Q	4	185	116	10
6065185Q	5	185	119	10
6066185Q	6	185	120	10
6068185Q	8	185	166	10

Керн

607		<i>l</i>		
Артикул	размер	мм	г	шт.
60725185	2.5	185	95	10
6074185	4	185	97	10
6076185	6	185	103	10
6078185	8	185	147	10
60710185	10	185	203	10

Керн с гофрированной ручкой

607...Q		<i>l</i>		
Артикул	размер	мм	г	шт.
60725185Q	2.5	185	114	10
6074185Q	4	185	116	10
6076185Q	6	185	120	10
6078185Q	8	185	166	10
60710185Q	10	185	219	10



687780



687910

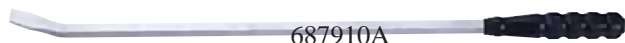

687910A

Монтажки

687..	<i>l</i>		
Артикул	размер	г	шт.
687780	780мм-30.7"	1085г	20/21.7/22.7/0.9'
687910	910мм-36"	1830г	12/22.0/23.0/1'
687910A	910мм-36"	1830г	12/22.0/23.0/1'



Молоток рихтовочный

616		<i>l</i>	
Артикул	Упаковка	мм	г
616260	72/25.0/27.0/1.71'	262	350
616400	48/26.0/28.0/1.62'	280	520
616580	36/25.0/27.0/1.61'	300	690
616810	24/23.0/25.0/1.35'	320	940



Молоток

616...		
Артикул	Упаковка	г
616300	48/20.7/22.2/1.11'	431
616500	36/22.0/23.5/1.19'	611
6161000	16/20.0/21.3/0.91'	1250
6161500	12/21.0/22.1/0.84'	1750



Нож канцелярский

5055P4		<i>l</i>	
Артикул	Упаковка	мм	г
5055P4	100/16.8/17.8/1.6'	165мм	168г

* Лезвие в комплекте



Ножовка

66301		
Артикул	Упаковка	г
66301	24/22.0/23.0/1.9'	916г

- * Удобная конструкция ручки
- * Легко заменяемые полотна
- * Полотно в комплекте



Мини-ножовка

66302		
Артикул	Упаковка	г
66302	72/15.7/16.7/1'	218г

- * Эргономичная конструкция ручки.
- * для работы по пластику, дереву, металлу.
- * Длина полотна: 150мм, общая 270мм.
- * Полотно в комплекте



Ножовка

66303	<i>l</i>		
Артикул	мм	Упаковка	г
66303	135мм	72/15.7/16.7/1'	100г

* Полотно в комплекте



Ножницы технические

6982

Артикул	72/7.0/9.0/1.4'	145мм	80г
---------	-----------------	-------	-----

- * Могут разрезать проволоку и кабели толщиной до 2мм.
- * Зубчатая заточка предотвращает выскальзывание материала.
- * Внутренняя отделка колец из мягкого материала. Пальцы не устают даже при длительном использовании.
- * Регулировочный винт.



Ножницы по металлу

5055P1

Артикул	Длина реза	мм	г
5055P108	40мм	203-8"	340
5055P1	51мм	254-10"	480
5055P112	70мм	305-12"	650



Прямой рез



Левый рез



Правый рез

Ножницы по металлу

698...

Артикул	Рез	мм	Длина реза	г
6981250	Прямой рез	250	38мм	400
698L248	Левый	248	35мм	400
698R248	Правый	248	35мм	400



Набор щупов (20 пр.)

618

Артикул	100/10.4/11.4/1.1'	105мм	104г
---------	--------------------	-------	------

20 щупов толщиной от 0.05мм до 1.00мм

Набор щупов (26 пр.)

61802

Артикул	100/12.0/13.0/1.1'	95мм	120г
---------	--------------------	------	------

26 щупов толщиной:

- 0.04мм(.0015");0.05мм(.002");0.06мм(.0025")
- 0.08мм(.003");0.10мм(.004");0.13мм(.005")
- 0.15мм(.006");0.18мм(.007");0.20мм(.008")
- 0.23мм(.009");0.25мм(.010");0.28мм(.011")
- 0.30мм(.012");0.33мм(.013");0.35мм(.014")
- 0.38мм(.015");0.40мм(.016");0.43мм(.017")
- 0.45мм(.018");0.48мм(.019");0.50мм(.020")
- 0.53мм(.021");0.55мм(.022");0.58мм(.023")
- 0.60мм(.024");0.63мм(.025")



Рулетки

5096P8..

Артикул	Длина	Упаковка	г
5096P803	3м	100/9.0/10.0/2'	90
5096P8	5м	100/20.0/21.0/2.4'	180
5096P808	8м	60/21.6/22.6/1.8'	270



Тиски слесарные чугунные

65401	Ширина		
Артикул	губок	Глубина	Упаковка
6540104	4"	2-5/8"	1/12.2/13.2/0.43"
6540105	5"	3-1/4"	1/16.0/17.0/0.6"
6540106	6"	3-3/4"	1/21.5/22.5/0.82"
6540108	8"	4"	1/29.2/30.2/0.97"



Тиски стальные поворотные

65402	Ширина		
Артикул	губок	Глубина	Упаковка
6540204	4"	2-1/4"	1/7.5/8.5/0.4"
6540205	5"	2-5/8"	1/11.0/12.0/0.6"
6540206	6"	3"	1/14.5/15.5/0.8"
6540208	8"	3-1/2"	1/20.5/21.5/1.2"
6540210	10"	4"	1/25.6/26.9/1.5"



Тиски для амортизационных стоек

65403		
Артикул	5/16.6/17.6/1.1'	3350г



Тиски для сверлильного станка

65404..	Ширина		
Артикул	губок	Глубина	Упаковка
6540403	2-3/4"	3/4"	4/8.2/9.2/0.44'
6540404	4"	1"	4/11.0/12.0/0.63'
6540405	5"	1"	4/16.0/17.0/0.77'
6540406	5-1/2"	1"	4/22.5/24.5/1.08'



Тиски перекрестные

65405..	Ширина	
Артикул	губок	Упаковка
6540503	3"	1/6.2/7.0/0.31'
6540504	4"	1/10.0/11.0/0.44'
6540505	5"	1/13.5/15.0/0.5'
6540506	6"	1/16.5/18.0/0.65'



Фонарь светодиодный поворотный (360°)

68601



Артикул

120/6.0/7.5/1.9'

50г



Фонарь светодиодный

68603



Артикул

100/18/19/3'

180г



Фонарь светодиодный на гибкой магнитной подставке

68602



Артикул

120/9.2/10.7/3.5'

77г



Фонарь светодиодный с ручным динамо-приводом

68604



Артикул

50/11.0/12.0/1.7'

215г

* Подзаряжается вращением рукоятки

* Кнопка включения:
одно нажатие - включить,
второе - режим мигания,
третье - выключить.



Лоток магнитный круглый

88001



Артикул

30/12.0/13.0/1.5'

400г

* *Размер: 150мм

1. Мощный постоянный магнит 1000 ~ 1200 Гс.
2. Резиновое покрытие предотвращает повреждение поверхности от повреждения.
3. Выполнен из нержавеющей стали, не подвержен коррозии.
4. Может использоваться в горизонтальном и вертикальном положениях.
5. Удобен для хранения инструментов и запчастей.



Лоток прямоугольный магнитный

88003



Артикул

12/15.0/16.0/1.4'

1250г

* Размер: 360мм x 160мм

1. Три мощных постоянных магнита с резиновым покрытием для предотвращения повреждения поверхности.
2. Удобен для хранения крепежа, инструментов и запасных частей.
3. Может использоваться в горизонтальном и вертикальном положениях.



Лоток прямоугольный магнитный

88002



Артикул

30/12.0/13.0/1.5'

400г

* Размер: 242мм x 132мм

1. Прямоугольный поднос из нержавеющей стали.
2. Два мощных постоянных магнита с резиновым покрытием для предотвращения повреждения поверхности.
3. Удобен для хранения крепежа, инструментов и запасных частей.
4. Может использоваться в горизонтальном и вертикальном положениях.



Лоток магнитный квадратный

88004



Артикул

6/8.5/9.5/1.1'

1420г

* Размер: 293мм x 270мм

1. Квадратный поднос из нержавеющей стали.
2. Мощный постоянный магнит с резиновым покрытием для предотвращения повреждения поверхности.
3. Удобен для хранения крепежа, инструментов и запасных частей.
4. Может использоваться в горизонтальном и вертикальном положениях.



Магнитный захват

88011

Артикул	20/11.5/13.0/3.4'	575г
---------	-------------------	------

* Длина: 680мм
* Мощность: 3.63 кг.

1. Удобен для собирания рассыпавшихся металлических предметов с пола, избавляет от необходимости поднимать их по одному.
2. Используйте ручку для того, чтобы освободить захват.
3. Легко очищает рабочую зону .
4. Легкое в использовании, экономящее время устройство.
5. Постоянный магнит.



Магнитный захват

88012

Артикул	24/15.1/16.6/2.5'	630г
---------	-------------------	------

* Размеры: 110x110x190мм
* Мощность: 4.54кг



Магнитный захват

88013

Артикул	20/9.3/10.3/1.5'	465г
---------	------------------	------

* Длина: 400мм
* Мощность: 6.35 кг

1. Позволяет легко удалить металлическую стружку и пыль. Предохраняет руки от порезов и ссадин.
2. Защитная гарда позволяет легко очистить захват.
3. Легко очищает рабочую зону.
4. Мощный постоянный магнит.



Зеркало досмотра с подсветкой и магнитом (3 в 1)

617L

Артикул	72/15.1/16.1/2'	210г
---------	-----------------	------

- * Магнитный захват: 1.6кг
- * Гибкий удлинитель(диаметр 8.5мм, длина 455мм)
- * Овальное стеклянное зеркало 25 x 50мм
- * Сменная лампочка (2.2V, 0.25A)
- * Питание: 2 элемента AA (приобретаются отдельно)

Зеркало досмотра телескопическое с магнитом

617		<i>l</i>	
Артикул	100/8.2/9.2/1.1	235мм	82г

- * Магнитный захват на телескопической ручке (максимальная длина 63 см.).
- * Игла (под колпачком в конце ручки) используется для нанесения рисок в труднодоступных местах.
- * Поворотное зеркало для досмотра
- * Клипса для ношения в кармане.

Приспособление для правки наружной резьбы

66901		
Артикул	72/15.0/16.0/1.2'	208г

Метрические размеры:

0.75; 1.00; 1.25; 1.50; 1.75; 2.00; 2.50; 3.00

Приспособление для правки наружной резьбы

66902		
Артикул	72/15.0/16.0/1.2'	208г

Дюймовые размеры: 11; 12; 13; 14; 16; 18; 20; 24

Приспособление для правки наружной резьбы

66903		
Артикул	72/15.0/16.0/1.2'	208г

Дюймовые размеры:

9; 10; 12; 16; 20; 27; 28; 32

1/2" Шпильковерт

818		<i>l</i>		
Артикул	размер	мм	г	шт.
81805	5	60	127	10
81806	6	60	132	10
81807	7	60	130	10
81808	8	60	130	10
81810	10	68	186	10
81812	12	68	184	10
81814	14	68	253	10
8183.16	3/16"	60	126	10
8181.4	1/4"	60	126	10
8185.16	5/16"	60	124	10
8183.8	3/8"	68	176	10
8187.16	7/16"	68	172	10
8181.2	1/2"	68	196	10

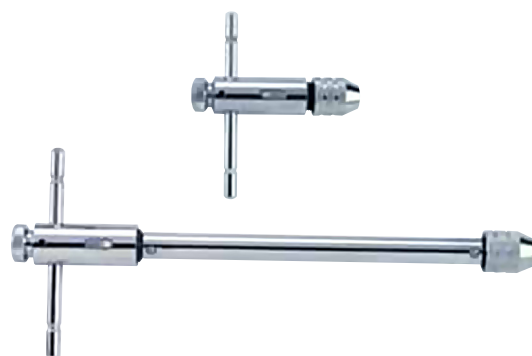
T-образный цанговый зажим

881...		<i>l</i>	
Артикул	размер	мм	г
8812090	0-1/4" (3-6мм)	90	190
8812250	0-1/4" (3-6мм)	250	280
8814110	1/4"-1/2" (6-12мм)	110	320
8814300	1/4"-1/2" (6-12мм)	300	460

Универсальная планка-держатель

63201		
Артикул	100/14.0/15.0/2.9'	140г

* Храните свой инструмент в порядке

Утконосы с удлиненными ручками
5047P1

Артикул	Упаковка	ММ	г
5047P1	50/16.5/17.5/0.64'	280-11"	330
5047P1L	50/17.5/18.5/0.74'	400-15.7"	480

Утконосы с удлиненными ручками (45°)
5047P2

Артикул	Упаковка	ММ	г
5047P2	50/16.5/17.5/0.64'	280-11"	330
5047P2L	50/17.5/18.5/0.74'	400-15.7"	480

Утконосы с удлиненными ручками (90°)
5047P3

Артикул	Упаковка	ММ	г
5047P3	50/16.5/17.5/0.64'	280-11"	330
5047P3L	50/17.5/18.5/0.74'	400-15.7"	480

Утконосы изогнутые
5047P4

Артикул	Упаковка	ММ	г
5047P4	50/16.5/17.5/0.64'	280-11"	330

Утконосы изогнутые
610B..B

Артикул	Упаковка	ММ	г
610B150B	50/9.3/10.3/1.1'	150-6"	186
610B200B	50/11.0/12.0/1.9'	200-8"	220

Мини-утконосы
610110

Артикул	Упаковка	ММ	г
610110	120/8.4/9.4/2.4'	140	70

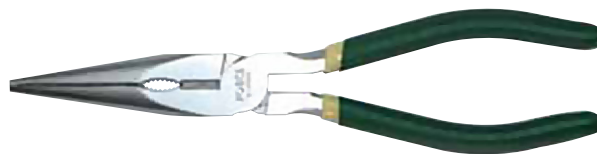
Утконосы
610..



Артикул	Упаковка	ММ	г
610150	60/9.7/10.7/1'	150-6"	162
610200	60/15.5/16.5/1.4'	200-8"	258

Утконосы
610B..

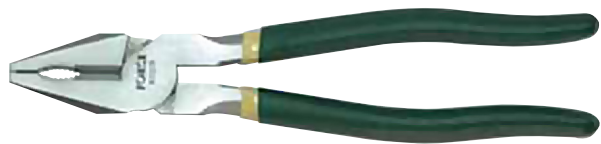
Артикул	Упаковка	ММ	г
610B145	50/8.0/9.0/1.2'	145-5.7"	160
610B160	50/9.3/10.3/1.2'	160-6.3"	186
610B200	50/11.0/12.0/2'	200-8"	220





Пассатижи

611..		<i>l</i>	
Артикул	Упаковка	мм	г
611150	60/12.6/13.6/0.9'	150-6"	210
611175	60/16.8/17.8/1.6'	175-7"	280
611215	50/20.6/21.6/1.2'	215-8.5"	412



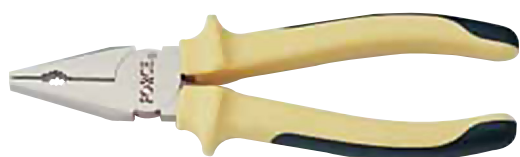

Бокорезы

612..		<i>l</i>	
Артикул	Упаковка	мм	г
612175	60/14.2/15.2/1.3'	175-7"	245





Пассатижи

611В..		<i>l</i>	
Артикул	Упаковка	мм	г
611В160	60/15.7/16.7/1.5'	160-6.3"	261
611В175	60/16.8/17.8/2'	175-7"	280
611В200	60/22.8/23.8/1.8'	200-8"	380





Бокорезы

612В..		<i>l</i>	
Артикул	Упаковка	мм	г
612R160	60/14.3/15.3/1.6'	160-6.3"	238
612R175	60/15.6/16.6/2'	175-7"	260



Мини-бокорезы

612140		<i>l</i>	
Артикул	Упаковка	мм	г
612140	120/7.7/8.7/2'	110	65

Пассатижи трубный захват

613..		<i>l</i>	
Артикул	Упаковка	мм	Г
613200	60/13.5/14.5/1.5'	200-8"	225
613250	50/23.5/24.5/1.8'	250-10"	470
613300	20/13.5/14.5/1'	300-12"	680
613360	20/19.0/20.0/0.9'	360-14"	950
613410	12/15.6/16.6/0.9'	410-16"	1300

Пассатижи трубный захват

613A..		<i>l</i>	
Артикул	Упаковка	мм	Г
613A120	120/4.8/5.8/2'	120	40
613A165	30/4.5/5.5/1.1'	165	150
613A240	60/22.8/23.8/1.8'	240	380
613A300	30/15.9/16.9/0.9'	300	560
613A400	12/15.6/16.6/0.9'	400	1220
613A500	12/20.4/21.4/0.9'	500	1700

Пассатижи переставные

613В..		<i>l</i>	
Артикул	Упаковка	мм	g
613В250	50/20.5/21.5/1.7'	250-10"	410

Плоскогубцы

673В..		<i>l</i>	
Артикул	Упаковка	мм	Г
673В160	60/14.3/15.3/1.2'	160-6.3"	238
673В215	60/16.5/17.5/2'	215-8.5"	275
673В250	60/20.4/21.4/2'	215-10"	340

Кусачки торцевые

6961..		<i>l</i>	
Артикул	Упаковка	мм	Г
6961300	20/17.4/18.4/0.56'	300-12"	900

Кусачки торцевые

6962..		<i>l</i>	
Артикул	Упаковка	мм	Г
6962350	20/21.4/22.4/0.8'	350-14"	1070

Клещи для листового металла

6963..		<i>l</i>	
Артикул	Упаковка	мм	Г
6963330	20/14.2/15.2/0.8'	330-13"	710

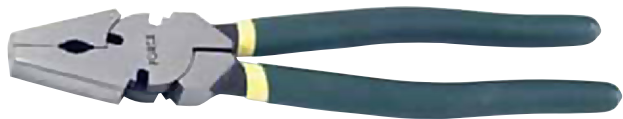
Плоскогубцы

6964..		<i>l</i>	
Артикул	Упаковка	мм	Г
6964260	40/20.0/21.0/1'	260-10"	500
6964310	20/14.8/15.8/0.8'	310-12"	740

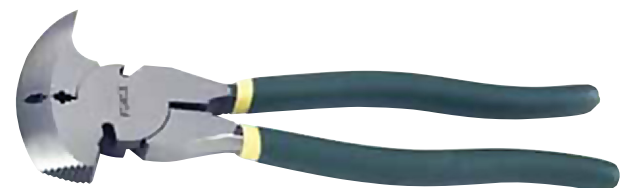
Пассатижи-молоток

6965..		<i>l</i>	
Артикул	Упаковка	мм	Г
6965265	20/14.1/15.1/0.64'	265-10"	703

Плоскогубцы

6951..		<i>l</i>	
Артикул	Упаковка	мм	г
6951125	60/25.2/26.2/3.2'	124	420

Клещи

6971..		<i>l</i>	
Артикул	Упаковка	мм	г
6971230	40/16.8/17.8/0.6'	230	420
6971250	40/19.2/20.2/1.2'	250	480
6971280	30/15.9/16.9/0.9'	280	530

Клещи

6972..		<i>l</i>	
Артикул	Упаковка	мм	г
6972180	60/18.9/19.9/1.2'	180	315

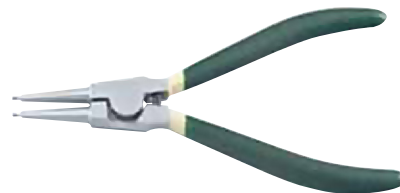
Разжимы стопорных колец (прямые на разжим)

609ASO		<i>l</i>		
Артикул	Мощность	Упаковка	мм	г
60905ASO	8-25mm	30/2.4/3.4/1.0'	140-5.5"	80
609ASO	19-60mm	30/4.5/5.5/1.1'	180-7"	160
60909ASO	40-100mm	30/9.0/11.0/1.2'	230-9"	300

Разжимы стопорных колец (прямые на сжатие)

609ASC		<i>l</i>		
Артикул	Мощность	Упаковка	мм	г
60905ASC	8-25mm	30/2.4/3.4/1.0'	140-5.5"	80
609ASC	19-60mm	30/4.5/5.5/1.1'	180-7"	160
60909ASC	40-100mm	30/9.0/11.0/1.2'	230-9"	300

Разжимы стопорных колец (90° на разжим)

609ABO		<i>l</i>		
Артикул	Мощность	Упаковка	мм	г
60905ABO	8-25mm	30/2.4/3.4/1.0'	140-5.5"	80
609ABO	19-60mm	30/4.5/5.5/1.1'	180-7"	160
60909ABO	40-100mm	30/9.0/11.0/1.2'	230-9"	300

Разжимы стопорных колец (90° на сжатие)

609ABC		<i>l</i>		
Артикул	Мощность	Упаковка	мм	г
60905ABC	8-25mm	30/2.4/3.4/1.0'	140-5.5"	80
609ABC	19-60mm	30/4.5/5.5/1.1'	180-7"	160
60909ABC	40-100mm	30/9.0/11.0/1.2'	230-9"	300

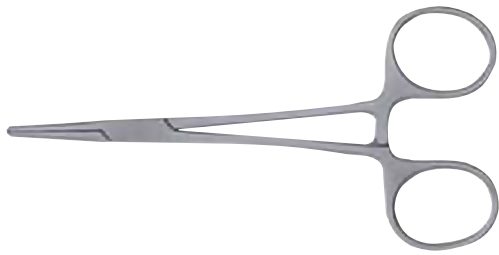

Зажим прямой

6931	<i>l</i>	<i>l</i>	
Артикул	Длина (дюйм)	Длина (мм)	г
6931125	4.9	125	12
6931140	5.5	140	12
6931160	6.3	160	12
6931200	7.9	200	12

*Особенности:

Матовое покрытие

Горячая ковка

Высококачественная
нержавеющая сталь



Зажим с зубцами прямой

6933	<i>l</i>	<i>l</i>	
Артикул	Длина (дюйм)	Длина (мм)	г
6933140	5.5	140	12
6933160	6.3	160	12
6933180	7.1	180	12
6933200	7.9	200	12

*Особенности:

Матовое покрытие

Горячая ковка

Высококачественная
нержавеющая сталь



Зажим изогнутый

6932	<i>l</i>	<i>l</i>	
Артикул	Длина (дюйм)	Длина (мм)	г
6932140	5.5	140	12
6932180	7.1	180	12
6932200	7.9	200	12

*Особенности:

Матовое покрытие

Горячая ковка

Высококачественная
нержавеющая сталь

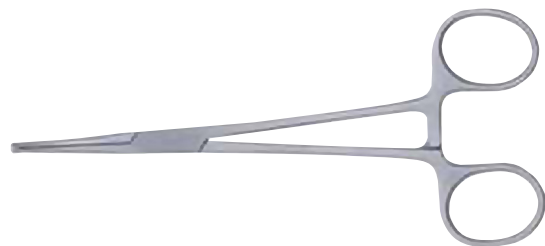

Зажим с зубцами изогнутый

6934	<i>l</i>	<i>l</i>	
Артикул	Длина (дюйм)	Длина (мм)	г
6934125	4.9	125	12
6934140	5.5	140	12
6934160	6.3	160	12
6934180	7.1	180	12
6934200	7.9	200	12

*Особенности:

Матовое покрытие

Горячая ковка

Высококачественная
нержавеющая сталь





Ножницы остроконечные

6936	<i>l</i>	<i>l</i>	
Артикул	Длина (дюйм)	Длина (мм)	г
6936140	5.5	140	12
6936145	5.7	145	12
6936160	6.3	160	12
6936180	7.1	180	12
6936200	7.9	200	12

***Особенности**

Прямые остроконечные
 Матовое покрытие
 Горячая ковка
 Высококачественная
 нержавеющая сталь



Ножницы изогнутые

6938	<i>l</i>	<i>l</i>	
Артикул	Длина (дюйм)	Длина (мм)	г
6938140	5.5	140	12
6938145	5.7	145	12
6938160	6.3	160	12
6938170	6.7	170	12
6938200	7.9	200	12

***Особенности**

С закругленными концами изогнутые
 Матовое покрытие
 Горячая ковка
 Высококачественная
 нержавеющая сталь



Ножницы с закругленными концами

6937	<i>l</i>	<i>l</i>	
Артикул	Длина (дюйм)	Длина (мм)	г
6937140	5.5	140	12
6937160	6.3	160	12
6937170	6.7	170	12
6937180	7.1	180	12

***Особенности**

С закругленными концами
 Матовое покрытие
 Горячая ковка
 Высококачественная
 нержавеющая сталь



Ножницы

6939	<i>l</i>	<i>l</i>	
Артикул	Длина (дюйм)	Длина (мм)	г
6939140	5.5	140	12
6939160	6.3	160	12
6939180	7.1	180	12

***Особенности**

Изогнутые, один конец закруглен
 Матовое покрытие
 Горячая ковка
 Высококачественная
 нержавеющая сталь



Пинцет прямой

6941	<i>l</i>	<i>l</i>	
Артикул	Длина (дюйм)	Длина (мм)	г
6941125	4.9	125	10
6941160	6.3	160	10
6941180	7.1	180	10

*Особенности

- Прямой, гладкий зев
- Матовое покрытие
- Штамповка
- Высококачественная нержавеющая сталь



Пинцет прямой

6942	<i>l</i>	<i>l</i>	
Артикул	Длина (дюйм)	Длина (мм)	г
6942125	4.9	125	10
6942140	5.5	140	10
6942180	7.1	180	10
6942200	7.9	200	10

*Особенности

- Прямой, зубцовый захват
- Матовое покрытие
- Штамповка
- Высококачественная нержавеющая сталь



Пинцет изогнутый

6943	<i>l</i>	<i>l</i>	
Артикул	Длина (дюйм)	Длина (мм)	г
6943125	4.9	125	10

*Особенности

- Изогнутый, гладкий зев
- Матовое покрытие
- Штамповка
- Высококачественная нержавеющая сталь



Пинцет изогнутый

6944	<i>l</i>	<i>l</i>	
Артикул	Длина (дюйм)	Длина (мм)	г
6944160	6.3	160	10

*Особенности

- Изогнутый, мелкозубцовый зев
- Матовое покрытие
- Штамповка
- Высококачественная нержавеющая сталь



Z-образный пинцет

6945	<i>l</i>	<i>l</i>	
Артикул	Длина (дюйм)	Длина (мм)	г
6945170	6.7	170	10

*Особенности

- Z-образная форма
- Матовое покрытие
- Штамповка
- Высококачественная нержавеющая сталь



Заклепочник

67801		<i>l</i>	
Артикул	Упаковка	мм	г
67801	20/15.7/16.7/2.1'	180	785



Заклепочник резьбовой

67802		<i>l</i>	
Артикул	Упаковка	мм	г
67802	20/11.6/12.6/2.1'	280	582



Щипцы для хомутов

5411P1		<i>l</i>	
Артикул	Упаковка	мм	г
5411P1	60/13/14/3.4'	170	216



Утконосы многофункциональные

6921..		<i>l</i>	
Артикул	Упаковка	мм	г
6921160	60/9.6/10.6/1.2'	160-6"	160



Бокорезы

6922..		<i>l</i>	
Артикул	Упаковка	мм	г
6922160	60/12.0/13.0/1.6'	160-6"	200



Кабелерез

6923		<i>l</i>	
Артикул	Упаковка	мм	г
6923160	60/9.6/10.6/1.6'	160	180
6923200	60/18.0/19.0/1.6'	200	300
6923250	60/22.2/23.2/1.5'	250	370



Кабелерез

6924		<i>l</i>	
Артикул	Упаковка	мм	г
6924250	40/21.2/22.2/0.9'	250	530



Бокорезы диагональные

6925		<i>l</i>	
Артикул	Упаковка	мм	г
6925160	60/8.4/9.4/1.3'	160	140
6925180	60/10.8/11.8/1.5'	180	180



Щипцы для снятия изоляции

6804B160		
Артикул	60/9.6/10.6/1.3'	г
6804B160	Длина: 160мм-6.3"	160



Щипцы для обжима клемм

6801		<i>l</i>	
Артикул	Упаковка	мм	г
6801	30/15.8/16.8/1.5'	233	528



Щипцы для снятия изоляции

6804		<i>l</i>	
Артикул	Упаковка	мм	г
6804	50/10.3/11.3/1.2'	178	206



Щипцы для обжима клемм (0.5; 0.75; 1.0; 1.5; 2.5; 4)

6802		<i>l</i>	
Артикул	Упаковка	мм	г
6802	30/16.5/17.5/1.5'	233	549



Щипцы для снятия изоляции



6805		<i>l</i>	
Артикул	Упаковка	мм	г
6805	60/21.0/22.0/2'	210	311





Щипцы для обжима клемм (0.5-1; 1.1-2.5; 4-6)

6803		<i>l</i>	
Артикул	Упаковка	мм	г
6803	30/16.1/17.1/1.5'	233	535



Пассатижи диэлектрические

6901..		<i>l</i>	
Артикул	Упаковка	мм	г
6901215	30/15.8/16.8/1'	215-8-1/2"	528



Утконосы изогнутые диэлектрические

6902..		<i>l</i>	
Артикул	Упаковка	мм	г
6902160	60/11.1/12.1/0.64'	160-6"	185
6902200	60/17.4/18.4/0.93'	200-8"	290



Пассатижи диэлектрические

6903..		<i>l</i>	
Артикул	Упаковка	мм	г
6903160	60/15.0/16.0/0.93'	160-6"	250
6903180	60/18.0/19.0/0.93'	180-7"	300
6903200	60/22.5/23.5/1.3'	200-8"	375



Утконосы диэлектрические

6904..		<i>l</i>	
Артикул	Упаковка	мм	г
6904160	60/11.1/12.1/0.64'	160-6"	185
6904200	60/17.4/18.4/0.9'	200-8"	290



Бокорезы диэлектрические

6905..		<i>l</i>	
Артикул	Упаковка	мм	г
6905160	60/14.4/15.4/0.9'	160-6"	240



Ключ переставной диэлектрический

6907..		<i>l</i>	
Артикул	Упаковка	мм	г
6907250	30/16.8/17.8/1.5'	250-10"	280

Круглогубцы диэлектрические

6908..		<i>l</i>	
Артикул	Упаковка	мм	г
6908160	60/10.2/11.2/0.64'	160-6"	170

Кабелерез диэлектрический

6909..		<i>l</i>	
Артикул	Упаковка	мм	г
6909250	30/15.9/16.9/1'	250-10"	530

Бокорезы диэлектрические

6911..		l	
Артикул	Упаковка	мм	г
6911180	60/15.3/16.3/0.93'	180-7"	255
6911200	60/17.4/18.4/0.93'	200-8"	290

Щипцы для снятия изоляции диэлектрические

6912..		l	
Артикул	Упаковка	мм	г
6912160	60/11.4/12.4/1.6'	160-6"	190

Плоскогубцы диэлектрические

6913..		l	
Артикул	Упаковка	мм	г
6913160	60/12.0/13.0/0.64'	160-6"	200

Кабелерез диэлектрический

6914..		l	
Артикул	Упаковка	мм	г
6914160	60/10.8/11.8/1.3'	160-6"	180
6914200	60/18.0/19.0/1.5'	200-8"	300

Пробник индукционный бесконтактный

2125P1		l	
Артикул	Упаковка	мм	г
2125P1	200/8.6/9.6/4.5'	165	86

Отвертка - пробник напряжения

88401		l	
Артикул	Упаковка	мм	г
88401	200/6.5/7.5/2'	145мм	33г

Диапазон измерения: 110~250V AC.

Отвертка - пробник напряжения

88402		l	
Артикул	Упаковка	мм	г
88402	200/9.5/10.5/2.2'	190мм	48г

Диапазон измерения: 110~250V AC.

Отвертка - пробник напряжения

88403		l	
Артикул	Упаковка	мм	г
88403	200/9.0/10.0/2.2'	145мм	45г

Диапазон измерения: 80~250V AC.

Отвертка - пробник напряжения

88404		l	
Артикул	Упаковка	мм	г
88404	200/11.0/12.0/2.6'	190мм	55г

Диапазон измерения: 110~250V AC.



Универсальный тестер напряжения

88405		<i>l</i>	
Артикул	60/18.0/19.0/2.9'	185мм	300г

Диапазон измерения: 6~600V AC.



Универсальный тестер напряжения

88408		<i>l</i>	
Артикул	60/9.7/10.7/2.6'	210мм	162г

Диапазон измерения: 6~400V AC.



Пробник напряжения с зуммером

88406		<i>l</i>	
Артикул	180/7.0/8.5/2'	155мм	39г

Диапазон измерения: 100~600V AC.



Индикатор состояния и зарядки АКБ

88424		<i>l</i>	
Артикул	200/9.0/10.0/2.7'	115мм	45г

Для проверки систем 12V



Пробник напряжения бесконтактный

88407		<i>l</i>	
Артикул	100/5.1/6.1/1.9'	160мм	51г

Диапазон измерения: 12~600V AC.



Зажим с фиксатором

614		<i>l</i>	
Артикул	Упаковка	мм	Г
614125	40/7.6/8.6/0.7'	125-5"	190
614175	40/14.8/15.8/0.96'	175-7"	370
614250	40/22.0/23.0/1'	250-10"	550



Зажим с фиксатором с удлиненными губками

615		<i>l</i>	
Артикул	Упаковка	мм	Г
615150	50/10.3/11.3/1.1'	150-6'	220
615225	50/19.5/20.5/1.2'	225-9'	390



Захват рейферный

65201		
Артикул	24/15.0/16.0/1.1'	625г

* Рифленные губки для улучшения захвата



Зажим с фиксатором фигурный

65202	<i>l</i>		
Артикул	зев 3-46mm	Длина 9"(215mm)	Вес 400



Зажим С-образный

660		
Артикул	размер Упаковка	Г
66006	6" 72/16.6/17.6/0.67"	236
66011	11" 30/22.5/23.5/1.2"	750
66018	18" 20/21.6/22.6/1.1"	1200



Зажим с фиксатором

66101		
Артикул	48/22.0/23.0/1.2'	458г



Зажим с фиксатором

66201		
Артикул	40/22.8/23.8/1.4'	600г



Зажим с фиксатором для кузовных работ. Плоские широкие губки

67901



Артикул	36/19.5/20.5/1.9'	200мм	540г
---------	-------------------	-------	------

- * Хромированный.
- * Для точечной сварки



Зажим с фиксатором для кузовных работ. Изогнутые губки

67904



Артикул	36/17.0/18.0/0.5'	210мм	474г
---------	-------------------	-------	------

- * Хромированный.
- * Для листов с загнутым краем



Зажим с фиксатором для кузовных работ. Двойной изгиб

67902



Артикул	36/19.9/20.9/1.1'	200мм	554г
---------	-------------------	-------	------

- * Хромированный.
- * Для сборки деталей кузова



Зажим с фиксатором для кузовных работ. Плоские губки

67905



Артикул	36/16.6/17.6/0.5'	200мм	460г
---------	-------------------	-------	------

- * Хромированный.
- * Для листов металла



Зажим с фиксатором для кузовных работ. Широкие изогнутые губки

67903



Артикул	36/18.0/19.0/1.1'	210мм	500г
---------	-------------------	-------	------

- * Хромированный.
- * Для точечной сварки листов с загнутым краем

Болторез

9U0501..		<i>l</i>	
Артикул	Упаковка	Длина	Г
9U050112	20/14.0/16.0/1'	300-12"	700
9U050114	20/20.8/23.0/1.1'	355-14"	1040
9U050118	15/30.0/32.0/1.8'	455-18"	1500
9U050124	6/25.0/27.0/1.5'	610-24"	2500
9U050130	6/24.0/26.0/1.3'	762-30"	4000
9U050136	5/30.0/32.5/1.8'	863-36"	6000

Ключ трубный алюминиевый

684...А		<i>l</i>	
Артикул	Упаковка	Длина	Г
68410А	24/11.0/12.0/0.4'	250-10"	460
68412А	24/17.0/18.0/0.4'	300-12"	700
68414А	24/21.5/22.5/0.5'	355-14"	895
68418А	12/18.0/19.0/0.9'	455-18"	1500
68424А	6/14.0/15.0/0.7'	610-24"	2330
68436А	3/14.0/15.0/1.1'	863-36"	4660
68448А	2/13.0/14.0/1.8'	1220-48"	6900

Ключ трубный

684...		<i>l</i>	
Артикул	Упаковка	Длина	Г
68408	36/14.0/15.0/0.4'	200-8"	390
68410	24/17.0/18.0/0.4'	250-10"	710
68412	24/23.0/24.0/0.5'	300-12"	960
68414	12/16.0/17.0/0.4'	355-14"	1340
68418	12/25.0/26.0/0.6'	455-18"	2090
68424	6/22.0/23.0/0.7'	610-24"	3670
68436	3/25.0/26.0/1.1'	863-36"	8340
68448	2/24.0/25.0/1.4'	1220-48"	12000

Ключ разводной

649			<i>l</i>	
Артикул	размер	Упаковка	мм	Г
649150	20мм	100/17.0/18.0/1.6'	150	170
649200	24мм	60/17.4/18.4/2.1'	200	290
649250	29мм	30/15.0/16.0/1.5'	250	500
649300	33мм	20/15.3/16.3/1.2'	300	765
649375	46мм	12/15.6/16.6/1.3'	375	1300
649450	60мм	10/19.0/20.0/0.7'	450	2150
649600	70мм	8/30.0/31.0/1'	600	3700

Ключ разводной

649..А			<i>l</i>	
Артикул	размер	Упаковка	мм	Г
649100А	17мм	100/9.0/10.0/1.4'	100	90
649150А	24мм	100/14.0/15.0/1.2'	150	140
649200А	28мм	50/13.0/14.0/1'	200	260
649250А	33мм	30/12.7/13.7/0.77'	250	423
649300А	38мм	20/15.3/16.3/1.2'	300	765
649375А	51мм	12/14.3/15.3/0.9'	375	1191

Ключ разводной

649..В			<i>l</i>	
Артикул	размер	Упаковка	мм	Г
649200В	24мм	60/18.0/19.0/2.1'	200	290
649250В	29мм	30/15.0/16.0/1.5'	250	500
649300В	33мм	20/15.3/16.3/1.3'	300	765

Ключ динамометрический

647	Мощность			
Артикул	Nm	Упаковка	мм	г
6472270	1/4"	20/14.4/15.4/1.14'	270	720
	5-25			
6473270	3/8"	20/14.8/15.8/1.14'	270	750
	5-25			
6473365	19-110	20/21.0/22.0/1.14'	365	1050
6474470	1/2"	12/20.2/21.2/1.1'	470	1650
	42-210			
6474630	70-350	10/29.0/30.0/1.4'	630	2900
6476850	3/4"	4/19.0/20.0/1.7'	850	4633
	80-400			
64761030	140-700	4/30.0/31.0/1.67'	1030	7500
64761215	140-980	2/15.0/16.0/0.8'	1215	7500
64781215	1"	2/15.0/16.0/0.8'	1215	7500
	140-980			

Ключ динамометрический

647	Мощность			
Артикул	Inch-lb	Упаковка	мм	г
6472270S	1/4"	20/14.4/15.4/1.14'	270	720
	10-200			
6473270S	3/8"	20/14.8/15.8/1.14'	270	750
6474470S	1/2"	12/20.2/21.2/1.1'	470	1650
	10-150			
6474630S	50-250	10/29.0/30.0/1.4'	630	2900
6476850S	3/4"	4/19.0/20.0/1.7'	850	4633
	50-300			
64761030S	100-500	4/30.0/31.0/1.67'	1030	7500
64761215S	100-700	2/15.0/16.0/0.8'	1215	7500
64781215S	1"	2/15.0/16.0/0.8'	1215	7500
	100-700			

Ключ динамометрический

647	Мощность			
Артикул	Ft-lb	Упаковка	мм	г
6473365S	3/8"	20/21.0/22.0/1.14'	365	1050
	5-80			
6474470S	1/2"	12/20.2/21.2/1.1'	470	1650
	10-150			
6474630S	50-250	10/29.0/30.0/1.4'	630	2900
6476850S	3/4"	4/19.0/20.0/1.7'	850	4633
	50-300			
64761030S	100-500	4/30.0/31.0/1.67'	1030	7500
64761215S	100-700	2/15.0/16.0/0.8'	1215	7500
64781215S	1"	2/15.0/16.0/0.8'	1215	7500
	100-700			

*Рем. комплект

Ключ динамометрический с фиксатором

647	Мощность			
Артикул	Nm	Упаковка	мм	г
6472295	1/4"	20/17.2/18.2/1.63'	295	860
	6-30			
6473295	3/8"	20/17.2/18.2/1.63'	295	860
	6-30			
6473380	19-110	12/15.3/16.3/1.57'	380	1200
6474535	1/2"	10/20.3/21.3/1.31'	535	2030
	40-210			
6474660	70-350	6/18.4/19.4/0.92'	660	3060
6476880	3 / 4 "	4/19.5/20.5/1.8'	880	4875
	100-500			
64761095	140-700	4/30.0/31.0/1.8'	1095	7500
64761240	140-980	2/16.0/17.0/1'	1240	8000
64781240	1"	2/16.0/17.0/1'	1240	8000
	140-980			

Ключ динамометрический с фиксатором

647	Мощность			
Артикул	Inch-lb	Упаковка	мм	г
6472295S	1/4"	20/17.2/18.2/1.63'	295	860
	50-250			
6473295S	3/8"	20/17.2/18.2/1.63'	295	860
6474535S	1/2"	10/20.3/21.32/1.31'	535	2030
	30-150			
6474660S	50-250	6/18.4/19.4/0.92'	660	3060
6476880S	3/4"	4/19.5/20.5/1.8'	880	4875
	50-300			
64761095S	100-500	4/30.0/31.0/1.8'	1095	7500
64761240S	100-700	2/16.0/17.0/1'	1240	8000
64781240S	1"	2/16.0/17.0/1'	1240	8000
	100-700			

Ключ динамометрический с фиксатором

647	Мощность			
Артикул	Ft-lb	Упаковка	мм	г
6473380S	3/8"	12/15.3/16.3/1.57'	380	1200
	15-80			
6474535S	1/2"	10/20.3/21.32/1.31'	535	2030
	30-150			
6474660S	50-250	6/18.4/19.4/0.92'	660	3060
6476880S	3/4"	4/19.5/20.5/1.8'	880	4875
	50-300			
64761095S	100-500	4/30.0/31.0/1.8'	1095	7500
64761240S	100-700	2/16.0/17.0/1'	1240	8000
64781240S	1"	2/16.0/17.0/1'	1240	8000
	100-700			

*Рем. комплект





Ключ динамометрический с замком и шкалой

647..W	Мощность			
Артикул	Inch-lb	Упаковка	мм	г
6472300W	1/4" 6-30Nm 40-250in-lb	20/16.0/17.0/1.63'	300	800
6473420W	3/8" 70-100Nm 15-75ft-lb	12/16.8/17.8/1.57'	420	1400
6474530W	1/2" 40-200Nm 30-150ft-lb	10/16.0/17.0/1.31'	530	1600

*Запасные части:



Ключ динамометрический со шкалой

647..W	Мощность			
Артикул	Nm	Упаковка	мм	г
6472220W	1/4" 6-30Nm	20/16.0/17.0/1.63'	220	750
6473350W	3/8" 30-110Nm	12/16.8/17.8/1.57'	350	1350
6474380W	1/2" 30-200Nm	10/16.0/17.0/1.31'	380	1500

*Запасные части:



Усилитель крутящего момента

651	Мощность		Отношение
Артикул	Nm	размер	
65101	1350	1/2" to 3/4"	1:3
65102	2700	3/4" to 1"	1:3

651	передаточное		
Артикул	число	Упаковка	г
65101	4:1	4/14.4/15.4/0.75'	3600
65102	4:1	4/19.4/20.4/1'	4850

*Запасные части:

*Запрещено ударное применение



Адаптер для затяжки свечей

832..		Момент		
Артикул	размер	Nm	мм	г
832318	3/8"	18	52	170
832324	3/8"	24	52	170



Калибратор динамометрических ключей

6991015		
Артикул	1/8.86/9.5/18.2'	88.6кг
* ETS Display AC 110C/220V * TRANSDUCER 40~1000Nm * LOADER 1500mmL * The test and report software included		

Отвертка гибкая под головку

648...		<i>l</i>	<i>l</i>		
Артикул	профиль	стержня	общая	г	шт
648055	5.5	160	270	190	60/2.4'
64806	6	160	270	192	60/2.4'
64807	7	160	270	196	60/2.4'
64808	8	160	270	198	60/2.4'
6481.4	1/4"	160	270	192	60/2.4'
6485.16	5/16"	160	270	198	60/2.4'

Отвертка гибкая под головку

648...L		<i>l</i>	<i>l</i>		
Артикул	профиль		общая	г	шт
648055L	5.5	500	630	275	60/2.4'
64806L	6	500	630	275	60/2.4'
64807L	7	500	630	275	60/2.4'
64808L	8	500	630	275	60/2.4'

Отвертка гибкая под головку

648..		<i>l</i>	<i>l</i>		
Артикул	профиль	стержня	общая	г	шт
6480607	6x7	190	290	220	60/2.4'

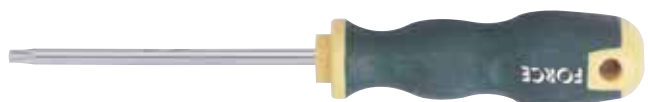
Отвертка Spline

71817004A		<i>l</i>		
Артикул	M4	80мм	35г	шт.

Отвертка удлиненная Phillips (PH)

6551..		<i>l</i>	<i>l</i>		
Артикул	профиль	стержня	общая	г	шт.
65511	PH.1	350	450	75	5
65512	PH.2	350	450	75	5

Отвертка удлиненная Phillips (PH)

6551...L		<i>l</i>	<i>l</i>		
Артикул	профиль	стержня	общая	г	шт.
65512L	PH.2	400	515	215	5

Отвертка удлиненная Pozidriv (PZ)

6552...L		<i>l</i>	<i>l</i>		
Артикул	профиль	стержня	общая	г	шт.
65522L	PZ.2	400	515	215	5

Отвертка удлиненная шлицевая

6553..		<i>l</i>	<i>l</i>		
Артикул	профиль	стержня	общая	г	шт.
655304	4	300	400	65	10
655305	5	300	400	65	10
655306	6	300	400	65	5
655308	8	300	400	70	5

Отвертка удлиненная шлицевая

6553...L		<i>l</i>	<i>l</i>		
Артикул	профиль	стержня	общая	г	шт.
6553065L	6.5	400	515	215	5

Ключ балонный
677..

Артикул	размер	l мм	г	шт.
6772224	22x24	400	1300	5
6772427	24x27	400	1320	5
6772730	27x30	400	1330	5
6772732	27x32	400	1380	5
6772733	27x33	400	1400	5
6772833	28x33	400	1410	5
6773032	30x32	400	1440	5
6773233	32x33	400	1495	5
6773238	32x38	400	1535	5
6773821	38x21sq.	400	1520	5
6774121	41x21sq.	400	1550	5

Монтажка для балонного ключа
677..

Артикул	размер	l мм	г
67701	19	630	1400
67702	25	630	3500

*67702 только для 6773821 и 6774121



Ключ балонный складной
681...

Артикул	Упаковка	г
681400	16/18.7/19.7/1.3'	1170
681500	16/23.4/24.4/1.57'	1463

Размер гнезда: 17мм.; 19мм.; 21мм.; 1/2"

Длина: 681400: 16" = 400мм.

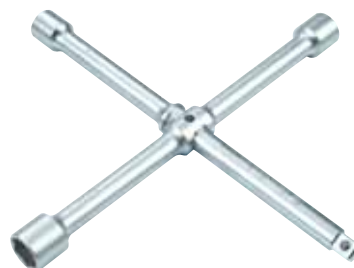
681500: 20" = 500мм.

Ключ балонный разборный
681A300

Артикул	Упаковка	г
681A300	20/23.0/24.0/0.64'	1150г

17мм.; 19мм.; 13/16"; 1/2" (300мм.)
 * Легированная сталь
 * Хромированный, полированный

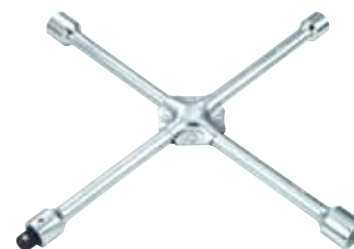
Ключ балонный
681B400

Артикул	Упаковка	г
681B400	12/16.8/17.3/0.9'	1600г

17; 19; 21; 22 мм.,
 1/2" Адаптер (400мм.)
 * Легированная сталь
 * Хромированный, полированный



Пассатижи для балансировочных грузов

6821		<i>l</i>	
Артикул	30/11.6/12.6/1.2'	245мм	388г



1/2" Головка-бита 5-гранная 10 мм

65001		<i>l</i>		
Артикул	профиль	55мм	94г	10 шт



Монтировочная лопатка

750500			
Артикул	Упаковка	мм	г
750500	30/22/23/0.75'	500	732



1/2" Головка-бита изогнутая

34410508B		<i>l</i>		
Артикул	профиль		Вес	Вес
34410508B	8мм.	105мм.	92г	10



Ключи для тормозных шлангов

608		<i>l</i>		
Артикул	размер	мм	г	шт.
6080610	1/4"4-гр.-10мм.4-гр.	175	82	10
6080608	1/4"4-гр.-5/16"ОЕ.	175	84	10
6080810	8мм.6-гр.-10мм.6-гр.	175	82	10
6080911	9мм.6-гр.11мм.6-гр.	175	100	10
6080607	1/4"6-гр.-7мм.6-гр.	175	84	10
6081109	7/16"ОЕ.-11/32"4-гр.	175	100	10
6081114	7/16"ОЕ.-9/16.ОЕ.	175	102	10
6081113	11мм.ОЕ.-13мм.ОЕ.	175	108	10
6081011	10мм.ОЕ.-11мм.ОЕ.	175	92	10

3/8" Головка с насадкой Torx
336..U

Артикул	профиль	ММ	Г	ШТ.
33645U	T45	65	68	10
33650U	T50	65	70	10

3/8" Свечная головка магнитная
8073250..M

Артикул	профиль	ММ	Г	ШТ.
807325014M	14мм.	250	316	10
807325016M	16мм.	250	344	10
807325020.6M	20.6мм.	250	440	10

1/2" Головка-бита Spline
348..T

Артикул	профиль	ММ	Г	ШТ.
34805516T	M16	55	142	10
34810016T	M16	100	270	10

1/2" Свечная головка магнитная
8074..M

Артикул	профиль	ММ	Г	ШТ.
807416M	16мм.	70	86	10
807418M	18мм.	70	146	10
807420.6M	20.6мм.	70	148	10

3/4" Головка торцевая ударная E-профиль
466110

Артикул	профиль	ММ	Г	ШТ.
46611018	E18	110	520	1
46611020	E20	110	540	1

1/2" Головка ударная с вырезом
44322

Артикул	профиль	ММ	Г	ШТ.
44322	22	85	200	10



3/8" Головка свечная с шаровым карданом

8073..B		<i>l</i>		
Артикул	профиль	ММ	г	шт.
807316B	16мм.	95	114	10
807320.6B	20.6мм.	95	150	10



3/8" Ключ свечной Т-образный с шаровым карданом

8073..B		<i>l</i>		
Артикул	профиль	ММ	г	шт.
807330016B	16мм.	300	354	40
807330020.6B	20.6мм.	300	392	40
807350016B	16мм.	500	552	40
807350020.6B	20.6мм.	500	590	40



3/8" Головка свечная магнитная с шаровым карданом

8073..BM		<i>l</i>		
Артикул	профиль	ММ	г	шт.
807316BM	16мм.	95	118	10
807320.6BM	20.6мм.	95	154	10



3/8" Ключ свечной Т-образный магнитный с шаровым карданом

8073..BM		<i>l</i>		
Артикул	профиль	ММ	г	шт.
807330016BM	16мм.	300	356	40
807330020.6BM	20.6мм.	300	394	40
807350016BM	16мм.	500	554	40
807350020.6BM	20.6мм.	500	592	40

3/8" Головка свечная магнитная с карданом
8073..UM

Артикул	профиль	ММ	г	шт.
807316UM	16мм.	95	114	10
807320.6UM	20.6мм.	95	150	10

1/2" Головка свечная магнитная с карданом
8074..UM

Артикул	профиль	ММ	г	шт.
807416UM	16мм.	100	102	10
807420.6UM	20.6мм.	100	164	10

3/8" Головка свечная с карданом
8073..U

Артикул	профиль	ММ	г	шт.
807316U	16мм.	95	114	10
807320.6U	20.6мм.	95	150	10

1/2" Головка свечная с карданом
8074..U

Артикул	профиль	ММ	г	шт.
807416U	16мм.	100	102	10
807420.6U	20.6мм.	100	164	10

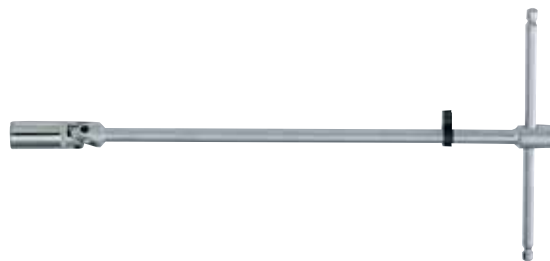
3/8" Ключ свечной Т-образный магнитный с шаровым карданом
8073..UM

Артикул	профиль	ММ	г	шт.
807330016UM	16мм.	300	356	40
807330020.6UM	20.6мм.	300	394	40
807350016UM	16мм.	500	554	40
807350020.6UM	20.6мм.	500	592	40
807380016UM	16мм.	800	852	15
807380020.6UM	20.6мм.	800	890	15

1/2" Ключ свечной Т-образный магнитный с шаровым карданом
8074..UM

Артикул	профиль	ММ	г	шт.
807430016UM	16мм.	300	356	30
807430020.6UM	20.6мм.	300	394	30
807450016UM	16мм.	500	554	30
807450020.6UM	20.6мм.	500	592	30
807480016UM	16мм.	800	852	15
807480020.6UM	20.6мм.	800	890	15

3/8" Ключ свечной Т-образный с карданом

8073..U		<i>l</i>		
Артикул	профиль	ММ	г	шт.
807330016U	16мм.	300	354	40
807330020.6U	20.6мм.	300	392	40
807350016U	16мм.	500	552	40
807350020.6U	20.6мм.	500	590	40
807380016U	16мм.	800	850	15
807380020.6U	20.6мм.	800	888	15

3/8" Ключ свечной Т-образный с карданом

8074..U		<i>l</i>		
Артикул	профиль	ММ	г	шт.
807430016U	16мм.	300	646	30
807430020.6U	20.6мм.	300	684	30
807450016U	16мм.	500	936	30
807450020.6U	20.6мм.	500	974	30
807480016U	16мм.	800	1150	15
807480020.6U	20.6мм.	800	1188	15

Метчик свечной двусторонний

63001		
Артикул	100/14.0/15.0/1.5'	140г

- * Предназначен для прогонки резьбы в свечных отверстиях.
- * Диаметры: 14мм. и 18мм..
- * Применяется со стандартной 13/16" глубокой головкой.

Метчик свечной двусторонний

63002		
Артикул	100/13.5/14.5/1.5'	135г

- * Диаметры: 12мм. и 14мм..
- * Применяется со стандартной 13/16" глубокой головкой.

Метчик свечной двусторонний

63003		
Артикул	100/10.0/11.0/1.5'	100г

- * Диаметры: 10мм. и 12мм..
- * Применяется со стандартной 13/16" глубокой головкой.

Метчик свечной

63004		
Артикул	250/14.5/15.5/1.25'	58г

- * Предназначен для прогонки резьбы в 14мм. свечных отверстиях.
- * Удлиненная шейка для доступа к утопленным свечам.
- * Применяется с 5/8" стандартной головкой.



Съемник масляного фильтра ленточный

619		<i>l</i>	
Артикул	60/14.0/15.0/3'	150мм	233г



Труборез

65601	размер		
Артикул	3-32мм (1/8" - 1-1/4")	60/17.0/18.0/1.6'	283г



Съемник масляного фильтра с фиксатором

639	размер		<i>l</i>	
Артикул	фильтра	Упаковка	мм	г
639230	53-118мм.	40/18.4/19.4/2.2'	230	460



Мини труборез

65602	размер		
Артикул	3-22мм (1/8" - 7/8")	100/14.0/15.0/1.2'	140г



Съемник масляного фильтра переставной

639	размер		<i>l</i>	
Артикул	фильтра	Упаковка	дюйм	г
639250	60-90мм.	60/21.2/22.2/2'	10"	353
639300	85-115мм.	60/22.7/23.7/2'	12"	378



Труборез цепной

65603		
Артикул	30/16.7/17.7/1.3'	556г

* Для тонкостенных стальных и медных труб диаметром от 20мм. до75мм. (3/4"-3").

* Быстрый и чистый рез.



Трубогиб (3 в 1)

653			
Артикул	размер	Упаковка	г
65301	6;8;10мм.	50/19.5/20.5/2'	390
65302	1/4";5/16";3/8"	50/19.5/20.5/2'	390



Оправка поршневых колец

620			<i>l</i>	
Артикул	мм	Упаковка	4 №<	г
6203125	53-125	50/13.0/14.0/1.3'	3"	275
6203175	90-175	50/15.0/16.0/1.3'	3"	308
6204125	90-125	50/17.0/18.0/1.3'	4"	316
6204175	90-175	50/18.0/19.0/1.3'	4"	350
6206175	90-175	20/12.0/13.0/1.6'	6"	600



Щипцы для поршневых колец

623			<i>W</i>	<i>l</i>	
Артикул	Упаковка	мм	мм	г	
62301	50/15.0/16.0/2.8'	140	3"	250	
62302	50/18.5/19.5/2.8'	190	3"	370	



Съемник тормозных колодок

62901			
Артикул		Упаковка	г
		20/19.4/20.4/1'	970г



Стяжка пружин

627			<i>l</i>	
Артикул	Упаковка	мм	г	
627270	10/19.0/20.0/1'	270	1900	
627370	10/20.5/21.5/1'	370	2050	

* Упакован и продается парами



Стяжка пружин

62701			
Артикул		Упаковка	г
		12/17.0/18.0/0.5'	1416г

* Применяется для демонтажа и установки цилиндрических пружин с диаметром витка 5-5/8" OD. при максимальном диаметре проволоки 3/4".

* Стяжка может быть использована как для прямых, так и для изогнутых пружин.

* Холодная ковка.

Рассухариватель клапанов
62101

Артикул

8/25.0/26.0/1.7'

3125г

* Для двигателей грузовых автомобилей и общегаражного использования.

Рассухариватель клапанов
62104

Артикул

6/15.0/16.0/1'

2450г

* Для многоклапанных бензиновых и дизельных двигателей с затрудненным доступом к блоку цилиндров.

Рассухариватель клапанов
62102

Артикул

10/16.5/17.5/1.2'

1650г

* Для двигателей с верхнерасположенным кулачковым валом.



Рассухариватель клапанов
62106

Артикул

24/16.8/17.8/2.1'

660г

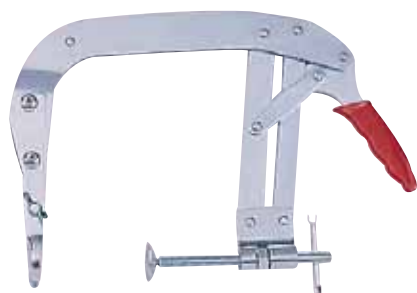
* Рычажное приспособление с штифтовым креплением для верхнеклапанных двигателей.
* Настраиваемый захват подходит к большинству верхнеклапанных двигателей.



Рассухариватель клапанов
62103

Артикул

10/11.6/12.6/0.5'

1160г

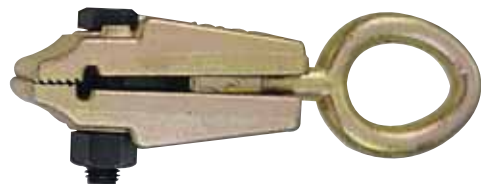
* Для небольших и средних двигателей.



Зажим для кузовных работ

62501		
Артикул	10/21.0/22.0/0.6'	2100г

- * Однофункциональный.
- * Прочность: 5 тонн



Зажим для кузовных работ

62504		
Артикул	10/18.0/19.0/0.88'	1800г

- * Однофункциональный.
- * Прочность: 3 тонны



Зажим для кузовных работ

62502		
Артикул	10/21.0/22.0/0.6'	2100г

- * Двухфункциональный.
- * Поперечная прочность: 2 тонны
- * Продольная прочность: 5 тонн

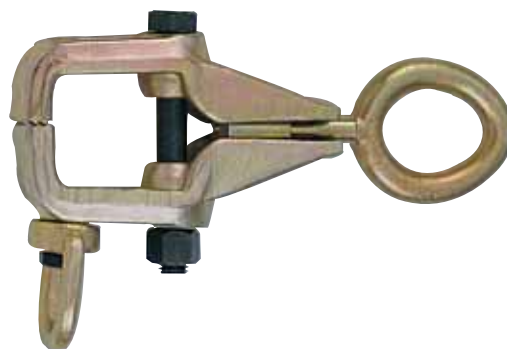

Зажим для кузовных работ

62505		
Артикул	10/19.6/20.6/1.2'	1960г

- * Двухфункциональный.
- * Поперечная прочность: 2 тонны
- * Продольная прочность: 3 тонны



Зажим для кузовных работ

62503		
Артикул	10/19.6/20.6/0.88'	1960г

- * Однофункциональный
- * Прочность: 3 тонны

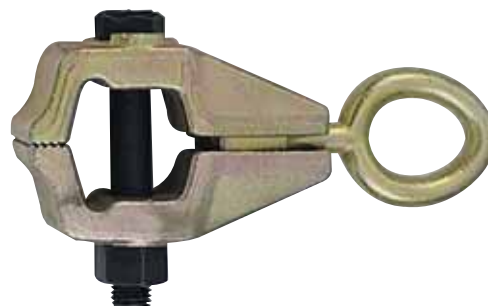

Зажим для кузовных работ

62506		
Артикул	6/17.8/18.8/1.5'	2960г

- * Однофункциональный
- * Прочность: 5 тонн



Зажим для кузовных работ

62507



Артикул

5/15.2/16.2/1.1'

3500г

- * Универсальный.
- * Размер зева 3" (75мм.).
- * Прочность: 4 тонны



Зажим для кузовных работ

62510



Артикул

6/15.0/16.0/1.5'

2500г

- * Однофункциональный
- * Самозажимной
- * Прочность: 3 тонны



Зажим для кузовных работ

62508



Артикул

4/19.5/20.5/1.4'

4750г

- * Универсальный.
- * Размер зева: 6" (150мм.).
- * Прочность: 4 тонны



Зажим для кузовных работ

62511



Артикул

6/13.9/14.9/1.5'

2330г

- * Однофункциональный
- * Прочность: 5 тонн



Зажим для кузовных работ

62509



Артикул

10/15.8/16.8/0.63'

1580г

- * Однофункциональный
- * Прочность: 1 тонна

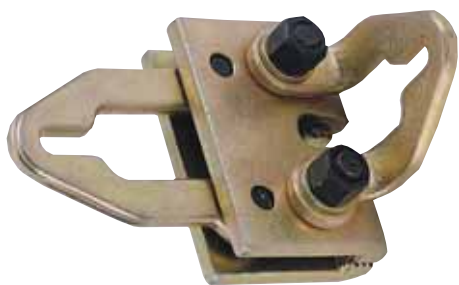

Зажим для кузовных работ

62512



Артикул

6/16.3/17.3/1.3'

2710г

- * Двухфункциональный.
- * Поперечная прочность: 3 тонны
- * Продольная прочность: 5 тонн



Соединитель цепной

62515



Артикул

10/11.5/12.5/0.32'

1150г

- * Применяется для присоединения 2-х цепей к третьей. (Цепи 3/8" и 5/16")
- * Прочность: 6 тонн



Зажим для кузовных работ

62513



Артикул

6/19.6/20.6/1.5'

3260г

- * Универсальный.
- * Поперечная прочность: 3 тонны
- * Продольная прочность: 5 тонн
- * Прочность: 3 тонны

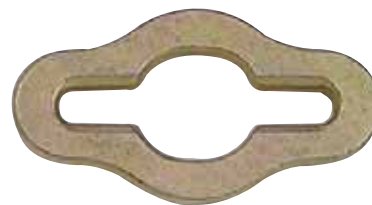

Соединитель цепной

62516



Артикул

10/6.5/7.5/0.32'

650г

- * Применяется для соединения или укорачивания цепей 3/8" и 5/16"
- * Прочность: 6 тонн



Соединитель цепной

62514



Артикул

20/23.0/24.0/0.62'

1150г

- * Применяется для соединения или укорачивания цепей 3/8" и 5/16"
- * Прочность: 6 тонн



Зажим для кузовных работ

9M1601



Артикул

15/16.5/17.5/0.61'

1100г

- * Максимальная надежность захвата при минимальных размерах.
- * Прочность: 5 тонн

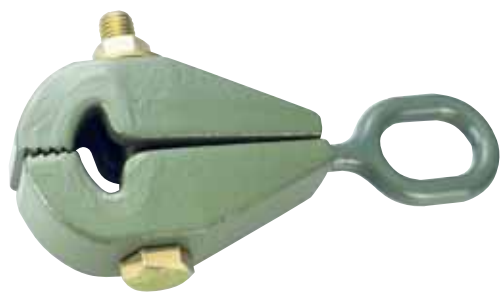
Самозажимной захват
9M1602

Артикул

8/18.0/19.0/0.65'

2250г

* Размер губок 1-1/4" (31.8мм.).

* Прочность: 6 тонн

Самозажимной захват
9M1603

Артикул

8/14.0/15.0/0.56'

1750г

* Не требует дополнительных ключей для фиксирования.

* Размер губок 2-1/4" (57.2мм.).

* Прочность: 6 тонн

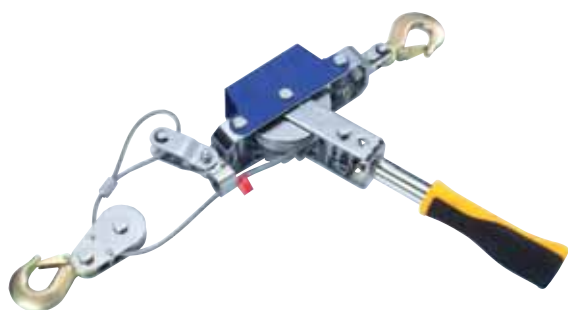
Таль портативная 1 тонна
88201

Артикул

6/20.4/21.9/2.0'

3400г

Съемник хомутов
62518

Артикул

72/17.3/18.3/2.2'

240г

* Для снятия и установки хомутов, штрусов.

Поворачивающиеся губки позалят работать под любым углом.

Съемник хомутов
62519

Артикул

72/23.0/24.0/2.1'

320г

Съемник хомутов
62520

Артикул

48/17.8/18.8/1.5'

354г

Щипцы для затяжки хомутов
62521

Артикул

36/20.0/21.0/1.8'

556г

* Встроенный резак позволяет обходиться без дополнительного инструмента для срезания.



Съемник шаровых

62801		
Артикул	20/24.0/25.0/1.3'	1200г



Съемник шаровых

62802		
Артикул	20/21.0/22.0/1'	1050г



Съемник шаровых

62805		
Артикул	20/26.2/27.2/1.1'	1310г

- * Универсальный съемник, может быть использован на большинстве легковых машин и легких грузовиков.
- * Размер вилки: 20мм.
- * Глубина: 20мм.-50мм.
- * Подходит к: VW-AUDI, BMW, FIAT, FORD, MERCEDES,NISSAN, OPEL, PEUGEOT, RENAULT, ROVER,SAAB, TOYOTA, VOLVO.



Съемник шаровых

62806		
Артикул	12/18.2./18.7/0.9'	1620г

- * размер губок: 22мм.
- * глубина, 50-80мм..



Съемник шаровых

6280723		
Артикул	30/20.0/21.0/0.6'	667г

- * для Audi VW, BMW, Ford, Mercedes (W170, W202, и пр.), Opel/Vauxhall.
- * Размер губок: 23мм.
- Глубина: 25мм.

Съемник шаровых
6280728

Артикул	30/20.0/21.0/0.6'	667г
---------	-------------------	------

* Для Audi A4, A6, A8, VW Passat and Mercedes W203 и пр..

* Размер губок: 28мм.

Глубина: 25мм.

Универсальный съемник шаровых
62808..

Артикул	губки	Упаковка	г
6280817	17 мм.	17/17.8/18.8/2.1'	1040
6280820	20 мм.	20/23.3/24.3/2.1'	1165

Универсальный съемник шаровых
62809

Артикул	10/29.0/30.0/2.1'	2900г
---------	-------------------	-------

Съемник шаровых
628E...

Артикул	Губки	Упаковка	г
628E18	18мм.	60/19.8/20.8/1.2'	330
628E23	23мм.	30/16.4/17.4/1'	545
628E29	29мм.	20/18.2/19.2/0.9'	910
628E40	40мм.	12/19.8/20.8/0.6'	1650
628E46	46мм.	10/19.7/20.7/1.3'	1965

Съемник шаровых
628

l

Артикул	Губки	Упаковка	мм	г
628300	15/16"	25/19.0/20.0/0.3'	300	760
628400	21/32"	20/20.0/21.0/0.3'	400	1000



Съемник подшипников 2-х лапный

65901			
Артикул	размер	Упаковка	г
6590103	3"	40/17.6/18.6/0.92'	872
6590104	4"	20/15.5/16.5/0.75'	818
6590106	6"	10/16.5/17.5/1.2'	3586
6590108	8"	5/17.5/18.5/1.2'	3972
6590112	12"	3/21.0/22.0/1.6'	8000



Гидравлический съемник

65906..					
Артикул	Усилие	Захват (мм)	Размах(мм)	Ход (мм)	кг
6590604	4 тонн	152-6"	150	55	4.5
6590606	6 тонн	152-6"	200	82	4.9
6590606L	6 тонн	190-8"	200	82	4.9
6590608	8 тонн	190-8"	250	82	6.6
6590608L	8 тонн	225-10"	250	82	6.6
6590615	15 тонн	225-10"	280	82	8.0
6590615L	15 тонн	300-12"	280	82	8.0



Съемник подшипников 3-х лапный

65902			
Артикул	размер	Упаковка	г
6590203	3"	30/16.5/17.5/0.9'	572
6590204	4"	20/17.0/18.0/0.8'	1072
6590206	6"	8/18.0/19.0/1'	2480
6590208	8"	4/18.0/19.0/1.35'	5456
6590212	12"	1/11.0/12.0/1'	11kg



Гидравлический съемник

6590630					
Артикул	Усилие	Захват (мм)	Размах(мм)	Ход (мм)	кг
6590630	30 тонн	375-15"	540	110	31



Съемник гидравлический

65907..					
Артикул	Усилие	Захват (мм)	Размах(мм)	Ход (мм)	кг
6590710	10 тонн	182-7"	280	82	5.6
6590710L	10 тонн	220-9"	280	82	5.6
6590712	12 тонн	220-9"	305	82	7.6
6590712L	12 тонн	260-10"	305	82	7.6
6590720	20 тонн	260-10"	356	82	10
6590720L	20 тонн	300-12"	356	82	10



Съемник гидравлический

65908..					
Артикул	Усилие	Захват (мм)	Размах(мм)	Ход (мм)	кг
6590815	15 тонн	230-9"	280	82	14
6590815L	15 тонн	300-12"	280	82	14



Съемник гидравлический

6590725					
Артикул	Усилие	Захват (мм)	Размах(мм)	Ход (мм)	кг
6590725	25 тонн	300-12"	406	110	20
6590725L	25 тонн	375-15"	406	110	20

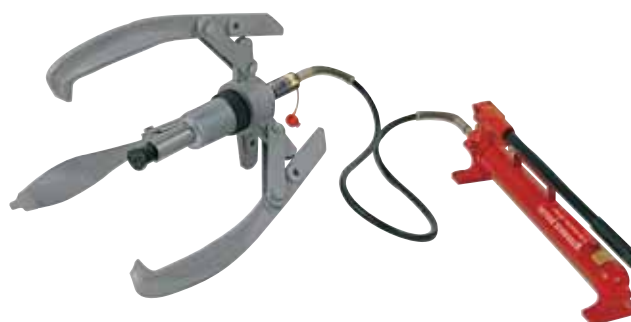

Съемник гидравлический

6590825					
Артикул	Усилие	Захват (мм)	Размах(мм)	Ход (мм)	кг
6590825	25 тонн	375-15"	540	110	30



Съемник гидравлический с выносным насосом

6590850					
Артикул	Усилие	Захват (мм)	Размах(мм)	Ход (мм)	кг
6590850	50 тонн	405-16"	800	250	45
6590850L	50 тонн	635-25"	1200	250	49



Съемник гидравлический

65911..					
Артикул	Усилие	Захват (мм)	Размах(мм)	Ход (мм)	кг
6591106	6 тонн	300-12"	95/235	82	6
6591108	8 тонн	300-12"	95/235	82	7
6591110	10 тонн	330-13"	95/235	82	6
6591112	12 тонн	330-13"	95/235	82	7



Съемник гидравлический

65912..					
Артикул	Усилие	Захват (мм)	Размах(мм)	Ход (мм)	кг
6591206	6 тонн	170-7"	95/210	82	6.5
6591208	8 тонн	220-9"	95/220	82	7.5
6591210	10 тонн	190-8"	95/210	82	6.5
6591212	12 тонн	240-10"	95/220	82	7.5



Съемник гидравлический

65913..					
Артикул	Усилие	Захват (мм)	Размах(мм)	Ход (мм)	кг
6591306	6 тонн	170-7"	95/210	82	8.5
6591308	8 тонн	220-9"	95/220	82	9.5
6591310	10 тонн	190-8"	95/210	82	8.5
6591312	12 тонн	240-10"	95/220	82	9.5



Набор принадлежностей к съемникам

659C2..					
Артикул	Усилие	Захват (мм)	Размах(мм)	Ход (мм)	кг
659C206	6 тонн	170-7"	95/210	82	5.0
659C208	8 тонн	220-9"	95/220	82	6.0
659C210	10 тонн	190-8"	95/210	82	5.0
659C212	12 тонн	240-10"	95/220	82	6.0



Набор принадлежностей к съемникам

659C3..					
Артикул	Усилие	Захват (мм)	Размах(мм)	Ход (мм)	кг
659C306	6 тонн	170-7"	95/210	82	8.0
659C308	8 тонн	220-9"	95/220	82	9.0
659C310	10 тонн	190-8"	95/210	82	8.0
659C312	12 тонн	240-10"	95/220	82	9.0



659A01

659A02

659A03

Принадлежности к съемникам

659A...				
Артикул	Захват (мм)	Размах(мм)	Ход (мм)	кг
659A01	150	100/410	82	9.5
659A02	205	100/410	82	9.0
659A03	205/150	100/410	82	10.0



Съемник подшипников

65909		<i>l</i>		
Артикул	Размер	Длина	Тонн	кг
65909090	90	100	3	1.1
65909130	130	100	3	1.3
65909160	160	150	5	3.2
65909200	200	150	5	3.6
65909250	250	200	7.5	7.8
65909350	350	200	7.5	9.2
65909520	520	200	10	15.2
65909640	640	225	15	23.2



Съемник подшипников

666A...			
Артикул	размер	Г	Упаковка
666A035	19мм. - 35мм.	375	40/15.0/16.0/1'
666A055	24мм. - 55мм.	375	40/15.0/16.0/1'
666A080	35мм. - 80мм.	600	20/12.0/13.0/1'



Съемник подшипников сегментный

666050		
Артикул	20/20.0/21.0/0.5'	1000г
* SCM415, 1-1/4" - 2-1/4" (30-50мм.)		
* Болт(диаметр 9.5мм. x 125мм x 3/8" x24t) *		
Отверстие(диаметр 8.2мм. x 3/8" x 16t)		



Съемник подшипников сегментный

666075		
Артикул	12/18.0/19.0/0.6'	1500г
* SCM415, 2-1/4" - 3-1/2" (50-75мм.)		
* Болт(диаметр 12.7мм. x 135мм x 1/2" x20t) *		
Отверстие(диаметр 8.2мм. x 3/8" x 16t)		



Съемник подшипников сегментный

666105		
Артикул	10/20.0/21.0/0.7'	2000г
* SCM415, 3" - 4-1/2" (75-105мм.)		
* Болт(диаметр 16мм. x 165мм x 5/8" x 18t) *		
Отверстие(диаметр 11.2мм. x 1/2" x 12t)		



Съемник подшипников сегментный

666150



Артикул	4/30.0/31.0/1'	5000г
---------	----------------	-------

* SCM415, 4" - 6" (105-150мм.)

* Болт(диаметр 19мм. x 260мм x 3/4" x 16t) *

Отверстие(диаметр 14.6мм. x 5/8" x 11t)



Съемник инерционный

66402



Артикул	4/16.0/17.0/1.6'	4000г
---------	------------------	-------

* Центральное отверстие для винта 130мм.

* Холодная ковка



Съемник подшипников сегментный

666140



Артикул	4/30.0/31.0/1'	5000г
---------	----------------	-------

*Размер 1.5" - 6" (35-140мм.)



Съемник

66403



Артикул	18/22.0/23.0/2'	1220г
---------	-----------------	-------

* Центральное отверстие для винта 130мм.

* Холодная ковка



Съемник

66401



Артикул	24/24.0/25.0/1.6'	1000г
---------	-------------------	-------

*Центральное отверстие для винта 130мм.

*Холодная ковка



Съемник

66404



Артикул	4/17.0/18.0/1.3'	4250г
---------	------------------	-------

* Центральное отверстие для винта 110мм.

* Холодная ковка



Многофункциональный держатель с присосками (алюминиевый)

634..A				
Артикул	Применение	Упаковка	кг	г
63401A	На плоских объектах	20/11.4/12.4/1.5'	50	580
63403A	2 присоски	10/14.0/15.0/1.4'	80	1400
63404A	2 присоски на гибком соединении	10/14.5/15.5/1.4'	80	1450



Держатель с присосками

634				
Артикул	Применение	Упаковка	кг	г
63401	На плоских объектах	20/6.5/7.5/1.6'	50	325
63404	2 присоски на гибком соединении	20/19.5/20.5/4'	80	975



Молоток

62601		
Артикул	Упаковка	Вес
62601	40/17.8/18.8/2.7'	445г



Держатель напильных пластин

65701		
Артикул	Упаковка	Вес
65701	20/15.7/16.7/2.1'	785г

Для 14" (350мм.) напильных пластин.



Напильная пластина

65714..			
Артикул	зубцов/дюйм	Длина	г
6571409	9	14"	310
6571412	12	14"	350



Набор отверток Torx (4 пр)

2044			
Артикул	профиль	60/9.0/10.0/2.5'	150г

716185 06В...09В
Отвертки Torx (4 шт.)
Т6; Т7; Т8; Т9 (стержень 100мм.)

Набор отверток Torx (4 пр)

2044S			
Артикул	профиль	60/9.0/10.0/2.5'	150г

716 06В...09В
Torx отвертки (4 шт.)
Т6; Т7; Т8; Т9 (стержень 60мм.)

Набор отверток Torx с отверстием (4 пр)

2044ST			
Артикул	профиль	60/9.0/10.0/2.5'	150г

717 06В...09В
Отвертки Torx с отверстием (4 шт.)
Т-6Н; Т-7Н; Т-8Н; Т-9Н
(стержень 60мм)



Набор отверток Torx (6 пр)

2061			
Артикул	профиль	30/12.5/13.5/1.7'	415г

716 10...30
Отвертки Torx (6 шт.)
Т10; Т15; Т20; Т25; Т27; Т30

Набор отверток Torx с отверстием (6 пр)

2061T			
Артикул	профиль	30/12.5/13.5/1.7'	415г

717 10...30
Отвертки Torx с отверстием (6 шт.)
Т-10Н; Т-15Н; Т-20Н; Т-25Н;
Т-27Н; Т-30Н



Набор ювелирных торцевых ключей (6пр)

2064			
Артикул	профиль	40/14.0/15.0/1.4'	350г

739 032...055
739 1.8...3.16
Ключ торцевой (6 шт.)
3.2; 4.0; 5.0; 5.5 мм.(75мм.)
1/8"; 3/16"(75мм.)



Набор ювелирных отверток (6 пр)

2065			
Артикул	профиль	40/12.0/13.0/1.4'	300г

734040015
734075 02...025
7340400.05
7340401.16
7340753.32
Ювелирные отвертки (6 шт.)
1.5 мм. (40мм.)
2.0; 2.5 мм. (75мм.)
0.05" (40мм.)
1/16" (40мм.)
3/32 " (75мм.)



Набор ювелирных отверток 6-гр (6 пр)

2066			
Артикул	профиль	40/12/13.0/1.4'	300г

734040 009...015 Ювелирные отвертки 6-гр (6 шт.)
0.9; 1.3; 1.5 мм. (40мм.)
734075 02...03 2.0; 2.5; 3.0 мм. (75мм.)



Набор диэлектрических отверток (7 пр)

20712		
Артикул	10/7.5/8.5/1.1'	750г

711 1N...2N Отвертка диэлектрическая (2шт.)
PH.1 (80мм.); PH.2 (100мм.)
713 03N...065N Отвертка шлиц. диэлектр. (4 шт.)
3 (100мм.); 4 (100мм.);
5.5 (125мм.); 6.5 (150мм.)
2125P1 Тестер индукционный

Набор отверток (8 пр)

2084B		
Артикул	10/6.8/7.8/1.1'	680г

71303B Шлицевые отвертки (6 шт.)
3 мм. (75мм.)
713035B 3.5 мм. (100мм.)
71304B 4 мм. (100мм.)
713055B 5.5 мм. (125мм.)
713065B 6.5 мм. (150мм.)
71308B 8 мм. (175мм.)
Отвертки Philips (2 шт.)
7111B PH.1 (80мм.)
7112B PH.2 (100мм.)

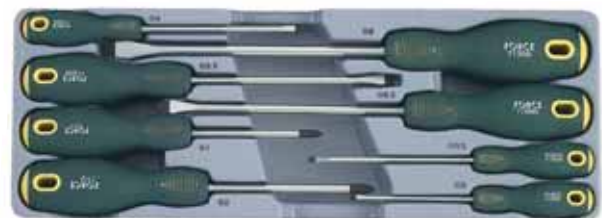



Набор отверток (8 пр)

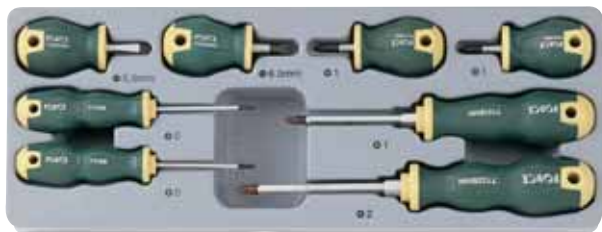

2084YC		
Артикул	10/8.2/9.2/1.1'	815г

71303 Шлицевые отвертки (6 шт.)
3 мм. (75мм.)
713035 3.5 мм. (100мм.)
71304 4 мм. (100мм.)
713055 5.5 мм. (125мм.)
713065 6.5 мм. (150мм.)
71308 8 мм. (175мм.)
Отвертки Philips (2 шт.)
7111 PH.1 (80мм.)
7112 PH.2 (100мм.)



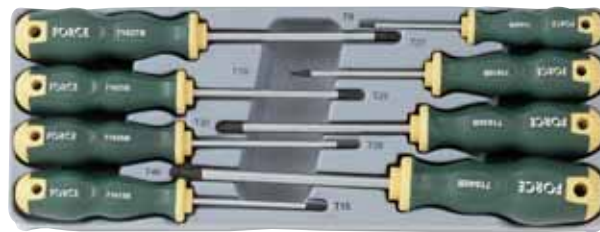

Набор отверток (8 пр)

2085B		
Артикул		
	10/4.6/5.6/1.1'	460г
713055BS	Шлицевая отвертка (2 шт) 5.5 мм. (25мм.)	
713065BS	6.5 мм. (25мм.)	
7110B	Отвертка Philips (2 шт) PH.0 (60мм.)	
7111BS	PH.1 (25мм.)	
7120B	Отвертка Pozidriv (4 шт) PZ.0 (60мм.)	
7121BS	PZ.1 (25мм.)	
7121B	PZ.1 (80мм.)	
7122B	PZ.2 (100мм.)	



Набор Torx отверток (8 пр)

2086B			
Артикул			
	профиль	10/6.0/7.0/1.1'	600г
716 08B...40B	Отвертка Torx (8 шт) T8; T10; T15; T20; T25; T27; T30; T40		



Набор Torx отверток с отв. (8 пр)

2086TB			
Артикул			
	профиль	10/6.0/7.0/1.1'	600г
717 08B...40B	Отвертка Torx с отв. (8шт) T-8H; T-10H; T-15H; T-20H; T-25H; T-27H; T-30H; T-40H		





Набор отверток (8 пр)

2085YC		
Артикул		
	10/6.2/7.2/1.1'	620г
713055S	Шлицевая отвертка (2 шт) 5.5 мм. (38мм.)	
713065S	6.5 мм. (38мм.)	
7110	Отвертка Philips (2 шт) PH.0 (60мм.)	
7111S	PH.1 (38мм.)	
7120	Отвертка Pozidriv (4шт) PZ.0 (60мм.)	
7121S	PZ.1 (38мм.)	
7121	PZ.1 (80мм.)	
7122	PZ.2 (100мм.)	

Набор Torx отверток (8 пр)

2086YC			
Артикул			
	профиль	10/8.5/9.5/0.95'	845г
716 08...40	Отвертка Torx (8 шт.) T8; T10; T15; T20; T25; T27; T30; T40		

Набор Torx отверток с отв. (8 пр)

2086TUC			
Артикул			
	профиль	10/8.4/9.4/0.95'	840г
717 08...40	Отвертка Torx с отв. (8 шт) T-8H; T-10H; T-15H; T-20H; T-25H; T-27H; T-30H; T-40H		



Набор ювелирных отверток (8 пр)

2087		
Артикул	40/13.6/14.6/1.6'	340г
733075 02...04	Шлицевая отвертка (5 шт.) 2.0; 2.4; 3.0; 3.5; 4.0 (75мм.)	
731075 00...1	Отвертка Philips (3 шт.) PH.00; PH.0; PH.1 (75мм.)	



Набор ювелирных Torx отверток (8пр)

2088			
Артикул	профиль	40/13.6/14.6/1.6'	340г
736040 05...08	Torx отвертка (8 шт) T5; T6; T7; T8 мм.(40мм.)		
736075 09...20	T9; T10; T15; T20 мм.(75мм.)		

Набор Torx отверток с отверстием (8пр)

2088Т			
Артикул	профиль	40/13.6/14.6/1.6'	340г
737040 05...08	Torx отвертка с отверстием (8шт) T-5Н; T-6Н; T-7Н; T-8Н (40мм.)		
737075 09...20	T-9Н; T-10Н; T-15Н; T-20Н (75мм.)		

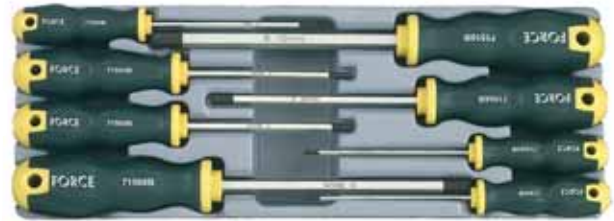

Набор отверток 6-гранных (8 пр)

20810			
Артикул	профиль	10/8.2/9.2/1.1'	820г
714 02В...10В	6-гр. отвертка (8 шт) 2; 2.5; 3; 4; 5; 6; 8; 10 мм.		

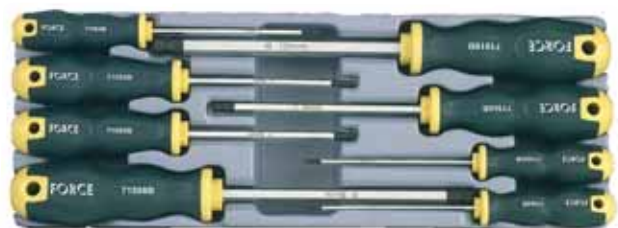

Набор отверток 6-гр. с шаром (8 пр)

20810В			
Артикул	профиль	10/8.2/9.2/1.1'	820г
715 02В...10В	Отвертка 6-гр. с шаром (8 шт) 2; 2.5; 3; 4; 5; 6; 8; 10 мм.		



Набор 6-гр. Т-образ. торцевых ключей (9пр)

2095			
Артикул	профиль	6/11.3/12.3/1.8'	1750г
774300 05...13	Ключ торцевой 6-гранный (9 шт) 5; 6; 7; 8; 9; 10; 11; 12; 13мм. (300мм.)		

Набор Torx T-образ. торцевых ключей (9 пр)

2096			
Артикул	профиль	6/10.5/11.5/2.4'	530г

776 04...16
Ключ торцевой Torx (9 шт)
E4; E5; E6; E7; E8; E10; E12;
E14; E16(300мм.)

Набор 6-гр. Т-образ. торцевых ключей ММ (9 пр)

2097			
Артикул	профиль	6/7.0/8.0/2.4'	1166г

724 02...10
6-гр. ключ торцевой (9 шт)
2; 2.5; 3; 4; 5; 6; 7; 8; 10мм.

Набор 6-гр. Т-образ. торцевых ключей SAE(9 пр)

2097S			
Артикул	профиль	6/7.0/8.0/2.4'	1166г

724 3.32...3.8
6-гр. ключ торцевой (9 шт)
3/32"; 7/64"; 1/8"; 5/32";
3/16"; 7/32"; 1/4"; 5/16"; 3/8"

Набор 6-гр. с шаром Т-образ. торцевых ключей (9 пр)

2097B			
Артикул	профиль	6/7.0/8.0/2.4'	1166г

725 02...10
6-гр ключ торцевой с шаром (9 шт)
2; 2.5; 3; 4; 5; 6; 7; 8; 10 мм.

Набор инструмента (10 пр)

2106		
Артикул	20/14.0/15.0/1.8'	700г

733040 012...024 Шлицевая отвертка (5 шт)
1.2; 1.5; 1.8; 2.0; 2.4 мм.
(40мм.)
731040 000...0 Отвертка Phillips (3шт)
PH.000; PH.00; PH.0(40мм.)
610110 Утконосы
612140 Бокорезы
2161-1 Пинцет

Набор усиленных отверток (10 пр)

2108		
Артикул	6/14.4/15.4/1.3'	2400г

713 055M...14M Усиленная шлицевая отвертка (6 шт)
5.5(125мм.); 6.5(150мм.);
8(150мм.); 10(200мм.); 12(200мм.);
14(250мм.)
711 1M...4M Усиленная отвертка Philips (4 шт)
PH.1(80мм.); PH.2(100мм.);
PH. 3(150мм.); PH.4(200мм.)

Набор усиленных отверток (10 пр)

2109		
Артикул	6/14.4/15.4/1.3'	2400г
713 055M...14M	Усил. шлицевая отвертка (6 шт) 5.5(125мм.); 6.5(150мм.); 8(150мм.); 10(200мм.); 12(200мм.); 14(250мм.)	
712 1M...4M	Усил. Pozidriv отвертка (4 шт) PZ.1(80мм.); PZ.2(100мм.); PZ. 3(150мм.); PZ.4(200мм.)	

Набор отверток диэлектрических (12 пр)

2125		
Артикул	6/7.0/8.0/1.3'	1140г
713 024N...8N	Диэл. шлицевая отвертка (7 шт) 2.4(75мм.); 3(100мм.); 3.5(100мм.); 4(100мм.); 5.5(125мм.); 6.5(150мм.); 8(175мм.)	
711 0N...3N	Диэл.отвертка Philips (4 шт.) PH.0(60мм.); PH.1(80мм.); PH. 2(100мм.); PH.3(150мм.)	
2125P1	Тестер индукционный	

Набор Torx отверток (11 пр)

2119			
Артикул	профиль	20/13.0/14.0/1.4'	650г
716 06...40	Отвертка Torx (11 шт) T6; T7; T8; T9; T10; T15; T20; T25; T27; T30; T40		

Набор Torx отверток с отв. (11 пр)

2119T			
Артикул	профиль	20/13.0/14.0/1.4'	650г
717 06...40	Отвертка Torx с отв. (11 шт) T-6H; T-7H; T-8H; T-9H; T-10H; T-15H; T-20H; T-25H; T-27H; T-30H; T-40H		

Набор отверток диэлектрических (12 пр)

2126		
Артикул	6/7.0/8.0/1.3'	1140г
713 024N...8N	Диэл. шлицевая отвертка (7 шт) 2.4(75мм.); 3(100мм.); 3.5(100мм.); 4(100мм.); 5.5(125мм.); 6.5(150мм.); 8(175мм.)	
712 0N...3N	Диэл. отвертка Pozidriv (4 шт) PZ.0(60мм.); PZ.1(80мм.); PZ. 2(100мм.); PZ.3(150мм.)	
2125P1	Тестер индукционный	



Набор 6-гр. торцевых ключей (13 пр)

2134

Артикул



профиль



6/11.0/12.0/1.3'



1833г

744250 04...14

6-гр. ключ торцевой (13 шт)
4; 4.5; 5; 5.5; 6; 7; 8; 9; 10;
11; 12; 13; 14 мм.(250мм.)



Набор Torx отверток (13 пр)

2137УС

Артикул



профиль



10/10.5/11.5/1.8'



1050г

716 05...45

Отвертка Torx (13 шт)
T5; T6; T7; T8; T9; T10; T15;
T20; T25; T27; T30; T40; T45

Набор Torx отверток с отв. (13 пр)

2137ТУС

Артикул



профиль



10/10.5/11.5/1.8'



1050г

71605

Отвертка Torx T5 (1 шт)

717 06...45

Отвертка Torx с отв. (13 шт)
T-6H; T-7H; T-8H; T-9H; T-10H;
T-15H; T-20H; T-25H; T-27H;
T-30H; T-40H; T-45H



Набор Torx отверток (13 пр)

2137

Артикул



профиль



6/7.3/8.3/1.3'



1217г

716 05B...45B

Отвертка Torx (13 шт)
T5; T6; T7; T8; T9; T10; T15;
T20; T25; T27; T30; T40; T45

Набор Torx отверток с отв. (13 пр)

2137Т

Артикул



профиль



6/7.3/8.3/1.3'



1217г

717 05B...45B

Отвертка Torx с отв. (13 шт)
T-5H; T-6H; T-7H; T-8H; T-9H;
T-10H; T-15H; T-20H; T-25H;
T-27H; T-30H; T-40H; T-45H



Набор Torx T-отверток (14 пр)

2141

Артикул



профиль



6/8.5/9.5/2.4'



1415г

726 06...55

Отвертка Torx T-образная ручка
(14 шт)
T6; T7; T8; T9; T10; T15; T20; T25;
T27; T30; T40; T45; T50; T55

Набор Torx Т-Отверток с отвер. (14 пр)

2141T			
Артикул	профиль	6/8.5/9.5/2.4'	1415г
727 06...55	Отвертка Torx с отв. Т-образная ручка (14 шт.) Т-6Н; Т-7Н; Т-8Н; Т-9Н; Т-10Н; Т-15Н; Т-20Н; Т-25Н; Т-27Н; Т-30Н; Т-40Н; Т-45Н; Т-50Н; Т-55Н		

Набор отверток (14 пр)

2142УС		
Артикул	10/10.5/11.5/1.8'	1490г
713 03...08	Шлицевая отвертка (6 шт) 3мм. (75мм.); 3.5мм.(100мм.); 4мм. (100мм.); 5.5мм.(125мм.); 6.5мм.(150мм.); 8мм.(175мм.)	
713 055S...065S	Шлицевая короткая отвертка (2 шт) 5.5мм.(38мм.); 6.5мм.(38мм.)	
711 0...3	Отвертка Philips (4 шт) PH. 0(60мм.); PH.1(80мм.); PH. 2(100мм.); PH.3(150мм.)	
711 1S...2S	Отвертка Philips короткая (2 шт) PH.1(38мм.); PH.2(38мм.)	



Набор отверток (14 пр)

2142		
Артикул	6/8.4/9.4/1.3'	1490г
713 03В...08В	Шлицевая отвертка (6 шт) 3мм.(75мм.); 3.5мм.(100мм.); 4мм. (100мм.); 5.5мм.(125мм.); 6.5мм.(150мм.); 8мм.(175мм.)	
713 055BS... 065BS	Шлицевая короткая отвертка (2 шт) 5.5мм.(25мм.); 6.5мм.(25мм.)	
711 0В...3В	Отвертка Philips (4 шт) PH.0(60мм.); PH.1(80мм.); PH. 2(100мм.); PH.3(150мм.)	
711 1BS...2BS	Отвертка Philips короткая (2 шт) PH.1(25мм.); PH.2(25мм.)	



Набор отверток (14 пр)

2143		
Артикул	6/8.4/9.4/1.3'	1490г
713 03В...08В	Шлицевая отвертка (6 шт) 3мм.(75мм.); 3.5мм.(100мм.); 4мм. (100мм.); 5.5мм.(125мм.); 6.5мм.(150мм.); 8мм.(175мм.)	
713 055BS... 065BS	Шлицевая короткая отвертка (2 шт) 5.5мм.(25мм.); 6.5мм.(25мм.)	
712 0В...3В	Отвертка Pozidriv (4 шт) PZ.0(60мм.); PZ.1(80мм.); PZ.2 (100мм.); PZ.3(150мм.)	
712 1BS...2BS	Отвертка короткая Pozidriv (2 шт) PZ.1(25мм.); PZ.2(25мм.)	



Набор ювелирных отверток (16 пр)

2161		
Артикул	20/14.5/15.5/1.8'	725г
733040 01...024	Шлицевая отвертка (6 шт)(40мм.) 1.0; 1.2; 1.5; 1.8; 2.0; 2.4 мм.	
731040 000...00	Отвертка Philips (40мм.)(2 шт) PH.000; PH.00	
734040 009...015	6-гр. отвертка (40мм.)(3 шт) 0.9; 1.3; 1.5 мм.	
610110	Утконосы	
612140	Бокорезы	
2161-1	Пинцет	
2161-2	Ножницы	
2161-3	Скальпель(6 лезвий)	

Набор ювелирных отверток (20 пр)

2204		
Артикул	40/11.8/12.8/1.5'	295г
73904DS	4мм. Держатель бит (50мм.)	
11128 00...0	Биты 4мм. Phillips (28мм.) (2 шт) PH.00; PH.0	
11228 00...0	Биты 4мм. Pozidriv(28мм.) (2 шт) PZ.00; PZ.0	
11328 02...04	Биты 4мм. шлицевые (28мм.)(4 шт) 2.0; 2.5; 3.0; 4.0 мм. 4мм.	
11428 015...025	6-гр. биты (28мм.) (3 шт) 1.5; 2.0; 2.5 мм.	
11528 015...025	4мм. 6-гр с шаром биты (28мм.) (3 шт) 1.5; 2.0; 2.5 мм. 4мм.	
11628 06...10	Торх биты(28мм.) T6; T7; T8; T9; T10	

Набор ювелирных отверток (26 пр)

2261		
Артикул	40/13.4/14.4/1.5'	335г
73904DS	4мм. Держатель бит(50мм.)	
11128 00...0	Биты 4мм. Phillips (28мм.) (2 шт) PH.00; PH.0	
11228 00...0	Биты 4мм. Pozidriv (28мм.) (2 шт) PZ.00; PZ.0	
11328 02...04	Биты 4мм. шлицевые(28мм.) (4 шт) 2.0; 2.5; 3.0; 4.0 мм.	
11428 015...025	Биты 4мм. 6-гр. (28мм.) (3 шт) 1.5; 2.0; 2.5 мм.	
11528 015...025	Биты 4мм. 6-гр. с шаром (28мм.)(3шт) 1.5; 2.0; 2.5 мм.	
11628 06...10	Биты 4мм. Торх (28мм.)(5шт) T6; T7; T8; T9; T10 1/4"	
52422 032...07	Головка (22мм.) (5 шт) 3.2; 4.0; 5.0; 5.5; 7.0 мм.	
8291225	Адаптер бит(25мм.) 4мм.6-гр.-1/4" 4-гр.	



Набор отверток (75пр)

2751		
Артикул	2/16.4/17.4/1.4'	8200г
711 0B...3B	Отвертка Philips (3 шт) PH.0(60мм.); PH.1(80мм.); PH.3(150мм.)	
711 1BS...2BS	Короткая отвертка Philips (2шт) PH.1(25мм.); PH.2(25мм.)	
713 03B...08B	Отвертка шлицевая (6 шт.) 3мм.(75мм.); 3.5мм.(100мм.); 4мм. (100мм.); 5.5.мм.(125мм.); 6.5мм. (150мм.); 8мм.(175мм.)	
713 055BS... 065BS	Короткая отвертка шлицевая (2шт) 5.5мм.(25мм.); 6.5мм.(25мм.) *Вышеуказанных по 5 шт.	
7112B	Отвертка Philips PH.2(100мм.) (10 шт)	

Набор Torx отверток (75пр)

2753			
Артикул	профиль	2/16.4/17.4/1.4'	8200г
716 05B...45B	Отвертка Torx (11 шт) T5; T6; T7; T8; T9; T20; T25; T27; T30; T40; T45 *Вышеуказанных по 5 шт.		
716 10B...15B	Отвертка Torx (2 шт) T10; T15 *Вышеуказанных по 10 шт.		

Набор Torx отверток с отв. (75пр)

2753T			
Артикул	профиль	2/16.4/17.4/1.4'	8200г
717 05B...45B	Отвертка Torx с отв. (11 шт) T-5H; T-6H; T-7H; T-8H; T-9H; T-20H; T-25H; T-27H; T-30H; T-40H; T-45H *Вышеуказанных по 5 шт.		
717 10B...15B	Отвертка Torx с отв. (2 шт) T-10H; T-15H *Вышеуказанных по 10 шт.		



Набор отверток (75пр)

2752		
Артикул	2/16.4/17.4/1.4'	8200г
712 0B...3B	Отвертка Pozidriv (3 шт) PZ.0(60мм.); PZ.1(80мм.); PZ.3(150мм.)	
712 1BS...2BS	Короткая отвертка Pozidriv (2шт) PZ.1(25мм.); PZ.2(25мм.)	
713 03B...08B	Отвертка шлицевая (6 шт) 3мм.(75мм.); 3.5мм.(100мм.); 4мм.(100мм.); 5.5.мм.(125мм.); 6.5мм.(150мм.); 8мм.(175мм.)	
713 055BS... 065BS	Короткая отвертка шлицевая 5.5мм.(25мм.); 6.5мм.(25мм.) *Вышеуказанных по 5 шт.	
7122B	Отвертка Pozidriv PZ.2(100мм.)(10шт)	



Набор ключей торцевых шарнирных (3пр)

5033			
Артикул	профиль	6/15.0/16.0/0.9'	2500г

752 2022...2427 Торцевой шарнирный ключ (3 шт)
20x22; 21x23; 24x27 мм.



Набор трещоточных ключей E-профиль(4пр)

K50411			
Артикул	профиль	12/15.0/16.0/1.1'	878г

828 0608...2024 Трещоточный ключ E-профиль(4 шт)
E6xE8; E10xE12; E14xE18;
E20xE24



Набор накидных ключей E-профиль(4пр)

5041			
Артикул	профиль	60/20.5/21.5/1.7'	342г

756 0608...2024 Накидной ключ E-профиль(4шт)
E6xE8; E10xE12; E14xE18;
E20xE24



Набор комбинированных ключей (5 пр)

5052		
Артикул	6/15.6/16.6/1'	2600г

755 26...32 Комбинированный ключ (5 шт)
26; 27; 28; 30; 32 мм.



Набор накидных ключей (75°) (4 пр)

5044			
Артикул	профиль	6/13.7/14.7/1'	2280г

759 2326...3032 Ключ накидной смещение 75°
(4 шт)
23x26; 24x27; 25x28;
30x32 мм.



Набор накидных ключей E-профиль(6пр)

5062			
Артикул	профиль	30/15.5/16.5/1.3'	515г

756 0608...2024 Накидной ключ E-профиль(6 шт)
E6xE8; E7xE11; E10xE12;
E14xE18; E16xE22; E20xE24



Набор длинных накидных ключей (6 пр)

50622			
Артикул	профиль	12/24.5/25.5/1.2'	1916г

760 1012...1719 Длинный накидной ключ (6 шт)
10x12; 12x14; 13x15;
14x17; 16x18; 17x19 мм.



Набор длинных трещоточных ключей (6 пр)

50623			
Артикул	профиль	12/20.9/21.9/1.2'	1614г

827 1012...1719 Длинный трещоточный ключ (6 шт)
10x12; 12x14; 13x15; 14x17;
16x18; 17x19 мм.



Набор накидных ключей 45° (6 пр)

50624			
Артикул	профиль	30/15.5/16.5/1.3'	515г

758S 0809...1819 Ключ накидной 45° смещ. (6 пр)
8x9; 10x11; 12x13; 14x15;
16x17; 18x19 мм.



Набор накидных трещоточных ключей (6 пр)

K50625			
Артикул	профиль	6/15.5/16.5/0.8'	515г

827M 0809...1719 Накидной трещоточный ключ (6шт)
8x9; 10x11; 12x13; 14x15;
16x18; 17x19



Набор ключей Torx (6 пр)

5063			
Артикул	профиль	48/24.0/25.0/0.9'	500г

766 40...60 Торх ключ Г-образ (6 шт)
T40; T45; T47; T50; T55; T60

Набор ключей Torx с отв. (6 пр)

5063T			
Артикул	профиль	48/24.0/25.0/0.9'	500г

766 40...60 Торх ключ с отв. Г образ. (6 шт)
T-40Н; T-45Н; T-47Н; T-50Н;
T-55Н; T-60Н

Набор накидных ключей Е-профиль 75°(6пр)

5065			
Артикул	профиль	20/13.8/14.8/1.3'	690г
756 0608A... 2024A	Накидной Торх ключ 75° (6шт) Е6хЕ8; Е7хЕ11; Е10хЕ12; Е14хЕ18; Е16хЕ22; Е20хЕ24		

Набор ключей разрезных ММ (6 пр)

5066		
Артикул	30/18.3/19.3/1.3'	610г
751 0810...1719	Ключ разрезной (6 шт) 8x10; 10x11; 10x12; 11x13; 12x14; 17x19 мм.	

Набор ключей разрезных SAE (6пр)

5066S		
Артикул	30/18.3/19.3/1.3'	610г
751 0810S... 1719S	Ключ разрезной (6 шт) 5/16"x3/8"; 3/8"x7/16"; 7/16"x1/2"; 1/2"x9/16"; 5/8"x3/4"; 11/16"x3/4"	

Набор гаечных ключей ММ (6 пр)

5067		
Артикул	20/14.5/15.5/0.8'	725г
754 0809...2123	Ключ гаечный (6 шт) 8x9; 10x12; 12x14; 14x17; 17x19; 21x23 мм.	

Набор гаечных ключей SAE (6 пр)

5067S		
Артикул	20/14.5/15.5/0.8'	725г
754 0810S... 2122S	Ключ гаечный (6 шт) 5/16"x3/8"; 3/8"x7/16"; 1/2"x9/16"; 5/8"x11/16"; 11/16"x3/4"; 13/16"x7/8"	

Набор комбинированных ключей ММ (6 пр)

5068		
Артикул	20/14.5/15.5/0.8'	725г
755 10...21	Ключ комбинированный (6шт) 10; 12; 14; 17; 19; 21 мм.	

Набор комбинированных ключей SAE (6 пр)

5068S		
Артикул	20/14.5/15.5/0.8'	725г
755 3.8...11.16	Ключ комбинированный (6шт) 3/8"; 7/16"; 1/2"; 9/16"; 5/8"; 11/16"	

Набор накидных ключей 45° MM (6 пр)

5069			
Артикул	профиль	10/17.0/18.0/0.8'	1580г
758 1012... 2326	Ключ накидной 45° (6 шт) 10x12; 12x14; 14x17; 17x19; 19x21; 23x26 мм.		

Набор торцевых шарнирных ключей SAE (6пр)

50616S			
Артикул	профиль	6/19.0/20.0/0.9'	3170г
752 1011S... 2425S	Ключ торцевой шарнирный (6 шт) 3/8"x7/16"; 1/2"x9/16"; 9/16"x5/8"; 11/16"x3/4"; 3/4"x7/8"; 15/16"x1"		

Набор накидных ключей 75° MM (6пр)

50610			
Артикул	профиль	10/15.5/16.5/0.9'	1650г
759 1012... 2326	Ключ накидной 75° (6 шт) 10x12; 12x14; 14x17; 17x19; 19x21; 23x26 мм.		

Набор трещоточных ключей E-профиль 15° (6пр)

50617			
Артикул	профиль	6/11.1/12.1/0.9'	1850г
826 0607... 2224	Ключ трещоточный E-профиль 15° (6 шт) E6xE7; E8xE10; E11xE12; E14xE16; E18xE20; E22xE24		

Набор накидных ключей 75° SAE (6пр)

50610S			
Артикул	профиль	10/15.5/16.5/0.9'	1650г
759 1011S... 2425S	Ключ накидной 45° (6 шт) 3/8"x7/16"; 1/2"x9/16"; 5/8"x11/16"; 3/4"x7/8"; 13/16"x7/8"; 15/16"x1"		



Набор Torx ключей (7пр)

5071			
Артикул	профиль	80/11.0/12.0/0.8'	138г
766 10...40	Торх ключ (7 шт) T10; T15; T20; T25; T27; T30; T40		

Набор Torx ключей с отв. (7пр)

5071T			
Артикул	профиль	80/11.0/12.0/0.8'	138г
767 10...40	Торх ключ с отв. (7 шт) T-10Н; T-15Н; T-20Н; T-25Н; T-27Н; T-30Н; T-40Н		



Набор 6-гр. ключей ММ (7 пр)

5072			
Артикул	профиль	60/15.5/16.5/1.1'	258г
764 025...10	6-гр. ключ (7 шт) 2.5; 3; 4; 5; 6; 8; 10 мм.		

Набор 6-гр. ключей SAE (7 пр)

5072S			
Артикул	профиль	60/15.5/16.5/1.1'	258г
764 3.32...3.8	6-гр. ключ (7 шт) 3/32"; 1/8"; 5/32"; 3/16"; 1/4"; 5/16"; 3/8"		



Набор 6-гр. ключей (складной) (7 пр)

5072F			
Артикул	профиль	40/17.0/18.0/1.2'	425г
5072F	6-гр. ключ складной (7шт) 2.5; 3; 4; 5; 6; 8; 10 мм.		



Набор 6-гр. ключей с шаром складной (7пр)

5072BF			
Артикул	профиль	40/17.0/18.0/1.2'	425г
5072BF	6-гр.ключ с шаром складной (7шт) 2.5; 3; 4; 5; 6; 8; 10 мм.		



Набор 6-гр. длинных ключей ММ(7пр)

5072L			
Артикул	профиль	50/17.6/18.6/1'	368г
764 025L...10L	6-гр. длинный ключ (7 шт) 2.5; 3; 4; 5; 6; 8; 10 мм.		

Набор 6-гр. длинных ключей SAE(7пр)

5072LS			
Артикул	профиль	50/17.6/18.6/1'	368г
764 3.32L...3.8L	6-гр. длинный ключ (7 шт) 3/32"; 1/8"; 5/32"; 3/16"; 1/4"; 5/16"; 3/8"		



Набор 6-гр. длинных ключей ММ(7пр)

5072XL			
Артикул	профиль	40/17.5/18.5/1.1'	450г

764 025XL...
10XL 6-гр. экстрадлинный ключ (7 шт)
2.5; 3; 4; 5; 6; 8; 10 мм.

Набор 6-гр. длинных ключей SAE(7пр)

5072XLS			
Артикул	профиль	40/17.5/18.5/1.1'	450г

764 3.32XL...
3.8XL 6-гр. экстрадлинный ключ (7 шт)
3/32"; 1/8"; 5/32"; 3/16"; 1/4";
5/16"; 3/8"



Набор 6-гр. длинных ключей с шаром ММ(7пр)

5072LB				
Артикул	профиль	50/17.6/18.6/1'	368г	

765 025L...10L 6-гр. ключ с шаром длинный (7шт)
2.5; 3; 4; 5; 6; 8; 10 мм.

Набор 6-гр. длинных ключей с шаром SAE(7пр)

5072LBS				
Артикул	профиль	50/17.6/18.6/1'	368г	

765 3.32L...
3.8L 6-гр. ключ с шаром длинный (7шт)
3/32"; 1/8"; 5/32"; 3/16"; 1/4";
5/16"; 3/8"



Набор 6-гр. длинных ключей с шаром ММ(7пр)

5072XLB				
Артикул	профиль	40/17.5/18.5/1.1'	450г	

765 025XL... 6-гр. экстрадлинный ключ (7 шт)
10XL 2.5; 3; 4; 5; 6; 8; 10 мм.

Набор 6-гр. длинных ключей с шаром SAE(7пр)

5072XLBS				
Артикул	профиль	40/17.5/18.5/1.1'	450г	

765 3.32XL... 6-гр. экстрадлинный ключ (7 шт)
3.8XL 3/32"; 1/8"; 5/32"; 3/16"; 1/4";
5/16"; 3/8"



Набор торцевых шарнирных ключей (7 пр)

5074			
Артикул	профиль	6/13.0/14.0/0.9'	2165г

752 0607... 1819 Ключ торцевой шарнирный (7шт)
6x7; 8x9; 10x11; 12x13;
14x15; 16x17; 18x19 мм.



Набор торцевых шарнирных ключей E-профиль(7пр)

5075			
Артикул	профиль	6/13.0/14.0/0.9'	2165г

756 0405F...
2224F

Ключ шарнирный торцевой
Torx (7 шт)
E4xE5; E6xE7; E8xE10;
E11xE12; E14xE16;
E18xE20; E22xE24



Набор 6-гр. ключей ММ (7 пр)

5076			
Артикул	профиль	100/10/11.0/1'	100г

764 015...06

6-гр. ключ (7 шт)
1.5; 2; 2.5; 3; 4; 5; 6 мм.

Набор 6-гр. ключей SAE (7 пр)

5076S			
Артикул	профиль	100/10.0/11.0/1'	100г

764 1.16...1.4

6-гр. ключ (7 шт)
1/16"; 5/64"; 3/32"; 1/8";
5/32"; 3/16"; 1/4"



Набор 6-гр. ключей складной (7 пр)

5076F			
Артикул	профиль	100/15.0/16.0/1.6'	150г

5076F

6-гр. ключ складной (7 шт)
1.5; 2; 2.5; 3; 4; 5; 6мм.

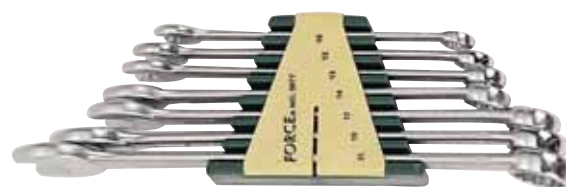

Набор ключей комбинированных ММ (7 пр)

5077		
Артикул	20/15.6/16.6/0.88'	780г

755 10...21

Ключ комбинированный
10; 12; 13; 14; 17; 19; 21 мм.

Набор ключей комбинированных SAE(7 пр)

5077S		
Артикул	20/15.6/16.6/0.88'	780г

755 3.8...3.4

Ключ комбинированный (7 шт)
3/8"; 7/16"; 1/2"; 9/16";
5/8"; 11/16"; 3/4"



Набор накладных ключей 75°SAE (7пр)

5079S

Артикул	профиль	6/13.6/14.6/0.9'	2270г
759 0608S... 2425S	Ключ накладной 75° (7шт) 1/4"x5/16"; 3/8"x7/16"; 1/2"x9/16"; 5/8"x11/16"; 3/4"x7/8"; 13/16"x7/8"; 15/16"x1"		



Набор 6-гр. длинных ключей ММ(7пр)

50711XL

Артикул	профиль	42/8.0/9.0/1.6'	190г
764 015XL... 06XL	6-гр. длинный ключ (7шт) 1.5; 2; 2.5; 3; 4; 5; 6 мм.		

Набор 6-гр. длинных ключей SAE(7пр)

50711XLS

Артикул	профиль	42/8.0/9.0/1.6'	190г
764 1.16XL... 1.4XL	6-гр. длинный ключ (7шт) 1/16"; 5/64"; 3/32"; 1/8"; 5/32"; 3/16"; 1/4"		



Набор разрезных ключей SAE (7пр)

50710S

Артикул	6/10.0/11.0/0.9'	1670г
751 0810S... 1922S	Ключ разрезной (7шт) 5/16"x3/8"; 3/8"x7/16"; 7/16"x1/2"; 1/2"x9/16"; 5/8"x3/4"; 11/16"x3/4"; 3/4"x7/8"	



Набор ключей 6-гр. длинных с шаром ММ(7пр)

50711XLB

Артикул	профиль	42/8.0/9.0/1.6'	190г
765 015XL... 06XL	6-гр. длинный ключ с шаром (7шт) 1.5; 2; 2.5; 3; 4; 5; 6 мм.		

Набор ключей 6-гр. длинных с шаром SAE(7пр)

50711XLBS

Артикул	профиль	42/8.0/9.0/1.6'	190г
765 1.16XL... 1.4XL	6-гр. длинный ключ с шаром (7шт) 1/16"; 5/64"; 3/32"; 1/8"; 5/32"; 3/16"; 1/4"		



Набор накидных мини-ключей 45° (7пр)

50714		
Артикул	20/15.5/16.5/1.1'	775г
758S 0809... 1719	Накидной мини-ключ 45° (7шт) 8x9; 10x12; 12x14; 14x15; 14x17; 16x18; 17x19	



Набор ключей разрезных (8пр)

5082		
Артикул	6/15.3/16.3/0.9'	2550г
751 0810...3032	Ключ разрезной (8шт) 8x10; 11x13; 12x14; 16x18; 17x19; 19x22; 24x27; 30x32 мм.	



Набор накидных ключей 75° ММ (8пр)

5081			
Артикул	профиль	6/13.0/14.0/0.9'	2166г
759 0607... 2123	Ключ накидной 75° (8шт) 6x7; 8x9; 10x11; 12x13; 14x15; 16x17; 18x19; 21x23 мм.		

Набор накидных ключей 75° SAE(8пр)

5081S			
Артикул	профиль	6/13.0/14.0/0.9'	2166г
759 0608S... 2425S	Ключ накидной 75° (8шт) 1/4"x5/16"; 3/8"x7/16"; 1/2"x9/16"; 5/8"x11/16"; 5/8"x3/4"; 3/4"x7/8"; 13/16"x7/8"; 15/16"x1"		



Набор ключей Torx складной (8пр)

5083F			
Артикул	профиль	40/13.5/14.5/1.2'	338г
5083F	Ключ Torx складной (8шт) T9; T10; T15; T20; T25; T27; T30; T40		

Набор ключей Torx с отв. складной (8пр)

5083TF			
Артикул	профиль	40/13.5/14.5/1.2'	338г
5083TF	Ключ Torx с отв. складной (8шт) T-9H; T-10H; T-15H; T-20H; T-25H; T-27H; T-30H; T-40H		

Набор ключей рожковых (8пр)

5084		
Артикул	10/9.5/10.5/0.88'	1300г
754 0607... 2022	Ключ рожковый (8шт) 6x7; 8x9; 10x11; 12x13; 14x15; 16x17; 18x19; 20x22 мм.	

Набор ключей накидных 45° MM (8пр)

5085			
Артикул	профиль	6/10.3/11.3/0.9'	1720г
758 0809... 2224	Ключ накидной 45° (8шт) 8x9; 10x11; 12x13; 14x15; 16x17; 18x19; 21x23; 22x24 мм.		

Набор ключей накидных 45° SAE(8пр)

5085S			
Артикул	профиль	6/10.3/11.3/0.9'	1720г
758 0608S... 2224S	Ключ накидной 45° (8шт) 1/4"x5/16"; 3/8"x7/16"; 7/16"x1/2"; 1/2"x9/16"; 5/8"x11/16"; 11/16"x3/4"; 13/16"x7/8"; 7/8"x15/16"		

Набор ключей комбинированных MM (8пр)

5086		
Артикул	20/17.3/18.3/1.1'	862г
755 10...22	Ключ комбинированный (8шт) 10; 11; 12; 13; 14; 17; 19; 22 мм.	

Набор ключей комбинированных SAE(8пр)

5086S		
Артикул	20/17.3/18.3/1.1'	862г
755 3.8...13.16	Ключ комбинированный (8шт) 3/8"; 7/16"; 1/2"; 9/16"; 5/8"; 11/16"; 3/4"; 13/16"	

Набор ключей Torx складной (8пр)

5087F			
Артикул	профиль	100/13.0/14.0/1.6'	130г
5087F	Ключ Torx складной (8шт) T5; T6; T7; T8; T9; T10; T15; T20		

Набор ключей Torx с отв складной (8пр)

5087TF			
Артикул	профиль	100/13.0/14.0/1.6'	130г
5087TF	Ключ Torx с отв складной (8шт) T-5H; T-6H; T-7H; T-8H; T-9H; T-10H; T-15H; T-20H		



Набор ключей трещоточных (8пр)

50810			
Артикул	профиль	6/13.0/14.0/0.9'	2160г
824 0607... 2122	Ключ трещоточный (8шт) 6x7; 8x9; 10x11; 12x13; 14x15; 16x18; 17x19; 21x22 мм.		



Набор ключей трещоточных SAE(8пр)

50812		
Артикул	6/10.8/11.8/0.9'	1800г
757 5.16...3.4	Ключ трещоточный (8шт) 5/16"; 3/8"; 7/16"; 1/2"; 9/16"; 5/8"; 11/16"; 3/4"	



Набор ключей трещоточных 15° (8пр)

50811			
Артикул	профиль	6/13.1/14.1/0.9'	2180г
825 0607... 2122	Ключ трещоточный 15° (8шт) 6x7; 8x9; 10x11; 12x13; 14x15; 16x18; 17x19; 21x22 мм.		



Набор ключей трещоточных реверс. SAE(8пр)

50813		
Артикул	6/10.8/11.8/0.9'	1800г
757 5.16R... 3.4R	Ключ трещоточный реверсивный (8шт) 3/8"; 7/16"; 1/2"; 9/16"; 5/8"; 11/16"; 3/4"	

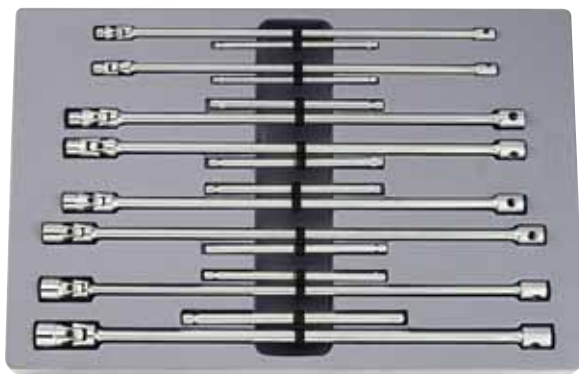

Набор торцевых ключей с карданом длинных (8пр)

50816		
Артикул	6/24.6/25.6/2.8'	4090г

784 207U...
419U Торцевой ключ с карданом длинный (8шт)
7; 8; 10; 12; 13; 14; 17; 19 мм.



Набор трубчатых 6-гранных ключей (8пр)

50817		
Артикул	6/7.2/8.2/0.9'	1200г

762 0607...1819 Трубчатый 6-гр. двусторонний ключ (7шт)
6x7; 8x9; 10x11; 12x13; 14x15; 16x17;
18x19

762220 Вороток для трубчатых ключей 220мм.



Набор 6-гранных ключей ММ (9пр)

5093			
Артикул	профиль	50/14.0/15.0/1.3'	280г

764 015...10 6-гранный ключ Г-образ. (9шт)
1.5; 2; 2.5; 3; 4; 5; 6; 8; 10 мм.

Набор 6-гранных ключей SAE(9пр)

5093S			
Артикул	профиль	50/14.0/15.0/1.3'	280г

764 1.16...3.8 6-гранный ключ Г-образ. (9шт)
1/16"; 5/64"; 3/32"; 1/8"; 5/32";
3/16"; 1/4"; 5/16"; 3/8"



Набор 6-гр. длинных ключей ММ (9пр)

5093L			
Артикул	профиль	50/19.0/20.0/2.2'	380г

764 015L...10L 6-гр. длинный ключ Г-образ. (9шт)
1.5; 2; 2.5; 3; 4; 5; 6; 8; 10 мм.

Набор 6-гр. длинных ключей SAE(9пр)

5093LS			
Артикул	профиль	50/19.0/20.0/2.2'	380г

764 1.16L...
3.8L 6-гр. длинный ключ Г-образ. (9шт)
1/16"; 5/64"; 3/32"; 1/8"; 5/32";
3/16"; 1/4"; 5/16"; 3/8"



Набор 6-гр. ключей с шаром длинных ММ (9пр)

5093LB				
Артикул	профиль	50/19.0/20.0/2.2'	380г	

765 015L...10L Ключ 6-гр. с шаром длинный (9шт)
1.5; 2; 2.5; 3; 4; 5; 6; 8; 10 мм.

Набор 6-гр. ключей с шаром длинных SAE(9пр)

5093LBS				
Артикул	профиль	60/22.8/23.8/1.9'	380г	

765 1.16L... 3.8L Ключ 6-гр. с шаром длинный (9шт)
1/16"; 5/64"; 3/32"; 1/8"; 5/32"; 3/16";
1/4"; 5/16"; 3/8"



Набор 6-гранных ключей длинных ММ (9пр)

5093XL			
Артикул	профиль	40/17.5/18.5/2.1'	465г

764 015XL... 10XL Ключ 6-гр. длинный (9шт)
1.5; 2; 2.5; 3; 4; 5; 6; 8; 10 мм.

Набор 6-гранных ключей длинных SAE (9пр)

5093XLS			
Артикул	профиль	40/18.6/19.6/2.1'	465г

764 1.16XL... 3.8XL Ключ 6-гр. длинный (9шт)
1/16"; 5/64"; 3/32"; 1/8"; 5/32";
3/16"; 1/4"; 5/16"; 3/8"



Набор 6-гр. ключей с шаром длинных ММ (9пр)

5093XLB				
Артикул	профиль	40/17.5/18.5/2.1'	465г	

765 015XL... 10XL Ключ 6-гр. с шаром длинный (9шт)
1.5; 2; 2.5; 3; 4; 5; 6; 8; 10 мм.

Набор 6-гр. ключей с шаром длинных SAE(9пр)

5093XLBS				
Артикул	профиль	40/17.5/18.5/2.1'	465г	

765 1.16XL... 3.8XL Ключ 6-гр. с шаром длинный (9шт)
1/16"; 5/64"; 3/32"; 1/8"; 5/32";
3/16"; 1/4"; 5/16"; 3/8"



Набор комбинированных ключей (9пр)

5094		
Артикул	10/11.1/12.2/1'	1250г

755 08...19 Ключ комбинированный (9шт)
8; 10; 11; 12; 13; 14; 15; 17; 19 мм.



Набор ключей Torx (9пр)

5098			
Артикул	профиль	80/20.0/21.0/1.7'	250г

766 10...50
Ключ Torx (9шт)
T10; T15; T20; T25; T27; T30;
T40; T45; T50

Набор ключей Torx с отв. (9пр)

5098T			
Артикул	профиль	80/20.0/21.0/1.7'	250г

767 10...50
Ключ Torx с отв. (9шт)
T-10H; T-15H; T-20H; T-25H;
T-27H; T-30H; T-40H; T-45H;
T-50H



Набор ключей Torx длинных (9пр)

5098L			
Артикул	профиль	50/16.5/17.5/1.8'	870г

766 10L...50L
Ключ Torx длинный(9шт)
T10; T15; T20; T25; T27; T30;
T40; T45; T50

Набор ключей Torx с отв. длинных (9пр)

5098LT			
Артикул	профиль	50/16.5/17.5/1.8'	870г

767 10L...50L
Ключ Torx с отв. длинный (9шт)
T-10H; T-15H; T-20H; T-25H;
T-27H; T-30H; T-40H; T-45H;
T-50H



Набор ключей Torx длинных (9пр)

5099L			
Артикул	профиль	30/22.0/23.0/0.6'	733г

766 20L...60L
Ключ Torx длинный (9шт)
T20; T25; T27; T30; T40; T45;
T50; T55; T60

Набор ключей Torx с отв. длинных (9пр)

5099LT			
Артикул	профиль	30/22.0/23.0/0.6'	733г

767 20L...60L
Ключ Torx с отв. длинный (9шт)
T-20H; T-25H; T-27H; T-30H;
T-40H; T-45H; T-50H; T-55H;
T-60H

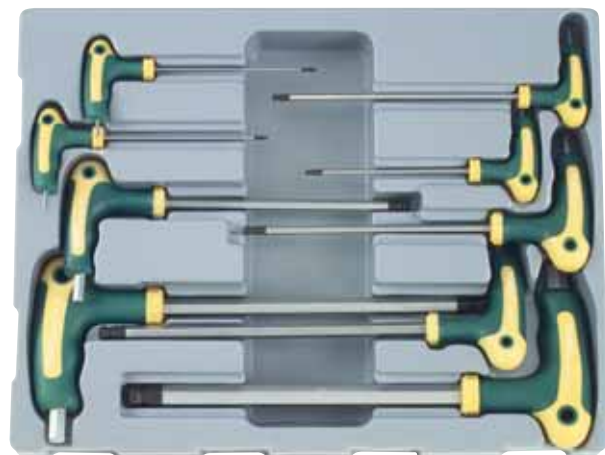

Набор 6-гр. ключей с шаром SAE (9пр)

50910BS			
Артикул	профиль	6/8.0/9.5/1.3'	1340г

765 5.64...1.2
6-гр. ключ с шаром (9шт)
5/64"; 3/32"; 1/8"; 5/32";
3/16"; 1/4"; 5/16"; 3/8"; 1/2"

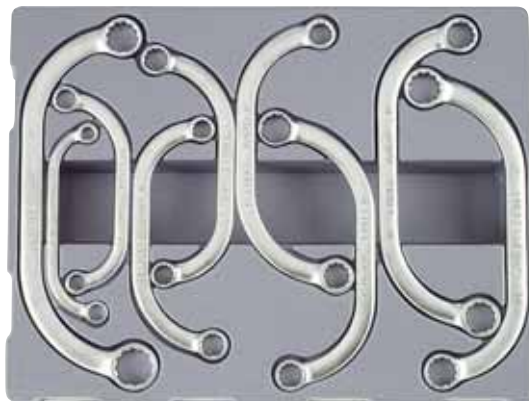

Набор ключей С-образных (9пр)

50911			
Артикул	профиль	6/8.3/9.8/1.3'	1390г

761 0810...1922 Ключ С-образный (9шт)
8x10; 10x12; 11x13; 12x14;
13x15; 14x17; 16x18; 17x19;
19x22 мм.



Набор 5-гр. ключей Torx с отв. Г-обр. (9пр)

50913			
Артикул	профиль	80/20.0/21.0/1.7'	250г

76F 10...50 Ключ Torx 5-гр. с отв. Г-образ. (9шт)
TS10; TS15; TS20; TS25; TS27;
TS30; TS40; TS45; TS50

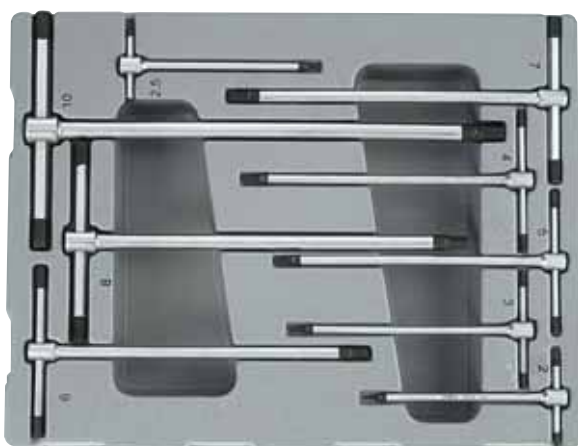

Набор 6-гранных ключей (10пр)

5102			
Артикул	профиль	50/13.0/14.0/1.2'	260г

764 0127...10 6-гранный ключ (10шт)
1.27; 1.5; 2; 2.5; 3; 4; 5; 6; 8;
10 мм.

Набор ключей Torx Т-образ. (9пр)

50912			
Артикул	профиль	6/7.9/9.4/1.3'	1310г

764 02Т...10Т 6-гр. ключ Т-образный (9шт)
2; 2.5; 3; 4; 5; 6; 7; 8; 10 мм.



Набор 6-гр. ключей длинных (10пр)

5102L			
Артикул	профиль	50/19.4/20.4/2.2'	386г

764 0127L...10L 6-гранный ключ длинный(10шт)
1.27; 1.5; 2; 2.5; 3; 4; 5; 6; 8
10 мм.





Набор 6-гр. ключей длинных (10пр)

5102XL			
Артикул	профиль	40/17.5/18.5/2.1'	438г

764 0127XL...
10XL
Ключ 6-гранный длинный (10шт)
1.27; 1.5; 2; 2.5; 3; 4; 5;
6; 8; 10 мм.



Набор ключей рожковых ММ (10пр)

5103		
Артикул	10/21.0/22.0/1.6'	2100г

754 0607...3032
Ключ рожковый (10шт)
6x7; 8x9; 10x11; 12x13;
14x15; 16x17; 18x19; 20x22;
24x27; 30x32 мм.

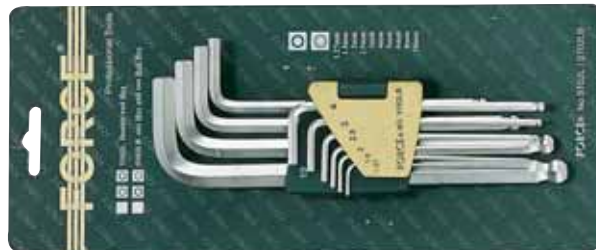

Набор 6-гр. ключей с шаром длинных (10пр)

5102LB				
Артикул	профиль	50/19.4/20.4/2'	386г	

765 0127L...
10L
Ключ 6-гр. с шаром длинный (10шт)
1.27; 1.5; 2; 2.5; 3; 4; 5; 6;
8; 10 мм.

Набор ключей рожковых SAE(10пр)

5103S		
Артикул	10/21.0/22.0/1.6'	2100г

754 0608S...
2932S
Ключ рожковый (10шт)
1/4"x5/16"; 5/16"x3/8";
3/8"x7/16"; 1/2"x9/16";
9/16"x5/8"; 11/16"x3/4";
13/16"x7/8"; 15/16"x1";
15/16"x1-1/16";
1-1/8"x1-1/4"



Набор 6-гр. ключей с шаром длинных (10пр)

5102XLB				
Артикул	профиль	40/17.5/18.5/2.1'	438г	

765 0127XL...
10XL
Ключ 6-гр. с шаром длинный (10шт)
1.27; 1.5; 2; 2.5; 3; 4; 5; 6;
8; 10 мм.

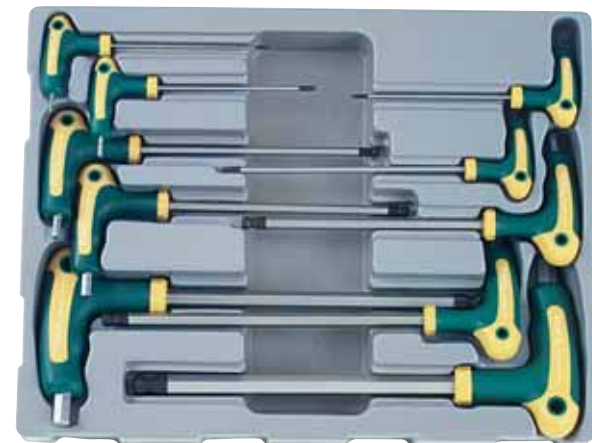

Набор 6-гранных ключей с шаром (10пр)

5106B				
Артикул	профиль	6/17.8/18.8/1.3'	2967г	

765 02G...12G
Ключ 6-гранный (10шт)
2; 2.5; 3; 4; 5; 6; 7; 8;
10; 12 мм.



Набор 6-гранных ключей SAE (10пр)

5109S			
Артикул	профиль	60/27.0/28.0/2.2	450г

764 1.16...1.2
 Ключ 6-гранный (10шт)
 1/16"; 5/64"; 3/32"; 1/8"; 5/32";
 3/16"; 1/4"; 5/16"; 3/8"; 1/2"



Набор ключей рожковых ММ (11пр)

5111		
Артикул	6/12.6/13.6/0.8'	2666г

754 0607...3032
 Ключ рожковый (11шт)
 6x7; 8x9; 10x11; 12x13; 14x15;
 16x17; 18x19; 20x22; 21x23;
 24x27; 30x32 мм.

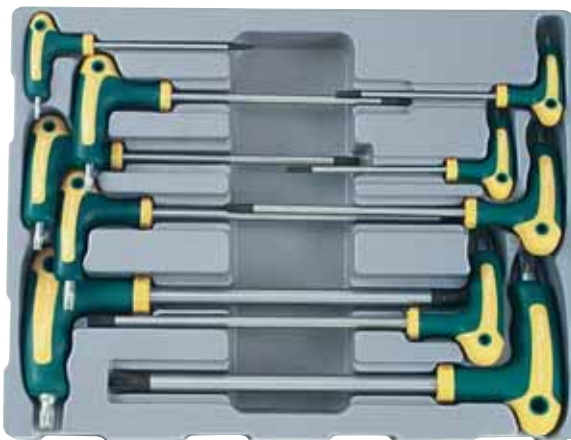

Набор ключей рожковых SAE(11пр)

5111S		
Артикул	6/12.6/13.6/0.8'	2666г

754 0608S...
 2932S
 Ключ рожковый (11шт)
 1/4"x5/16"; 5/16"x3/8";
 3/8"x7/16"; 1/2"x9/16";
 9/16"x5/8"; 5/8"x11/16";
 11/16"x3/4"; 13/16"x7/8";
 15/16"x1"; 15/16"x1-1/16";
 1-1/8"x1-1/4"

Набор ключей Torx с отв. (10шт)

51010T			
Артикул	профиль	6/7.8/8.8/1.3'	1500г

767 10G...55G
 Ключ Torx с отверстием (10шт)
 T-10H; T-15H; T-20H; T-25H;
 T-27H; T-30H; T-40H; T-45H;
 T-50H; T-55H





Набор ключей рожковых ММ (11пр)



5112		
Артикул	10/20.0/21.0/1.3'	2000г

754 0607...2427
 Ключ рожковый (11шт)
 6x7; 8x9; 10x11; 12x13;
 14x15; 16x17; 18x19; 20x22;
 21x23; 23x26; 24x27 мм.



Набор рожковых ключей SAE(11пр)

5112S		
Артикул	10/20.0/21.0/1.3'	2000г
754 0608S... 2932S	Ключ рожковый (11шт) 1/4"x5/16"; 5/16"x3/8"; 3/8"x7/16"; 1/2"x9/16"; 9/16"x5/8"; 5/8"x11/16"; 11/16"x3/4"; 13/16"x7/8"; 15/16"x1-1/16"; 1"x1-1/8"; 1-1/8"x1-1/4"	



Набор 6-гранных ключей (11пр)

5116			
Артикул	профиль	40/18.0/19.0/1.6'	490г
764 015...12	Ключ 6-гранный (11шт) 1.5; 2; 2.5; 3; 4; 5; 6; 7; 8; 10; 12 мм.		





Набор комбинированных ключей ММ (11пр)

5115		
Артикул	12/15.3/16.3/1'	1270г
755 08...22	Ключ комбинированный (11шт) 8; 10; 11; 12; 13; 14; 15; 17; 19; 21; 22 мм.	

Набор комбинированных ключей SAE(11пр)

5115S		
Артикул	12/15.3/16.3/1'	1270г
755 1.4...7.8	Ключ комбинированный (11шт) 1/4"; 5/16"; 3/8"; 7/16"; 1/2"; 9/16"; 5/8"; 11/16"; 3/4"; 13/16"; 7/8"	

Набор 6-гр. ключей длинных(11пр)

5116L			
Артикул	профиль	30/12.0/13.0/1.58'	400г
764 015L...12L	Ключ 6-гранный длинный(11шт) 1.5; 2; 2.5; 3; 4; 5; 6; 7; 8; 10; 12 мм.		

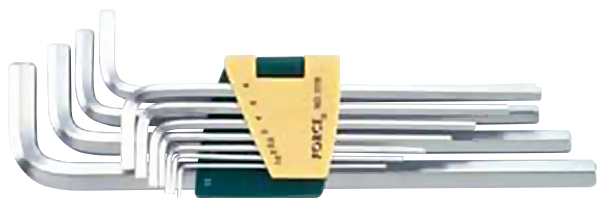

Набор 6-гр. ключей длинных(11пр)

5116XL			
Артикул	профиль	40/18.5/19.5/2.2'	463г

764 015XL...12XL Ключ 6-гранный длинный (11шт)
1.5; 2; 2.5; 3; 4; 5; 6; 7; 8; 10;
12 мм.



Набор 6-гр. ключей длинных с шаром(11пр)

5116LB				
Артикул	профиль	30/12.0/13.0/1.58'	400г	

765 015L...12L Ключ 6-гр. с шаром длинный (11шт)
1.5; 2; 2.5; 3; 4; 5; 6; 7; 8; 10;
12 мм.



Набор комбинированных ключей ММ(12пр)

5121		
Артикул	10/14.0/15.0/1.3'	1400г

755 08...23 Ключ комбинированный (12шт)
8; 10; 11; 12; 13; 14; 15; 16; 17; 19;
22; 23 мм.

Набор комбинированных ключей SAE(12пр)

5121S		
Артикул	10/14.0/15.0/1.3'	1400г

755 1.4...15.16 Ключ комбинированный (12шт)
1/4"; 5/16"; 3/8"; 7/16"; 1/2"; 9/16";
5/8"; 11/16"; 3/4"; 13/16"; 7/8";
15/16"



Набор комбинированных ключей ММ(12пр)

5123		
Артикул	10/16.5/17.5/1.1'	1550г

755 08...22 Ключ комбинированный (12шт)
8; 10; 11; 12; 13; 14; 15; 16; 17; 18;
19; 22 мм.



Набор рожковых ключей (12пр)

5128P



Артикул

10/19.8/20.8/1.3'

1980г

754 0607...3032

Ключ рожковый (12шт)
6x7; 8x9; 10x11; 12x13; 14x15;
16x17; 18x19; 20x22; 21x23;
24x27; 25x28; 30x32 мм.



Набор трещоточных шарнирных ключей ММ (12пр)

K51210F



Артикул

6/14.4/15.4/1.5'

2376г

757 08F...19F

Ключ трещоточный шарнирный (12шт)
8; 9; 10; 11; 12; 13; 14; 15; 16; 17; 18;
19 мм.



Набор ключей трещоточных ММ(12пр)

51210



Артикул

6/13.0/14.0/0.9'

2270г

757 08...19

Ключ трещоточный (12шт)
8; 9; 10; 11; 12; 13; 14; 15; 16; 17;
18; 19 мм.



Набор ключей трещоточных реверсивных ММ(12пр)

51211



Артикул

6/13.6/14.6/0.9'

2270г

757 08R...19R

Ключ трещоточный реверсивный (12шт)
8; 9; 10; 11; 12; 13; 14; 15; 16; 17;
18; 19 мм.



Набор накладных ключей 75° (12пр)

51213P			
Артикул	гнездо	6/20.4/21.4/1.9'	3400г
759 0607...3032	Ключ накладной 75° (12шт) 6x7; 8x9; 10x11; 12x13; 14x15; 16x17; 18x19; 20x22; 21x23; 24x27; 25x28; 30x32 мм.		



Набор комбинированных мини-ключей (12пр)

51214P		
Артикул	20/17.7/18.7/1.3'	885г
755S 08...19	Мини-ключ комбинированный (12шт) 8; 9; 10; 11; 12; 13; 14; 15; 16; 17; 18; 19 мм.	



Набор трещоточных мини-ключей (12пр)

51214		
Артикул	6/6.5/7.5/0.9'	1090г
755S 08...19	Мини-ключ комбинированный (12шт) 8; 9; 10; 11; 12; 13; 14; 15; 16; 17; 18; 19 мм.	



Набор трещоточных ключей SAE (12пр)

51215		
Артикул	6/8.0/9.0/0.9'	1320г
757 5.16...3.4	Ключ трещоточный (8шт) 5/16"; 3/8"; 7/16"; 1/2"; 9/16"; 5/8"; 11/16"; 3/4"	
831 210...419	Держатель головок (3шт) 1/4" (10мм.); 3/8" (13мм.); 1/2" (19мм.)	
831H210	Держатель бит 1/4"6-гр.(10мм.)	

Набор трещоточных реверсивных ключей SAE (12пр)

51215R		
Артикул	6/8.0/9.0/0.9'	1320г

757 5.16R...3.4R	Ключ трещоточный реверсивный (8шт) 5/16"; 3/8"; 7/16"; 1/2"; 9/16"; 5/8"; 11/16"; 3/4"
831 210...419	Держатель головок (3шт) 1/4" (10мм.); 3/8" (13мм.); 1/2" (19мм.)
831H210	Держатель бит 1/4" 6-гр.(10мм.)

Набор комбинированных ключей SAE (13пр)

5134		
Артикул	6/15.0/16.0/0.9'	2500г

755 1.4...1	Ключ комбинированный (13шт) 1/4"; 5/16"; 3/8"; 7/16"; 1/2"; 9/16"; 5/8"; 11/16"; 3/4"; 13/16"; 7/8"; 15/16"; 1"
-------------	--------------------------------------------------------------------------------------------------------------------------

Набор укороченных трещоточных ключей (12пр)

K51216		
Артикул	6/8.0/9.0/0.8'	1320г

757S 08...19	Ключ трещоточный укороченный (12шт) 8; 9; 10; 11; 12; 13; 14; 15; 16; 17; 18; 19 мм.
--------------	--------------------------------------------------------------------------------------------

Набор разрезных ключей "Воронья лапа" SAE (13пр)

5135S		
Артикул	6/12.0/13.0/0.9'	2000г

7513 3.8...7.8	3/8" Ключ "Воронья лапа" (9шт) 3/8"; 7/16"; 1/2"; 9/16"; 5/8"; 11/16"; 3/4"; 13/16"; 7/8"
7514 15.16...1.0	1/2" Ключ "Воронья лапа" (2шт) 15/16"; 1"
808306	Удлинитель с фиксатором (2шт) 3/8" (150мм.)
808405	1/2" (125мм.)



Набор 6-гранных ключей ММ(13пр)

5137			
Артикул	профиль	12/22.5/23.5/1.3'	1880г
764 02...19	Ключ 6-гранный (13шт) 2; 2.5; 3; 4; 5; 6; 7; 8; 10; 12; 14; 17; 19 мм.		

Набор 6-гранных ключей SAE(13пр)

5137S			
Артикул	профиль	12/22.5/23.5/1.3'	1880г
764 1.16...3.4	Ключ 6-гранный (13шт) 1/16"; 5/64"; 3/32"; 1/8"; 5/32"; 3/16"; 1/4"; 5/16"; 3/8"; 1/2"; 9/16"; 5/8"; 3/4"		



Набор 6-гр. ключей длинных ММ(13пр)

5137XL			
Артикул	профиль	6/18.2/19.2/0.68'	3030г
764 02XL...19XL	Ключ 6-гранный длинный(13шт) 2; 2.5; 3; 4; 5; 6; 7; 8; 10; 12; 14; 17; 19 мм.		



Набор комбинированных ключей ММ (14пр)

5141		
Артикул	6/19.7/20.7/1.2'	3283г
755 10...32	Ключ комбинированный (14пр) 10; 11; 12; 13; 14; 17; 19; 21; 22; 23; 24; 27; 30; 32 мм.	

Набор комбинированных ключей SAE(14пр)

5141S		
Артикул	6/19.7/20.7/1.2'	3283г
755 5.16...1.1.4	Ключ комбинированный (14пр) 5/16"; 3/8"; 7/16"; 1/2"; 9/16"; 5/8"; 11/16"; 3/4"; 13/16"; 7/8"; 15/16"; 1"; 1-1/8"; 1-1/4"	



Набор ключей Torx (15пр)

5151			
Артикул	профиль	20/13.4/14.4/0.76'	670г
766 06...60	Ключ Torx (15шт) T6; T7; T8; T9; T10; T15; T20; T25; T27; T30; T40; T45; T50; T55; T60		

Набор ключей Torx с отверстием (15пр)

5151T			
Артикул	профиль	20/13.4/14.4/0.76'	670г

767 06...60

Ключ Torx с отверстием (15шт)
 T-6H; T-7H; T-8H; T-9H; T-10H;
 T-15H; T-20H; T-25H; T-27H; T-30H;
 T-40H; T-45H; T-50H; T-55H; T-60H

Набор ключей Torx длинных (15пр)

5151L			
Артикул	профиль	20/17.5/18.5/1.3'	870г

766 06L...60L

Ключ Torx длинный (15шт)
 T6; T7; T8; T9; T10; T15; T20; T25;
 T27; T30; T40; T45; T50; T55; T60

Набор ключей Torx с отв. длинных (15пр)

5151LT			
Артикул	профиль	20/13.4/14.4/1.3'	670г

767 06L...60L

Ключ Torx с отв. длинный (15шт)
 T-6H; T-7H; T-8H; T-9H; T-10H;
 T-15H; T-20H; T-25H; T-27H; T-30H;
 T-40H; T-45H; T-50H; T-55H; T-60H

Набор ключей комбинированных (16пр)

5161		
Артикул	6/14.0/15.0/0.9'	2333г

755 06...24

Ключ комбинированный (16шт)
 6; 7; 8; 9; 10; 11; 12; 13; 14; 15; 16;
 17; 18; 19; 22; 24 мм.

Набор ключей трещоточных (16пр)

5164		
Артикул	6/10.7/11.7/0.9'	1790г

757 08...19

Ключ трещоточный (12шт)
 8; 9; 10; 11; 12; 13; 14; 15; 16; 17;
 18; 19 мм.

831 210...419

Держатель головок (3шт)
 1/4" (10мм.); 3/8" (13мм.);
 1/2" (19мм.)

831H210

Держатель бит
 1/4"Hex (10мм.)



Набор ключей трещоточных реверсивных (16пр)

5164R		
Артикул	6/10.7/11.7/0.9'	1790г
757 08R...19R	Ключ трещоточный реверсивный (12шт) 8; 9; 10; 11; 12; 13; 14; 15; 16; 17; 18; 19 мм.	
831 210...419	Держатель головок (3шт) 1/4" (10мм.); 3/8" (13мм.); 1/2" (19мм.)	
831H210	Держатель бит 1/4" 6-гр. (10мм.)	



Набор ключей комбинированных (19пр)

5191		
Артикул	10/24.5/25.5/1.3'	2300г
755 06...24	Ключ комбинированный (19шт) 6; 7; 8; 9; 10; 11; 12; 13; 14; 15; 16; 17; 18; 19; 20; 21; 22; 23; 24 мм.	



Набор разрезных ключей "Воронья лапа" ММ (17пр)

5172		
Артикул	6/13.8/14.8/0.9'	2300г
7513 10...22	3/8" Ключ "Воронья лапа" (12шт) 10; 11; 12; 13; 14; 15; 16; 17; 18; 19; 21; 22 мм.	
7514 23...26	1/2" Ключ "Воронья лапа" (3шт) 23; 24; 26 мм.	
808306	Удлинитель с фиксатором (2шт)	
808405	3/8" (150мм.)	



Набор ключей Spline комбинированных (19пр)

5191Q		
Артикул	10/24.5/25.5/1.3'	2300г
755 06Q...24Q	Ключ Spline комбинированный (19шт) M6; M7; M8; M9; M10; M11; M12; M13; M14; M15; M16; M17; M18; M19; M20; M21; M22; M23; M24	



Набор ключей комбинированных 75° (19пр)

5192



Артикул

8/18.4/19.4/3.4'

2300г

755 06A...24A

Ключ комбинированный 75° (19шт)
6; 7; 8; 9; 10; 11; 12; 13; 14; 15; 16;
17; 18; 19; 20; 21; 22; 23; 24 мм.



Набор ключей комбинированных (26пр)

5261P



Артикул

3/15.6/16.6/1'

8200г

755 06...32

Ключ комбинированный (26шт)
6; 7; 8; 9; 10; 11; 12; 13; 14; 15; 16;
17; 18; 19; 20; 21; 22; 23; 24; 25;
26; 27; 28; 29; 30; 32 мм.

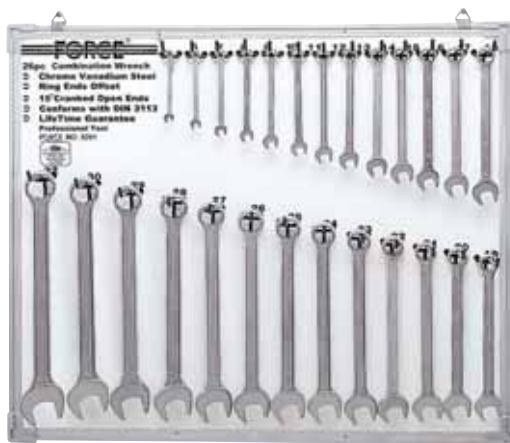

Набор ключей комбинированных (26пр)

5261



Артикул

3/24.6/25.6/3.6'

8200г

755 06...32

Ключ комбинированный (26шт)
6; 7; 8; 9; 10; 11; 12; 13; 14; 15; 16;
17; 18; 19; 20; 21; 22; 23; 24; 25;
26; 27; 28; 29; 30; 32 мм.

Набор ключей Spline (5пр)
5501

Артикул

профиль

30/16.0/17.0/0.9'

533г

768 05К...12К

Ключ Spline (5шт)

M5; M6; M8; M10; M12

Набор инструмента (34пр)
5341

Артикул

3/15.6/16.6/1.7'

5200г

754 0607...1617	Ключ рожковый (6шт) 6x7; 8x9; 10x11; 12x13; 14x15; 16x17 мм.
5102	Набор Г-образ. ключей (10шт)
764 0127...10	1.27; 1.5; 2; 2.5; 3; 4; 5; 6; 8; 10 мм.
711 0В...2В	Отвертки Phillips (PH) (3шт) PH.0 (60мм.); PH.1 (80мм.); PH. 2(100мм.)
713 03В...065В	Отвертка шлицевая (5шт) 3(75мм.); 3.5(100мм.); 4(100мм.); 5.5(125мм.); 6.5(150мм.)
613В250	Пассатижи переставные 10"
610В160	Утконосы 6"
611В175	Пассатижи 7"
616300	Молоток 300г
5096Р803	Рулетка 3м
649200А	Ключ разводной 8"
5055Р4	Нож (2 запасных стержня)
6982	Ножницы технические
66303	Ножовка
68601	Фонарь поворотный (360°)



Отвертки Philips (PH)

711..		<i>l</i>	L		
Артикул	профиль	стержня	общая	Г	шт.
7111S	PH.1	38	103	43	10
7112S	PH.2	38	103	48	10
7110	PH.0	60	135	21	10
7111	PH.1	80	180	62	10
7112	PH.2	100	215	89	10
7113	PH.3	150	275	153	10

Отвертки Philips (PH) усиленные

711..M		<i>l</i>	L		
Артикул	профиль	стержня	общая	Г	шт.
7111M	PH.1	80	185	96	10
7112M	PH.2	100	215	138	10
7113M	PH.3	150	275	231	10
7114M	PH.4	200	325	329	10
7113004M	PH.4	300	425	205	10



Отвертки Phillips(PH) антискользящие (круглый стержень)

711..B		<i>l</i>	L		
Артикул	профиль	стержня	общая	Г	шт.
7111BS	PH.1	25	75	39	10
7112BS	PH.2	25	75	42	10
7110B	PH.0	60	145	33	10

Отвертки Philips(PH) диэлектрические

711..N		<i>l</i>	L		
Артикул	профиль	стержня	общая	Г	шт.
7110N	PH.0	60	145	34	10
7111N	PH.1	80	185	71	10
7112N	PH.2	100	215	102	10
7113N	PH.3	150	275	183	10



Отвертки Phillips(PH) антискользящие (6-гранное стержень)

711..B		<i>l</i>	L		
Артикул	профиль	стержня	общая	Г	шт.
7111B	PH.1	80	185	79	10
7112B	PH.2	100	215	114	10
7113B	PH.3	150	275	226	10

Отвертки Pozidriv (PZ)

712..		<i>l</i>	L		
Артикул	профиль	стержня	общая	Г	шт.
7121S	PZ.1	38	103	43	10
7122S	PZ.2	38	103	48	10
7120	PZ.0	60	135	21	10
7121	PZ.1	80	180	62	10
7122	PZ.2	100	215	86	10
7123	PZ.3	150	275	153	10



Отвертки Pozidriv(PZ) антискользящие (круглый стержень)

712..B					
Артикул	профиль	стержня	общая	Г	ШТ.
7121BS	PZ.1	25	75	38	10
7122BS	PZ.2	25	75	42	10
7120B	PZ.0	60	145	32	10



Отвертки Pozidriv(PZ) антискользящие (6-гранный стержень)

712..B					
Артикул	профиль	стержня	общая	Г	ШТ.
7121B	PZ.1	80	185	79	10
7122B	PZ.2	100	215	114	10
7123B	PZ.3	150	275	197	10



Отвертки Pozidriv(PZ) усиленные

712..M					
Артикул	профиль	стержня	общая	Г	ШТ.
7121M	PZ.1	80	185	88	10
7122M	PZ.2	100	215	138	10
7123M	PZ.3	150	275	231	10
7124M	PZ.4	200	325	316	10
7123004M	PZ.5	300	425	380	5

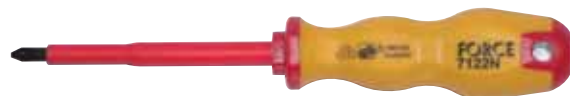

Отвертки Pozidriv(PZ) диэлектрические

712..N					
Артикул	профиль	стержня	общая	Г	ШТ.
7120N	PZ.0	60	145	30	10
7121N	PZ.1	80	185	66	10
7122N	PZ.2	100	215	96	10
7123N	PZ.3	150	275	185	10



Отвертки шлицевые

713..					
Артикул	профиль	стержня	общая	Г	ШТ.
713055S	1.0 x 5.5	38	103	43	10
713065S	1.2 x 6.5	38	103	48	10
71303	0.5 x 3	75	145	21	10
713035	0.5 x 3.5	100	175	24	10
71304	0.8 x 4	100	175	28	10
713055	1.0 x 5.5	125	225	69	10
713065	1.2 x 6.5	150	265	100	10
71308	1.2 x 8	175	300	162	10



Отвертки шлицевые антискользящие (круглый стержень)

713..B					
Артикул	профиль	стержня	общая	Г	ШТ.
713055BS	1.0 x 5.5	25	75	36	10
713065BS	1.2 x 6.5	25	75	40	10
71303B	0.5 x 3	75	160	31	10
713035B	0.5 x 3.5	100	185	35	10
71304B	0.8 x 4	100	205	58	10
713055B	1.0 x 5.5	125	230	65	10

Отвертки шлицевые антискользящие (6-гранный стержень)

713..B		<i>l</i>	<i>ℓ</i>		
Артикул	профиль	стержня	общая	Г	шт.
713065B	1.2 x 6.5	150	265	132	10
71308B	1.2 x 8	175	300	206	10

Отвертки 6-гранные антискользящие

714..B		<i>l</i>	<i>ℓ</i>		
Артикул	профиль	стержня	общая	Г	шт.
71402B	2	100	160	31	10
714025B	2.5	100	160	33	10
71403B	3	100	160	36	10
71404B	4	100	180	66	10
71405B	5	100	180	76	10
71406B	6	125	215	109	10
71408B	8	150	225	174	10
71410B	10	150	225	222	10

Отвертки шлицевые усиленные

713..M		<i>l</i>	<i>ℓ</i>		
Артикул	профиль	стержня	общая	Г	шт.
713055M	5.5	125	230	103	10
713065M	6.5	150	265	154	10
71308M	8	150	275	232	10
71310M	10	200	325	327	10
71312M	12	200	325	329	10
71314M	14	250	375	364	10

Отвертки 6-гр. с шаром антискользящие

715..B		<i>l</i>	<i>ℓ</i>		
Артикул	профиль	стержня	общая	Г	шт.
71502B	2	100	185	27	10
715025B	2.5	100	185	29	10
71503B	3	100	185	32	10
71504B	4	100	205	66	10
71505B	5	100	205	76	10
71506B	6	125	240	109	10
71508B	8	150	275	187	10
71510B	10	150	275	221	10

Отвертки шлицевые диэлектрические

713..N		<i>l</i>	<i>ℓ</i>		
Артикул	профиль	стержня	общая	Г	шт.
713024N	2.4	75	160	32	10
71303N	3	100	185	38	10
713035N	3.5	100	185	38	10
71304N	4	100	205	66	10
713055N	5.5	125	240	87	10
713065N	6.5	150	265	122	10
71308N	8	175	300	194	10

Отвертки Torx

716		<i>l</i>	<i>ℓ</i>		
Артикул	профиль	стержня	общая	Г	шт.
71605	T5	75	150	25	10
71606	T6	75	150	25	10
71607	T7	75	150	25	10
71608	T8	75	150	25	10
71609	T9	75	150	25	10
71610	T10	100	205	65	10
71615	T15	100	205	65	10
71620	T20	100	205	65	10
71625	T25	100	215	90	10
71627	T27	100	215	90	10
71630	T30	100	215	90	10
71640	T40	100	215	102	10
71645	T45	100	225	133	10

Отвертки Torx с отверстием

717		<i>l</i>	<i>ℓ</i>		
Артикул	профиль	стержня	общая	Г	шт.
71706	T-6H	75	150	25	10
71707	T-7H	75	150	25	10
71708	T-8H	75	150	25	10
71709	T-9H	75	150	25	10
71710	T-10H	100	205	65	10
71715	T-15H	100	205	65	10
71720	T-20H	100	205	65	10
71725	T-25H	100	215	90	10
71727	T-27H	100	215	90	10
71730	T-30H	100	215	90	10
71740	T-40H	100	215	102	10
71745	T-45H	100	215	133	10

Отвертки Torx антискользящие

716..B		<i>l</i>	<i>ℓ</i>		
Артикул	профиль	стержня	общая	Г	шт.
71605B	T5	60	145	32	10
71606B	T6	60	145	32	10
71607B	T7	60	145	32	10
71608B	T8	60	145	32	10
71609B	T9	60	145	32	10
71610B	T10	80	185	34	10
71615B	T15	80	185	35	10
71620B	T20	100	205	65	10
71625B	T25	100	205	73	10
71627B	T27	115	230	106	10
71630B	T30	115	230	107	10
71640B	T40	130	245	153	10
71645B	T45	130	255	166	10
71618506B	T6	100	185	38	10
71618507B	T7	100	185	38	10
71618508B	T8	100	185	38	10
71618509B	T9	100	185	38	10

Отвертки Torx с отв. антискользящие

717..B		<i>l</i>	<i>ℓ</i>		
Артикул	профиль	стержня	общая	Г	шт.
71705B	T-5H	60	145	31	10
71706B	T-6H	60	145	31	10
71707B	T-7H	60	145	33	10
71708B	T-8H	60	145	33	10
71709B	T-9H	60	145	32	10
71710B	T-10H	80	185	62	10
71715B	T-15H	80	185	62	10
71720B	T-20H	100	205	64	10
71725B	T-25H	100	205	73	10
71727B	T-27H	115	230	106	10
71730B	T-30H	115	230	107	10
71740B	T-40H	130	245	151	10
71745B	T-45H	130	255	168	10

Отвертки 6-гр. Т-образные

724		<i>l</i>			
Артикул	профиль	стержня	общая	Г	ШТ.
72402	2	100	130	30	10
724025	2.5	100	130	30	10
72403	3	100	130	34	10
72404	4	150	185	54	10
72405	5	150	185	66	10
72406	6	200	240	113	5
72407	7	200	240	136	5
72408	8	200	240	138	5
72410	10	200	240	240	5
7243.32	3/32"	100	130	30	10
7247.64	7/64"	100	130	30	10
7241.8	1/8"	100	130	34	10
7245.32	5/32"	150	185	54	10
7243.16	3/16"	150	185	66	10
7247.32	7/32"	200	240	113	10
7241.4	1/4"	200	240	136	5
7245.16	5/16"	200	240	138	5
7243.8	3/8"	200	240	240	5

Отвертки Torx Т-образные

726		<i>l</i>			
Артикул	профиль	стержня	общая	Г	ШТ.
72606	T6	100	130	32	10
72607	T7	100	130	33	10
72608	T8	100	130	33	10
72609	T9	100	130	33	10
72610	T10	100	130	33	10
72615	T15	100	130	39	10
72620	T20	100	135	52	10
72625	T25	100	135	58	10
72627	T27	200	240	58	10
72630	T30	200	240	58	10
72640	T40	200	240	68	10
72645	T45	200	240	79	10
72650	T50	200	240	93	10
72655	T55	200	240	130	10
72623520	T20	200	235	56	10
72623525	T25	200	235	68	10

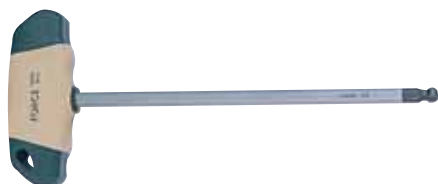
Отвертки 6-гр. с шаром Т-образные

725		<i>l</i>			
Артикул	профиль	стержня	общая	Г	ШТ.
72502	2	100	130	32	10
725025	2.5	100	130	32	10
72503	3	100	130	38	10
72504	4	150	185	66	10
72505	5	150	185	77	10
72506	6	200	240	137	5
72507	7	200	240	158	5
72508	8	200	240	182	5
72510	10	200	240	270	5
7253.32	3/32"	100	130	32	10
7257.64	7/64"	100	130	32	10
7251.8	1/8"	100	130	38	10
7255.32	5/32"	150	185	66	10
7253.16	3/16"	150	185	77	10
7257.32	7/32"	200	240	137	5
7251.4	1/4"	200	240	158	5
7255.16	5/16"	200	240	182	5
7253.8	3/8"	200	240	270	5

Отвертки Torx с отв. Т-образные

727		<i>l</i>			
Артикул	профиль	стержня	общая	Г	ШТ.
72706	T-6H	100	130	30	10
72707	T-7H	100	130	30	10
72708	T-8H	100	130	30	10
72709	T-9H	100	130	30	10
72710	T-10H	100	130	30	10
72715	T-15H	100	130	34	10
72720	T-20H	100	135	34	10
72725	T-25H	100	135	54	10
72727	T-27H	200	240	51	5
72730	T-30H	200	240	102	5
72740	T-40H	200	240	122	5
72745	T-45H	200	240	144	5
72750	T-50H	200	240	170	5
72755	T-55H	200	240	258	5
72723520	T-20H	200	235	56	5
72723525	T-25H	200	235	68	5

Отвертки Phillips(PH) ювелирные

731					
Артикул	профиль	стержня	общая	Г	ШТ.
731040000	PH.000	40	120	14	10
73104000	PH.00	40	120	14	10
7310400	PH.0	40	120	14	10
731075000	PH.000	75	155	15	10
73107500	PH.00	75	155	16	10
7310750	PH.0	75	155	18	10
7310751	PH.1	75	155	23	10
7311500	PH.0	150	230	24	10
7311501	PH.1	150	230	24	10

Отвертки Pozidriv(PZ) ювелирные

732					
Артикул	профиль	стержня	общая	Г	ШТ.
73204000	PZ.00	40	120	14	10
7320750	PZ.0	75	155	18	10
7320751	PZ.1	75	155	18	10

Отвертки шлицевые ювелирные

733					
Артикул	профиль	стержня	общая	Г	ШТ.
733040008	0.8	40	120	14	10
73304001	1.0	40	120	14	10
733040012	1.2	40	120	14	10
733040015	1.5	40	120	14	10
733040018	1.8	40	120	14	10
73304002	2.0	40	120	14	10
733040024	2.4	40	120	14	10
73307502	2.0	75	155	18	10
733075024	2.4	75	155	18	10
73307503	3.0	75	155	18	10
733075035	3.5	75	155	18	10
73307504	4.0	75	155	18	10
73310002	2.0	100	180	20	10
733100024	2.4	100	180	20	10
73310003	3.0	100	180	20	10
73310004	4.0	100	180	20	10
73315003	3.0	150	230	24	10
733150035	3.5	150	230	24	10
73315004	4.0	150	230	24	10

Отвертки 6-гранные ювелирные

734					
Артикул	профиль	стержня	общая	Г	ШТ.
734040007	0.7	40	120	14	10
734040009	0.9	40	120	14	10
734040013	1.3	40	120	14	10
734040015	1.5	40	120	14	10
73407502	2.0	75	155	18	10
734075025	2.5	75	155	18	10
73407503	3.0	75	155	18	10
7340400.05	0.05"	40	120	14	10
7340401.16	1/16"	40	120	14	10
7340755.64	5/64"	75	155	18	10
7340753.32	3/32"	75	155	18	10
7340757.64	7/64"	75	155	18	10
7340751.8	1/8"	75	155	18	10

Отвертки 6-гр. с шаром ювелирные

735		<i>l</i>	<i>ℓ</i>		
Артикул	профиль	стержня	общая	Г	ШТ.
735040013	1.3	40	120	14	10
735040015	1.5	40	120	14	10
73507502	2.0	75	155	18	10
735075025	2.5	75	155	18	10
73507503	3.0	75	155	18	10

Ключи торцевые 6-гранные ювелирные

739		<i>l</i>	<i>ℓ</i>		
Артикул	профиль	стержня	общая	Г	ШТ.
739015	1.5	75	155	24	10
739018	1.8	75	155	24	10
73902	2.0	75	155	24	10
739025	2.5	75	155	28	10
73903	3.0	75	155	28	10
739032	3.2	75	155	28	10
739035	3.5	75	155	28	10
73904	4.0	75	155	32	10
739045	4.5	75	155	32	10
73905	5.0	75	155	32	10
739055	5.5	75	155	32	10
73906	6.0	75	155	34	10
7391.8	1/8"	75	155	28	10
7393.16	3/16"	75	155	34	10

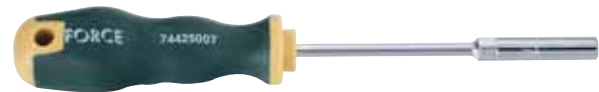
Отвертки Torx ювелирные

736		<i>l</i>	<i>ℓ</i>		
Артикул	профиль	стержня	общая	Г	ШТ.
73604005	T5	40	120	14	10
73604006	T6	40	120	14	10
73604007	T7	40	120	14	10
73604008	T8	40	120	14	10
73607509	T9	75	155	18	10
73607510	T10	75	155	18	10
73607515	T15	75	155	18	10
73607520	T20	75	155	18	10

Ключи торцевые 6-гранные

744		<i>l</i>	<i>ℓ</i>		
Артикул	профиль	стержня	общая	Г	ШТ.
74425004	4	135	250	126	10
744250045	4.5	135	250	126	10
74425005	5	135	250	131	10
744250055	5.5	135	250	136	10
74425006	6	135	250	141	10
74425007	7	135	250	144	10
74425008	8	135	250	147	10
74425009	9	135	250	153	10
74425010	10	135	250	188	10
74425011	11	135	250	194	10
74425012	12	135	250	194	10
74425013	13	135	250	207	10
74425014	14	135	250	234	10
7442503.16	3/16"	135	250	126	10
7442501.4	1/4"	135	250	141	10
7442505.16	5/16"	135	250	147	10
7442503.8	3/8"	135	250	188	10
7442507.16	7/16"	135	250	194	10
7442501.2	1/2"	135	250	207	10
7442509.16	9/16"	135	250	234	10

Отвертки Torx с отв. ювелирные

737		<i>l</i>	<i>ℓ</i>		
Артикул	профиль	стержня	общая	Г	ШТ.
73704005	T-5H	40	120	14	10
73704006	T-6H	40	120	14	10
73704007	T-7H	40	120	15	10
73704008	T-8H	40	120	15	10
73707509	T-9H	75	155	18	10
73707510	T-10H	75	155	18	10
73707515	T-15H	75	155	21	10
73707520	T-20H	75	155	23	10



Ключи разрезные

751		<i>l</i>		
Артикул	размер	мм	г	шт.
7510810	8x10	145	50	10
7510911	9x11	152	55	10
7511011	10x11	152	64	10
7511012	10x12	152	62	10
7511113	11x13	165	86	10
7511214	12x14	178	116	10
7511314	13x14	178	95	10
7511417	14x17	210	150	10
7511618	16x18	210	198	10
7511719	17x19	210	193	10
7511722	17x22	230	244	10
7511819	18x19	210	183	10
7511922	19x22	233	259	5
7512427	24x27	265	378	5
7513032	30x32	285	457	5
7513641	36x41	350	884	5
7510810S	5/16"x3/8"	145	50	10
7511011S	3/8"x7/16"	152	64	10
7511112S	7/16"x1/2"	165	86	10
7511214S	1/2"x9/16"	178	116	10
7511619S	5/8"x3/4"	210	198	10
7511719S	11/16"x3/4"	210	193	10
7511922S	3/4"x7/8"	233	259	5

Ключи "Воронья лапа"

751		<i>l</i>		
Артикул	размер	мм	г	шт.
3/8"				
751310	10	36	35	10
751311	11	36	33	10
751312	12	36	32	10
751313	13	36	30	10
751314	14	42	48	10
751315	15	42	46	10
751316	16	42	44	10
751317	17	47	69	10
751318	18	47	68	10
751319	19	47	64	10
751321	21	50	97	10
751322	22	50	94	10
75133.8	3/8"	36	35	10
75137.16	7/16"	36	33	10
75131.2	1/2"	36	32	10
75139.16	9/16"	42	46	10
75135.8	5/8"	42	44	10
751311.16	11/16"	47	69	10
75133.4	3/4"	47	64	10
751313.16	13/16"	50	97	10
75137.8	7/8"	50	94	10
1/2"				
751423	23	60	146	10
751424	24	60	145	10
751426	26	60	136	10
751415.16	15/16"	60	144	10
75141.0	1"	60	136	10

Ключи торцевые шарнирные

752		<i>l</i>		
Артикул	профиль	мм	г	шт.
7520607	6x7	198	97	10
7520809	8x9	198	99	10
7520810	8x10	201	103	10
7521011	10x11	213	125	10
7521012	10x12	213	128	10
7521213	12x13	227	161	10
7521214	12x14	231	173	10
7521317	13x17	240	228	5
7521415	14x15	243	234	5
7521617	16x17	253	313	5
7521719	17x19	274	374	5
7521819	18x19	277	382	5
7521922	19x22	290	491	5
7522022	20x22	292	520	5
7522123	21x23	292	545	5
7522427	24x27	319	756	5
7523032	30x32	360	1083	5
7521011S	3/8"x7/16"	213	125	10
7521314S	1/2"x9/16"	230	173	10
7521617S	5/8"x11/16"	253	313	5
7521619S	5/8"x3/4"	274	322	5
7521719S	11/16"x3/4"	279	365	5
7521922S	3/4"x7/8"	290	491	5
7522122S	13/16"x7/8"	292	520	5
7522425S	15/16"x1"	319	756	5

Ключи 6-гранные изогнутые

753		<i>l</i>	<i>l</i>		
Артикул	профиль	короткая	длинная	г	шт.
75306	6	20	102	40	10
75307	7	21	106	52	10
75308	8	28	114	66	10
75309	9	29	122	77	10
75310	10	33	129	96	10
75311	11	36	136	127	10
75312	12	40	144	163	10
75313	13	42	152	200	10
75314	14	45	160	217	5
75315	15	47	169	246	5
75316	16	51	178	315	5
75317	17	53	187	343	5
75318	18	54	195	368	5
75319	19	55	204	466	5
75320	20	59	212	466	5
75321	21	62	221	518	5
75322	22	66	230	574	5
75323	23	69	240	758	5
75324	24	72	250	854	5
75325	25	75	260	915	5
75326	26	77	270	1049	5
75327	27	80	280	1170	5
75328	28	82	290	1314	5
75329	29	84	300	1300	5
75330	30	88	310	1552	5
75332	32	98	330	1718	5

Ключи изогнутые 12-гр - 6-гр.
753...A

Артикул	размер	<i>l</i>		г	шт.
		короткая	длинная		
75306A	6	20	102	40	10
75307A	7	21	106	52	10
75308A	8	28	114	66	10
75309A	9	29	122	77	10
75310A	10	33	129	96	10
75311A	11	36	136	127	10
75312A	12	40	144	163	10
75313A	13	42	152	200	10
75314A	14	45	160	217	10
75315A	15	47	169	246	10
75316A	16	51	178	315	5
75317A	17	53	187	343	5
75318A	18	54	195	368	5
75319A	19	55	204	466	5
75320A	20	59	212	466	5
75321A	21	62	221	518	5
75322A	22	66	230	574	5
75323A	23	69	240	758	5
75324A	24	72	250	854	5
75326A	26	77	270	1049	5
75327A	27	80	280	1170	5
75328A	28	82	290	1314	5
75330A	30	88	310	1552	5
75332A	32	98	330	1718	5

Ключи рожковые
754

Артикул	размер	<i>l</i>		шт.
		мм	г	
7540507	5x7	123	27	10
7540608	6x8	123	27	10
7540607	6x7	123	27	10
7540809	8x9	141	42	10
7540810	8x10	141	40	10
7541011	10x11	157	63	10
7541012	10x12	157	63	10
7541113	11x13	172	85	10
7541213	12x13	172	83	10
7541214	12x14	180	92	10
7541314	13x14	180	92	10
7541317	13x17	195	99	10
7541415	14x15	190	106	10
7541417	14x17	195	113	10
7541617	16x17	205	142	10
7541618	16x18	205	134	10
7541719	17x19	220	174	5
7541819	18x19	220	175	5
7541921	19x21	236	200	5
7541922	19x22	236	200	5
7542022	20x22	236	223	5
7542123	21x23	246	260	5
7542224	22x24	246	253	5
7542326	23x26	255	279	5
7542426	24x26	255	266	5
7542427	24x27	259	318	5
7542528	25x28	279	322	5
7542730	27x30	286	410	5
7543032	30x32	297	465	5
7543034	30x34	350	608	5
7543236	32x36	350	635	5
7543436	34x36	350	730	5
7543641	36x41	380	950	5
7543842	38x42	380	915	5
7544146	41x46	415	1490	5
7544650	46x50	465	2084	5
7540608S	1/4"x5/16"	123	27	10
7540810S	5/16"x3/8"	141	40	10
7541011S	3/8"x7/16"	157	63	10
7541314S	1/2"x9/16"	180	92	10
7541416S	9/16"x5/8"	190	107	10
7541617S	5/8"x11/16"	195	141	10
7541719S	11/16"x3/4"	220	191	5
7541720S	11/16"x25/32"	228	191	5
7541920S	3/4"x25/32"	228	191	5
7542122S	13/16"x7/8"	236	191	5
7542425S	15/16"x1"	255	308	5
7542427S	15/16"x1-1/16"	259	325	5
7542529S	1"x1-1/8"	279	312	5
7542932S	1-1/8"x1-1/4"	297	478	5

Ключи комбинированные

755		l		
Артикул	размер	мм	г	шт.
75503	3	90	13	20
75504	4	96	13	20
75506	6	106	19	10
75507	7	116	22	10
75508	8	126	26	10
75509	9	136	34	10
75510	10	146	43	10
75511	11	156	49	10
75512	12	166	63	10
75513	13	176	72	10
75514	14	186	88	10
75515	15	196	101	10
75516	16	206	108	10
75517	17	216	128	10
75518	18	226	145	10
75519	19	236	167	5
75520	20	246	191	5
75521	21	256	224	5
75522	22	266	226	5
75523	23	276	261	5
75524	24	286	281	5
75525	25	296	310	5
75526	26	306	332	5
75527	27	316	363	5
75528	28	326	402	5
75529	29	336	450	5
75530	30	346	512	5
75532	32	366	522	5
75533	33	385	681	5
75534	34	385	660	5
75535	35	410	824	5
75536	36	410	817	5
75538	38	435	1020	5
75541	41	460	1341	5
75542	42	460	1308	5
75546	46	500	1619	5
75548	48	540	2109	5
75550	50	540	2049	5
75555	55	560	3054	3
75558	58	600	3994	3
75560	60	600	3850	3
75565	65	680	5826	3
75570	70	680	5622	3
7551.4	1/4"	106	17	10
7555.16	5/16"	126	26	10
7553.8	3/8"	146	42	10
7557.16	7/16"	156	49	10
7551.2	1/2"	176	72	10
7559.16	9/16"	186	84	10
7555.8	5/8"	206	113	10
75511.16	11/16"	216	124	10
7553.4	3/4"	236	167	5
75513.16	13/16"	256	229	5
7557.8	7/8"	266	220	5
75515.16	15/16"	286	279	5
7551.0	1"	306	335	5
7551.1.16	1-1/16"	316	375	5
7551.1.8	1-1/8"	346	530	5

755		l		
Артикул	размер	мм	г	шт.
7551.1.4	1-1/4"	366	527	5
7551.5.16	1-5/16"	385	648	5
7551.3.8	1-3/8"	410	822	5
7551.7.16	1-7/16"	435	1112	5
7551.1.2	1-1/2"	435	1081	5
7551.5.8	1-5/8"	460	1354	5
7551.11.16	1-11/16"	460	1291	5
7551.3.4	1-3/4"	500	1750	5
7551.13.16	1-13/16"	500	2100	5
7551.7.8	1-7/8"	540	2100	5
7552.0	2"	540	2200	5

Ключи комбинированные 75°

755..A		l		
Артикул	размер	мм	г	шт.
75506A	6	130	22	10
75507A	7	130	25	10
75508A	8	140	30	10
75509A	9	150	40	10
75510A	10	160	50	10
75511A	11	170	60	10
75512A	12	180	70	10
75513A	13	190	85	10
75514A	14	200	95	10
75515A	15	210	105	10
75516A	16	220	120	10
75517A	17	230	140	10
75518A	18	240	160	10
75519A	19	250	170	5
75520A	20	260	190	5
75521A	21	270	210	5
75522A	22	280	220	5
75523A	23	290	240	5
75524A	24	300	300	5
75525A	25	310	310	5
75526A	26	315	328	5
75527A	27	325	360	5
75528A	28	335	395	5
75530A	30	355	475	5
75532A	32	375	545	5
7551.4A	1/4"	130	22	10
7555.16A	5/16"	140	30	10
7553.8A	3/8"	160	50	10
7557.16A	7/16"	170	60	10
7551.2A	1/2"	180	70	10
7559.16A	9/16"	200	95	10
7555.8A	5/8"	220	120	10
75511.16A	11/16"	230	140	10
7553.4A	3/4"	250	170	5
75513.16A	13/16"	260	190	5
7557.8A	7/8"	280	220	5
75515.16A	15/16"	300	300	5
7551.0A	1"	310	310	5
7551.1.16A	1-1/16"	325	360	5
7551.1.8A	1-1/8"	335	395	5
7551.1.4A	1-1/4"	375	545	5

Ключи комбинированные Spline

755..Q									
Артикул	размер			SAE		XZN	<i>l</i> мм	 г	 шт.
75506Q	M6	•	•		E8	6	105	17	10
75507Q	M7	•	•	9/32"		7	115	20	10
75508Q	M8	•	•	5/16"	E10	8	125	25	10
75509Q	M9	•	•	11/32"	E11	9	135	32	10
75510Q	M10	•	•	3/8"	E12	10	145	40	10
75511Q	M11	•	•	7/16"	E14	11	155	48	10
75512Q	M12	•	•	15/32"		12	165	58	10
75513Q	M13	•	•	1/2"	E16		175	68	10
75514Q	M14	•	•	9/16"	E18	14	185	84	10
75515Q	M15	•	•	19/32"			195	90	10
75516Q	M16	•	•	5/8"	E20	16	205	102	10
75517Q	M17	•	•				215	122	10
75518Q	M18	•	•		E22	18	225	128	10
75519Q	M19	•	•	3/4"	E24		235	154	5
75520Q	M20	•	•	25/32"		20	245	176	5
75521Q	M21	•	•	13/16"			255	208	5
75522Q	M22	•	•	7/8"		22	265	234	5
75523Q	M23	•	•				275	226	5
75524Q	M24	•	•	15/16"		24	285	286	5

Комбинированные мини-ключи

755S				
Артикул	размер	<i>l</i> мм	 г	 шт.
755S08	8	91	25	10
755S09	9	97	32	10
755S10	10	97	32	10
755S11	11	100	45	10
755S12	12	105	47	10
755S13	13	108	55	10
755S14	14	115	67	10
755S15	15	118	76	10
755S16	16	122	88	10
755S17	17	130	108	10
755S18	18	133	115	10
755S19	19	138	134	10



Ключи Е-профиль

756		<i>l</i>		
Артикул	профиль	мм	г	шт.
7560608	E6xE8	112	21	10
7560711	E7xE11	125	34	10
7561012	E10xE12	140	42	10
7561418	E14xE18	180	82	10
7561622	E16xE22	200	129	10
7562024	E20xE24	224	173	10



Ключи накладные Е-профиль 75°

756..A		<i>l</i>		
Артикул	профиль	мм	г	шт.
7560608A	E6xE8	145	34	10
7560711A	E7xE11	155	42	10
7561012A	E10xE12	175	51	10
7561418A	E14xE18	215	112	10
7561622A	E16xE22	235	192	5
7562024A	E20xE24	265	224	5



Ключи торцевые шарнирные Е-профиль

756...F		<i>l</i>		
Артикул	профиль	мм	г	шт.
7560405F	E4xE5	198	83	10
7560607F	E6xE7	198	86	10
7560810F	E8xE10	198	88	10
7561112F	E11xE12	213	116	10
7561416F	E14xE16	227	175	10
7561820F	E18xE20	243	242	5
7562224F	E22xE24	277	424	5

Ключи трещоточные

757	<i>l</i>			
Артикул	размер	мм	г	шт.
75708	8	140	36	10
75709	9	150	46	10
75710	10	160	59	10
75711	11	165	69	10
75712	12	170	83	10
75713	13	180	99	10
75714	14	190	122	10
75715	15	200	132	10
75716	16	210	154	10
75717	17	223	181	10
75718	18	233	204	10
75719	19	244	241	10
75720	20	275	330	5
75721	21	275	330	5
75722	22	290	355	5
75723	23	290	355	5
75724	24	290	355	5
7575.16	5/16"	140	36	10
7573.8	3/8"	160	59	10
7577.16	7/16"	165	69	10
7571.2	1/2"	170	83	10
7579.16	9/16"	190	122	10
7575.8	5/8"	210	154	10
75711.16	11/16"	223	181	10
7573.4	3/4"	244	241	10
75713.16	13/16"	290	355	5
7577.8	7/8"	290	355	5
75715.16	15/16"	290	355	5



Ключи трещоточные шарнирные

757..F	<i>l</i>			
Артикул	размер	мм	г	шт.
75708F	8	130	50	10
75709F	9	155	73	10
75710F	10	155	73	10
75711F	11	173	99	10
75712F	12	173	99	10
75713F	13	185	116	10
75714F	14	191	133	10
75715F	15	215	198	10
75716F	16	215	198	10
75717F	17	230	223	10
75718F	18	248	276	10
75719F	19	248	276	10

Ключи трещоточные шарнирные с реверсом

757..R				
Артикул	профиль	мм	г	шт.
75708R	8	140	43	10
75709R	9	150	51	10
75710R	10	160	66	10
75711R	11	165	72	10
75712R	12	170	83	10
75713R	13	180	106	10
75714R	14	190	126	10
75715R	15	200	142	10
75716R	16	210	158	10
75717R	17	223	196	10
75718R	18	233	219	10
75719R	19	244	263	10
75720R	20	275	330	5
75721R	21	275	330	5
75722R	22	290	355	5
75723R	23	290	355	5
75724R	24	290	355	5
7575.16R	5/16"	140	43	10
7573.8R	3/8"	160	66	10
7577.16R	7/16"	165	72	10
7571.2R	1/2"	170	83	10
7579.16R	9/16"	190	126	10
7575.8R	5/8"	210	158	10
75711.16R	11/16"	223	196	10
7573.4R	3/4"	244	263	10
75713.16R	13/16"	275	330	5
7577.8R	7/8"	290	355	5
75715.16R	15/16"	290	355	5

Трещоточные мини-ключи

757S				
Артикул	размер	мм	г	шт.
757S08	8	92	29	10
757S09	9	92	43	10
757S10	10	94	43	10
757S11	11	105	59	10
757S12	12	105	59	10
757S13	13	105	65	10
757S14	14	115	89	10
757S15	15	120	117	10
757S16	16	120	117	10
757S17	17	125	122	10
757S18	18	138	167	10
757S19	19	138	167	10

Ключи накладные 45°

758				
Артикул	профиль	мм	г	шт.
7580607	6x7 7x9	165	50	10
7580709	8x9	165	55	10
7580809	8x10	175	60	10
7580810	10x11	185	63	10
7581011	10x12	195	88	10
7581012	11x13	195	90	10
7581113	12x13	205	101	10
7581213	12x14	205	102	10
7581214	14x15	230	99	10
7581415	14x17	235	138	10
7581417	15x16	235	177	10
7581516	16x17	240	180	5
7581617	16x18	240	184	5
7581618	16x19	260	191	5
7581619	17x19	292	200	5
7581719	18x19	250	200	5
7581819	19x21	250	205	5
7581921	19x22	270	211	5
7581922	20x22	270	211	5
7582022	21x22	290	283	5
7582122	21x23	290	283	5
7582123	22x24	290	283	5
7582224	23x26	320	355	5
7582326	24x26	360	470	5
7582426	24x27	360	470	5
7582427	27x32	370	503	5
7582732	30x32	380	610	5
7583032		380	747	5
7580608S	1/4"x5/16"			
7580810S	5/16"x3/8"	168	54	10
7581011S	3/8"x7/16"	183	63	10
7581113S	7/16"x1/2"	198	88	10
7581113S	1/2"x9/16"	217	101	10
7581314S	9/16"x5/8"	217	102	10
7581416S	5/8"x11/16"	239	177	10
7581617S	5/8"x3/4"	260	180	5
7581619S	11/16"x3/4"	292	200	5
7581719S	3/4"x7/8"	292	208	5
7581922S	13/16"x7/8"	318	210	5
7582122S	7/8"x15/16"	326	283	5
7582224S	15/16"x1"	326	355	5
7582425S	1"x1-1/16"	329	355	5
7582527S	1-1/8"x1-1/4"	329	355	5
7582932S		362	610	5

Мини-ключи накладные 45°

758S		<i>l</i>		
Артикул	профиль	ММ	Г	ШТ.
758S0708	7x8	115	46	10
758S0809	8x9	115	46	10
758S0810	8x10	115	46	10
758S1011	10x11	115	46	10
758S1012	10x12	115	46	10
758S1213	12x13	140	86	10
758S1214	12x14	140	86	10
758S1314	13x14	140	86	10
758S1415	14x15	140	86	10
758S1417	14x17	157	134	10
758S1617	16x17	157	134	10
758S1618	16x18	157	134	10
758S1619	16x19	157	134	10
758S1719	17x19	157	134	10
758S1819	18x19	157	134	10
758S1011S	3/8"x7/16"	115	46	10
758S1314S	1/2"x9/16"	140	86	10
758S1619S	5/8"x3/4"	157	134	10

Ключи накладные 75°

759		<i>l</i>		
Артикул	профиль	ММ	Г	ШТ.
7590607	6x7	168	53	10
7590608	6x8	168	46	10
7590709	7x9	168	50	10
7590809	8x9	183	64	10
7590810	8x10	183	64	10
7591011	10x11	198	100	10
7591012	10x12	198	101	10
7591213	12x13	217	132	10
7591214	12x14	217	135	10
7591315	13x15	239	150	10
7591415	14x15	239	161	10
7591417	14x17	260	207	10
7591617	16x17	260	206	10
7591618	16x18	260	203	10
7591719	17x19	292	257	5
7591819	18x19	292	258	5

759		<i>l</i>		
Артикул	профиль	ММ	Г	ШТ.
7591921	19x21	300	311	5
7592022	20x22	318	319	5
7592122	21x22	318	319	5
7592123	21x23	327	388	5
7592224	22x24	327	358	5
7592326	23x26	329	489	5
7592426	24x26	329	492	5
7592427	24x27	329	496	5
7592526	25x26	329	496	5
7592528	25x28	347	536	5
7592627	26x27	347	522	5
7592628	26x28	347	534	5
7592732	27x32	355	612	5
7593032	30x32	362	664	5
7593236	32x36	415	905	5
7593436	34x36	415	908	5
7593641	36x41	450	1141	5
7590608S	1/4"x5/16"	168	47	10
7591011S	3/8"x7/16"	198	91	10
7591314S	1/2"x9/16"	217	131	10
7591617S	5/8"x11/16"	260	188	10
7591619S	5/8"x3/4"	292	193	5
7591922S	3/4"x7/8"	300	309	5
7592122S	13/16"x7/8"	318	310	5
7592224S	7/8"x15/16"	326	372	5
7592425S	15/16"x1"	329	458	5
7592529S	1"x1-1/8"	347	458	5
7592729S	1-1/16"x1-1/8"	347	540	5
7592732S	1-1/16"x1-1/4"	355	651	5
7592932S	1-1/8"x1-1/4"	362	616	5

Ключи накладные длинные

760		<i>l</i>	
Артикул	профиль	ММ	Г
7600810	8x10	235	87
7601012	10x12	295	124
7601214	12x14	330	200
7601315	13x15	370	333
7601417	14x17	370	333
7601618	16x18	405	458
7601719	17x19	405	447
7602224	22x24	435	602



Ключи накладные С-образные

761		<i>l</i>		
Артикул	профиль	мм	г	шт.
7610810	8x10	141	56	10
7611012	10x12	141	65	10
7611113	11x13	166	104	10
7611214	12x14	166	93	10
7611315	13x15	190	134	10
7611417	14x17	190	141	10
7611618	16x18	220	190	10
7611719	17x19	220	190	10
7611922	19x22	256	240	5



Воротки для трубных ключей

762..	<i>l</i>		
Артикул	мм	г	шт.
762220	220	80	10
762300	300	280	10

*762220 только для 7620607 - 7622123

*762300 только для 7622426 - 7623032



Ключи накладные S-образные

761...A		<i>l</i>		
Артикул	профиль	мм	г	шт.
7611012A	10x12	142	56	10
7611113A	11x13	142	56	10
7611415A	14x15	188	100	10
7611618A	16x18	225	164	10
7611719A	17x19	237	198	5
7612224A	22x24	270	296	5
7611113AS	7/16"x1/2"	142	56	10
7611415AS	9/16"x5/8"	188	100	10
7611719AS	11/16"x3/4"	237	198	5
7612224AS	7/8"x15/16"	270	296	5

Ключи 6-гранные

764		<i>l</i>	<i>l</i>		
Артикул	профиль	короткая	длинная	г	шт.
7640127	1.27	12	40	2	10
764015	1.5	14	45	2	10
76402	2	16	50	2	10
764025	2.5	18	56	4	10
76403	3	20	63	6	10
764035	3.5	20	63	6	10
76404	4	25	70	10	10
764045	4.5	28	80	10	10
76405	5	28	80	20	10
764055	5.5	30	85	24	10
76406	6	32	90	30	10
76407	7	34	95	44	10
76408	8	36	100	60	10
76409	9	38	105	90	10
76410	10	40	112	105	10
76411	11	45	125	140	10
76412	12	45	125	183	5
76413	13	50	132	207	5
76414	14	56	140	292	5
76416	16	60	160	390	5
76417	17	63	160	527	5
76419	19	70	180	674	5
76422	22	80	200	991	5
76424	24	90	224	1344	5
76427	27	100	250	1770	5



Ключи трубчатые 6-гранные

762		<i>l</i>		
Артикул	профиль	мм	г	шт.
7620607	6x7	110	32	10
7620809	8x9	120	48	10
7621011	10x11	130	66	10
7621213	12x13	140	106	10
7621415	14x15	150	138	10
7621617	16x17	160	188	10
7621819	18x19	170	238	10
7622022	20x22	180	262	5
7622123	21x23	185	294	5
7622426	24x26	190	416	5
7622528	25x28	195	442	5
7622729	27x29	200	504	5
7623032	30x32	200	630	5



764		<i>l</i>	<i>l</i>		
Артикул	профиль	короткая	длинная	г	шт.
76430	30	112	280	2372	5
76432	32	125	315	6162	5
76436	36	140	355	4475	5
7641.16	1/16"	14	45	1	10
7645.64	5/64"	16	50	2	10
7643.32	3/32"	18	56	3	10
7641.8	1/8"	20	63	6	10
7645.32	5/32"	25	70	10	10
7643.16	3/16"	28	80	17	10
7641.4	1/4"	32	90	34	10
7645.16	5/16"	36	100	59	10
7643.8	3/8"	40	112	97	10
7647.16	7/16"	45	125	153	10
7641.2	1/2"	50	132	219	5
7649.16	9/16"	55	140	303	5
7645.8	5/8"	60	160	402	5
7643.4	3/4"	70	180	640	5
7647.8	7/8"	80	220	1024	5
7641.0	1"	90	224	1366	5

Ключи 6-гранные длинные

764..L		<i>l</i>	<i>l</i>		
Артикул	профиль	короткая	длинная	г	шт.
7640127L	1.27	14	68	4	10
764015L	1.5	15	74	4	10
76402L	2	16	80	4	10
764025L	2.5	18	87	6	10
76403L	3	20	96	8	10
76404L	4	24	107	14	10
76405L	5	28	120	25	10
76406L	6	32	136	41	10
76407L	7	34	145	68	10
76408L	8	36	154	84	10
76410L	10	40	172	144	10
76412L	12	45	190	299	5
76414L	14	56	210	460	5
76417L	17	63	235	779	5
76419L	19	70	260	1096	5
7641.16L	1/16"	15	74	4	10
7645.64L	5/64"	16	80	4	10
7643.32L	3/32"	18	87	6	10
7641.8L	1/8"	20	96	8	10
7645.32L	5/32"	24	107	14	10
7643.16L	3/16"	28	120	25	10
7641.4L	1/4"	32	136	41	10
7645.16L	5/16"	36	154	84	10
7643.8L	3/8"	40	172	142	10
7641.2L	1/2"	45	190	250	5
7649.16L	9/16"	56	210	355	5
7645.8L	5/8"	63	235	550	5
7643.4L	3/4"	98	260	810	5

Ключи 6-гранные длинные

764..XL		<i>l</i>	<i>l</i>		
Артикул	профиль	короткая	длинная	г	шт.
7640127XL	1.27	12	80	4	10
764015XL	1.5	14	90	4	10
76402XL	2	16	100	6	10
764025XL	2.5	18	112	6	10
76403XL	3	20	126	10	10
764035XL	3.5	22	132	12	10
76404XL	4	25	140	18	10
764045XL	4.5	26	150	24	10
76405XL	5	28	160	33	10
764055XL	5.5	30	170	41	10
76406XL	6	32	180	53	10
76407XL	7	34	190	75	10
76408XL	8	36	200	103	10
76409XL	9	38	210	137	10
76410XL	10	40	224	180	10
76411XL	11	40	240	230	10
76412XL	12	45	250	300	5
76413XL	13	50	260	356	5
76414XL	14	56	280	452	5
76416XL	16	58	300	627	5
76417XL	17	63	320	784	5
76419XL	19	70	360	1095	5
7641.16XL	1/16"	14	90	4	10
7645.64XL	5/64"	16	100	4	10
7643.32XL	3/32"	18	112	6	10
7641.8XL	1/8"	20	126	10	10
7645.32XL	5/32"	25	140	18	10
7643.16XL	3/16"	28	160	32	10
7641.4XL	1/4"	32	180	52	10
7645.16XL	5/16"	36	200	104	10
7643.8XL	3/8"	40	224	175	10
7647.16XL	7/16"	40	240	230	10
7641.2XL	1/2"	50	260	356	5
7645.8XL	5/8"	58	300	625	5

Ключи 6-гранные Т-образные

764..T					
Артикул	профиль	стержня	ширина	г	шт.
76402T	2	62	125	34	10
764025T	2.5	62	125	34	10
76403T	3	75	150	41	10
764035T	3.5	75	150	42	10
76404T	4	90	180	60	10
764045T	4.5	90	180	69	10
76405T	5	90	180	69	10
76406T	6	105	210	124	10
76407T	7	105	210	133	10
76408T	8	125	250	219	10
76409T	9	140	280	366	10
76410T	10	150	300	405	5
76412T	12	160	320	552	5
76414T	14	170	340	798	5

Ключи 6-гранные с шаром длинные

765..L						
Артикул	профиль	короткая	длинная	г	шт.	шт.
7650127L	1.27	14	68	4	10	
765015L	1.5	15	74	4	10	
76502L	2	16	80	4	10	
765025L	2.5	18	87	6	10	
76503L	3	20	96	8	10	
76504L	4	24	107	14	10	
76505L	5	28	120	26	10	
76506L	6	32	136	42	10	
76507L	7	34	145	68	10	
76508L	8	36	154	84	10	
76510L	10	40	172	146	10	
76512L	12	45	190	230	5	
76514L	14	56	210	355	5	

765..L						
Артикул	профиль	короткая	длинная	г	шт.	шт.
7651.16L	1/16"	15	74	4	1010	
7655.64L	5/64"	16	80	4	10	
7653.32L	3/32"	18	87	6	10	
7651.8L	1/8"	20	96	8	10	
7655.32L	5/32"	24	107	14	10	
7653.16L	3/16"	28	120	26	10	
7657.32L	7/32"	30	130	38	10	
7651.4L	1/4"	32	136	42	10	
7655.16L	5/16"	36	154	84	10	
7653.8L	3/8"	40	172	142	10	
7651.2L	1/2"	45	190	250	5	
7659.16L	9/16"	56	210	335	5	

Ключи 6-гранные с шаром длинные

765..XL						
Артикул	профиль	короткая	длинная	г	шт.	шт.
7650127XL	1.27	12	80	4	10	
765015XL	1.5	14	90	4	10	
76502XL	2	16	100	6	10	
765025XL	2.5	18	112	6	10	
76503XL		20	126	9	10	
76504XL	3	25	140	18	10	
76505XL		28	160	32	10	
76506XL	4	32	180	52	10	
76508XL		36	200	107	10	
76510XL	5	40	224	177	10	
7651.16XL	6	14	90	4	10	
7655.64XL	8	16	100	4	10	
7653.32XL	10	18	112	6	10	
7651.8XL		20	126	10	10	
7655.32XL	1/16"	25	140	18	10	
7653.16XL	5/64"	28	160	32	10	
7651.4XL	3/32"	32	180	52	10	
7655.16XL	1/8"	36	200	104	10	
7653.8XL	5/32"	40	224	175	10	

Ключи 6-гранные с шаром

765..G			<i>l</i>	<i>l</i>		
Артикул	профиль	длинная	короткая	Г	ШТ.	
76502G	2	126	53	18	10	
765025G	2.5	126	53	20	10	
76503G	3	126	53	24	10	
76504G		183	68	48	10	
76505G	4	183	68	62	10	
76506G		240	82	114	10	
76507G	5	240	82	140	10	
76508G		240	82	174	10	
76510G	6	240	82	250	10	
76512G		240	82	330	10	
	7					
7651.64G		126	53	20	10	
7653.32G	8	126	53	24	10	
7651.8G	10	183	68	48	10	
7655.32G	12	183	68	62	10	
7653.16G		240	82	114	10	
7651.4G	1/64"	240	82	140	10	
7655.16G	3/32"	240	82	174	10	
7653.8G	1/8"	240	82	250	10	
7651.2G	5/32"	240	82	330	10	

Ключи Torx Т-образные

766..T		<i>l</i>	<i>l</i>		
Артикул	профиль	стержня	ширина	Г	ШТ.
76606T	T6	62	125	20	10
76607T	T7	62	125	20	10
76608T	T8	62	125	20	10
76609T	T9	62	125	20	10
76610T	T10	75	150	25	10
76615T	T15	75	150	25	10
76620T	T20	75	150	25	10
76625T	T25	90	180	60	10
76627T	T27	90	180	60	10
76630T	T30	90	180	62	10
76640T	T40	105	210	135	10
76645T	T45	105	210	138	10
76650T	T50	125	250	220	10
76655T	T55	150	300	450	5
76660T	T60	160	320	650	5

Ключи Torx

766		<i>l</i>	<i>l</i>		
Артикул	профиль	короткая	длинная	Г	ШТ.
76606	T6	18	64	5	10
76607	T7	19	70	5	10
76608	T8	20	72	6	10
76609	T9	21	75	6	10
76610	T10	21	81	6	10
76615	T15	23	85	11	10
76620	T20	24	89	11	10
76625	T25	24	95	11	10
76627	T27	25	100	13	10
76630	T30	28	112.5	22	10
76640	T40	30	119	31	10
76645	T45	31	128	43	10
76650	T50	34	148	59	10
76655	T55	37	168	107	10
76660	T60	39	185	177	5
76670	T70	43	200	261	5
76680	T80	45	213	370	5

Ключи Torx с отверстием

767..G			<i>l</i>	<i>l</i>		
Артикул	профиль	короткая	длинная	Г	ШТ.	
76710G	T10xT-10H	53	126	22	10	
76715G	T15xT-15H	53	126	26	10	
76720G	T20xT-20H	68	126	30	10	
76725G	T25xT-25H	68	133	46	10	
76727G	T27xT-27H	68	133	52	10	
76730G	T30xT-30H	82	190	96	10	
76740G	T40xT-40H	82	190	116	10	
76745G	T45xT-45H	82	190	140	10	
76750G	T50xT-50H	82	190	166	10	
76755G	T55xT-55H	82	190	196	10	

Ключи Torx длинные

766..L		<i>l</i>	<i>l</i>		
Артикул	профиль	короткая	длинная	Г	ШТ.
76606L	T6	18	68	5	10
76607L	T7	18	73	6	10
76608L	T8	18	77	6	10
76609L	T9	18	82	6	10
76610L	T10	19	86	6	10
76615L	T15	21	90	8	10
76620L	T20	23	95	11	10
76625L	T25	25	98	18	10
76627L	T27	26	105	19	10
76630L	T30	29	115	30	10
76640L	T40	33	122	45	10
76645L	T45	36	138	62	10
76650L	T50	40	155	90	10
76655L	T55	45	172	164	10
76660L	T60	52	200	267	5

Ключи Spline

768..K		<i>l</i>	<i>l</i>		
Артикул	профиль	короткая	длинная	Г	ШТ.
76805K	M5	26	70	15	10
76806K	M6	31	75	31	10
76808K	M8	36	83	49	10
76810K	M10	41	96	86	10
76812K	M12	47	107	125	10
76814K	M14	52	118	186	5
76816K	M16	61	134	287	5

Ключи Torx с отверстием

767		<i>l</i>	<i>l</i>		
Артикул	профиль	короткая	длинная	Г	ШТ.
76706	T-6H	18	50	3	10
76707	T-7H	18	50	3	10
76708	T-8H	18	50	3	10
76709	T-9H	18	50	4	10
76710	T-10H	19	53	4	10
76715	T-15H	21	57	6	10
76720	T-20H	23	61	7	10
76725	T-25H	25	65	11	10
76727	T-27H	26	68	12	10
76730	T-30H	29	75	20	10
76740	T-40H	33	83	30	10
76745	T-45H	36	90	42	10
76750	T-50H	40	104	62	10
76755	T-55H	45	118	124	10
76760	T-60H	52	131	186	5

Ключи Torx с отверстием длинные

767..L		<i>l</i>	<i>l</i>		
Артикул	профиль	короткая	длинная	Г	ШТ.
76706L	T-6H	18	68	5	10
76707L	T-7H	18	73	6	10
76708L	T-8H	18	77	6	10
76709L	T-9H	18	82	6	10
76710L	T-10H	19	86	6	10
76715L	T-15H	21	90	8	10
76720L	T-20H	23	95	11	10
76725L	T-25H	25	98	18	10
76727L	T-27H	26	105	19	10
76730L	T-30H	29	115	30	10
76740L	T-40H	33	122	45	10
76745L	T-45H	36	138	62	10
76750L	T-50H	40	155	90	10
76755L	T-55H	45	172	164	10
76760L	T-60H	52	200	267	5

Ключи Torx 5-гранные Г-образные

76F		<i>l</i>	<i>l</i>		
Артикул	профиль	короткая	длинная	Г	ШТ.
76F10	TS10	19	53	4	10
76F15	TS15	21	57	6	10
76F20	TS20	223	61	8	10
76F25	TS25	25	65	12	10
76F27	TS27	26	68	12	10
76F30	TS30	29	75	20	10
76F40	TS40	33	83	30	10
76F45	TS45	36	90	42	10
76F50	TS50	40	104	62	10



Ключи торцевые 6-гранные

774		<i>l</i>	<i>l</i>		
Артикул	профиль	стерж.	общая	Г	ШТ.
77430004	4	260	300	121	10
774300045	4.5	260	300	122	10
77430005	5	260	300	122	10
774300055	5.5	260	300	127	10
77430006	6	260	300	130	10
77430007	7	260	300	133	10
77430008	8	260	300	137	10
77430009	9	260	300	139	10
77430010	10	260	300	202	10
77430011	11	260	300	202	10
77430012	12	260	300	204	10
77430013	13	260	300	224	10
77430014	14	260	300	270	10
77430017	17	260	300	308	10
7743003.16	3/16"	260	300	122	10
7743001.4	1/4"	260	300	127	10
7743005.16	5/16"	260	300	137	10
7743003.8	3/8"	260	300	202	10
7743007.16	7/16"	260	300	202	10
7743001.2	1/2"	260	300	204	10
7743009.16	9/16"	260	300	270	10
7743005.8	5/8"	260	300	308	10

774..A		<i>l</i>	<i>l</i>		
Артикул	профиль	стерж.	общая	Г	ШТ.
77413A	13	300	200	346	10
77414A	14	300	200	422	10
77415A	15	300	200	480	10
77416A	16	300	200	510	10
77417A	17	300	200	542	10
77418A	18	300	200	600	10
77419A	19	300	200	620	5
77420A	20	300	200	650	5
77421A	21	300	200	715	5
77422A	22	300	200	715	5
7741.4A	1/4"	300	200	220	10
7745.16A	5/16"	300	200	279	10
7743.8A	3/8"	300	200	294	10
7747.16A	7/16"	300	200	318	10
7741.2A	1/2"	300	200	342	10
7749.16A	9/16"	300	200	422	10
7745.8A	5/8"	300	200	510	10
7743.4A	3/4"	300	200	620	5



Ключи торцевые 6-гранные Т-образные

774..A		<i>l</i>	<i>l</i>		
Артикул	профиль	стерж.	общая	Г	ШТ.
77406A	6	300	200	220	10
77407A	7	300	200	220	10
77408A	8	300	200	279	10
77409A	9	300	200	285	10
77410A	10	300	200	294	10
77411A	11	300	200	318	10
77412A	12	300	200	432	10



Ключи торцевые E-профиль

776		<i>l</i>	<i>l</i>		
Артикул	профиль	стерж.	общая	Г	ШТ.
77604	E4	260	300	121	10
77605	E5	260	300	121	10
77606	E6	260	300	123	10
77607	E7	260	300	141	10
77608	E8	260	300	145	10
77610	E10	260	300	148	10
77611	E11	260	300	156	10
77612	E12	260	300	218	10
77614	E14	260	300	237	10
77616	E16	260	300	262	10

3/8" Ключи торцевые Т-образ. с карданом

784..B		<i>l</i>	<i>l</i>	
Артикул	профиль	стержня	ширина	Г
784332008B	8	320	200	338
784332010B	10	320	200	338
784332011B	11	320	200	340
784332012B	12	320	200	340
784332013B	13	320	200	340
784332014B	14	320	200	360
784345008B	8	450	200	406
784345010B	10	450	200	406
784345011B	11	450	200	408
784345012B	12	450	200	408
784345013B	13	450	200	408
784345014B	14	450	200	428
784360008B	8	600	200	486
784360010B	10	600	200	486
784360011B	11	600	200	488
784360012B	12	600	200	488
784360013B	13	600	200	488
784360014B	14	600	200	508

3/8" Ключи торцевые Т-образ. с карданом

784..U		<i>l</i>	<i>l</i>	
Артикул	профиль	стержня	ширина	Г
784332008U	8	320	200	350
784332010U	10	320	200	350
784332011U	11	320	200	352
784332012U	12	320	200	352
784332013U	13	320	200	352
784332014U	14	320	200	372

784..U		<i>l</i>	<i>l</i>	
Артикул	профиль	стержня	ширина	Г
784345008U	8	450	200	418
784345010U	10	450	200	418
784345011U	11	450	200	420
784345012U	12	450	200	420
784345013U	13	450	200	420
784345014U	14	450	200	440
784360008U	8	600	200	498
784360010U	10	600	200	498
784360011U	11	600	200	500
784360012U	12	600	200	500
784360013U	13	600	200	500
784360014U	14	600	200	520

3/8" Ключи торцевые Т-образ. с карданом

784..U		<i>l</i>	<i>l</i>	
Артикул	профиль	стержня	ширина	Г
1/4"				
784206U	6	400	165	210
784207U	7	400	165	210
784208U	8	400	165	210
784209U	9	450	175	240
3/8"				
784310U	10	450	175	392
784311U	11	450	175	394
784312U	12	450	175	395
784313U	13	450	175	425
784314U	14	500	180	425
784315U	15	500	180	430
784316U	16	500	180	430
784317U	17	500	180	430
1/2"				
784418U	18	500	180	820
784419U	19	500	220	880
784420U	20	500	220	880
784421U	21	500	220	900
784422U	22	500	220	900
784424U	24	500	220	920

Ключи рожковые односторонние

791			
Артикул	размер	<i>l</i> мм	 г
79116	16	162	100
79117	17	162	100
79118	18	162	100
79119	19	177	120
79120	20	177	120
79121	21	177	120
79122	22	197	177
79123	23	197	177
79124	24	197	177
79125	25	217	266
79126	26	217	266
79127	27	217	266
79128	28	243	352
79129	29	243	352
79130	30	243	352
79132	32	273	467
79133	33	273	467
79134	34	273	467
79135	35	299	700
79136	36	299	700
79138	38	299	700
79141	41	339	1015
79142	42	339	1015
79143	43	339	1015
79144	44	374	1230
79145	45	374	1230
79146	46	374	1230
79148	48	417	1810
79150	50	417	1810
79155	55	496	2720
79158	58	496	2720
79160	60	496	2720
79165	65	520	1850
79170	70	560	2300
79175	75	600	2800
79180	80	630	3250
79185	85	660	3650
79190	90	680	4800
79195	95	820	5800
791100	100	840	6000

791			
Артикул	размер	<i>l</i> мм	 г
7915.8	5/8"	197	177
79111.16	11/16"	197	177
7913.4	3/4"	217	266
79113.16	13/16"	217	266
7917.8	7/8"	243	352
79115.16	15/16"	273	467
7911.0	1"	273	467
7911.1.16	1-1/16"	299	700
7911.1.8	1-1/8"	299	700
7911.1.4	1-1/4"	299	700
7911.5.16	1-5/16"	339	1015
7911.3.8	1-3/8"	339	1015
7911.7.16	1-7/16"	374	1230
7911.1.2	1-1/2"	374	1230
7911.5.8	1-5/8"	417	1810
7911.11.16	1-11/16"	417	1810
7911.3.4	1-3/4"	162	100
7911.13.16	1-13/16"	162	100
7911.7.8	1-7/8"	177	120
7912.0	2"	177	120

Ключи накладные односторонние

792			
Артикул	размер	<i>l</i> мм	 г
79217	17	324	340
79219	19	324	340
79221	21	368	542
79222	22	368	542
79223	23	368	542
79224	24	380	678
79226	26	380	678
79227	27	393	762
79229	29	393	762
79230	30	409	870
79232	32	409	870
79234	34	465	1422
79235	35	465	1422
79236	36	465	1422
79238	38	490	1676
79241	41	490	1676
79243	43	519	2030



792		l	
Артикул	размер	мм	г
79244	44	519	2030
79246	46	519	2030
79248	48	594	3100
79250	50	594	3200
79255	55	594	3200
79258	58	616	4860
79260	60	616	4860
79265	65	616	4860

793		l	
Артикул	размер	мм	г
79360	60	280	1681
79365	65	300	2050
79370	70	320	3000
79375	75	320	3000
79380	80	350	4000
79385	85	350	4000
79390	90	390	5450
79395	95	390	5450
793100	100	420	6500
793105	105	420	6500
793110	110	450	8500
793115	115	450	8500
793120	120	480	12000
793125	125	480	12000
793130	130	520	13000
793135	135	520	13000
793140	140	520	13000
793145	145	570	19200
793150	150	570	19200
793155	155	570	19200
793160	160	570	19200
793165	165	650	28000
793170	170	650	28000
7931.0	1"	163	242
7931.1.16	1-1/16"	180	340
7931.1.8	1-1/8"	190	416
7931.3.16	1-3/16"	190	416
7931.1.4	1-1/4"	190	416
7931.5.16	1-5/16"	190	416
7931.3.8	1-3/8"	205	518
7931.7.16	1-7/16"	205	518
7931.1.2	1-1/2"	205	518
7931.5.8	1-5/8"	230	735
7931.11.16	1-11/16"	230	735
7931.3.4	1-3/4"	240	930
7931.13.16	1-13/16"	240	930
7931.7.8	1-7/8"	255	1162
7932.0	2"	255	1162



Ключи накидные ударные

793		l	
Артикул	размер	мм	г
79322	22	163	242
79323	23	163	242
79324	24	163	242
79325	25	163	242
79326	26	180	340
79327	27	180	340
79328	28	180	340
79329	29	190	416
79330	30	190	416
79332	32	190	416
79333	33	190	416
79334	34	205	518
79335	35	205	518
79336	36	205	518
79338	38	205	518
79340	40	230	735
79341	41	230	735
79342	42	230	735
79343	43	230	735
79344	44	240	930
79345	45	240	930
79346	46	240	930
79347	47	240	930
79348	48	255	1162
79350	50	255	1162
79352	52	255	1162
79355	55	270	1362

Удлинитель карданный

804..U				
Артикул	привод	<i>l</i> стержня	<i>l</i> width	 г
8042400U	1/4"	400	150	218
8042500U	1/4"	500	150	258
8043320U	3/8"	320	200	318
8043450U	3/8"	450	200	408
8043600U	3/8"	600	200	512
8043700U	3/8"	700	200	582
8044500U	1/2"	500	250	956
8044700U	1/2"	700	250	1252

Ключи трещоточные усиленные

822..				
Артикул	профиль	<i>l</i> мм	 г	 шт.
8221012	10 x 12	240	135	5
8221013	10 x 13	240	135	5
8221014	10 x 14	240	135	5
8221113	11 x 13	240	135	5
8221214	12 x 14	240	135	5
8221317	13 x 17	280	240	5
8221415	14 x 15	280	240	5
8221417	14 x 17	280	240	5
8221419	14 x 19	315	450	5
8221719	17 x 19	315	450	5
8221721	17 x 21	315	450	5
8221722	17 x 22	315	450	5
8221921	19 x 21	315	450	5
8221922	19 x 22	315	450	5
8221923	19 x 23	360	800	5
8221924	19 x 24	360	800	5
8222123	21 x 23	360	800	5
8222126	21 x 26	360	800	5
8222127	21 x 27	360	800	5
8222224	22 x 24	360	800	5
8222326	23 x 26	360	800	5

822..				
Артикул	профиль	<i>l</i> мм	 г	 шт.
8222427	24x27	360	800	5
8222430	24x30	450	1200	5
8222629	26x29	450	1200	5
8222632	26x32	450	1200	5
8222730	27x30	450	1200	5
8222732	27x32	450	1200	5
8223032	30x32	450	1200	5
8223033	30x33	450	1200	5
8223036	30x36	450	1200	5
8223235	32x35	450	1200	5
8223236	32x36	450	1200	5
8223638	36x38	450	1200	5
8223641	36x41	450	1200	5
8223841	38x41	450	1200	5
8223646	36x46	500	2300	5
8223846	38x46	500	2300	5
8224146	41x46	500	2300	5
8223650	36x50	500	2300	5
8223850	38x50	500	2300	5
8224150	41x50	500	2300	5
8224650	46x50	500	2300	5
8224155	41x55	500	2300	5
8224655	46x55	500	2300	5
8225055	50x55	500	2300	5

Ключи трещоточные

824..				
Артикул	профиль	<i>l</i> мм	 г	 шт.
8240607	6x7	115	64	5
8240809	8x9	135	80	5
8241011	10x11	145	88	5
8241213	12x13	180	168	5
8241415	14x15	180	158	5
8241618	16x18	210	260	5
8241719	17x19	210	252	5
8242122	21x22	305	294	5



Ключи трещоточные 15°

825..		<i>l</i>		
Артикул	профиль	ММ	Г	ШТ.
8250607	6x7	110	68	5
8250809	8x9	130	83	5
8251011	10x11	140	94	5
8251213	12x13	175	167	5
8251415	14x15	175	165	5
8251618	16x18	205	272	5
8251719	17x19	205	164	5
8252122	21x22	300	303	5



Ключи трещоточные

827М..		<i>l</i>		
Артикул	профиль	ММ	Г	ШТ.
827M0809	8x9	135	52	10
827M0810	8x10	135	60	10
827M1011	10x11	145	70	10
827M1213	12x13	165	92	10
827M1415	14x15	180	134	10
827M1618	16x18	205	175	10
827M1719	17x19	225	198	10



Ключи трещоточные E-профиль 15°

826..		<i>l</i>		
Артикул	профиль	ММ	Г	ШТ.
8260607	E6xE7	110	64	5
8260810	E8xE10	130	88	5
8261112	E11xE12	140	100	5
8261416	E14xE16	175	183	5
8261820	E18xE20	205	260	5
8262224	E22xE24	300	294	5



Ключи трещоточные E-профиль

828		<i>l</i>		
Артикул	профиль	ММ	Г	ШТ.
8280608	E6xE8	129	56	10
8281012	E10xE12	144	75	10
8281418	E14xE18	180	147	10
8282024	E20xE24	225	208	10



Ключи трещоточные длинные

827..		<i>l</i>		
Артикул	профиль	ММ	Г	ШТ.
8271012	10x12	295	130	10
8271214	12x14	330	178	10
8271315	13x15	370	265	10
8271417	14x17	370	265	10
8271618	16x18	405	357	10
8271719	17x19	405	367	10



Адаптеры трещоточные

831..		
Артикул	размер	
831210	1/4" 10мм.	10
831313	3/8" 13мм.	20
831419	1/2" 19мм.	50
831H210	6-гр. 1/4" 10мм.	9

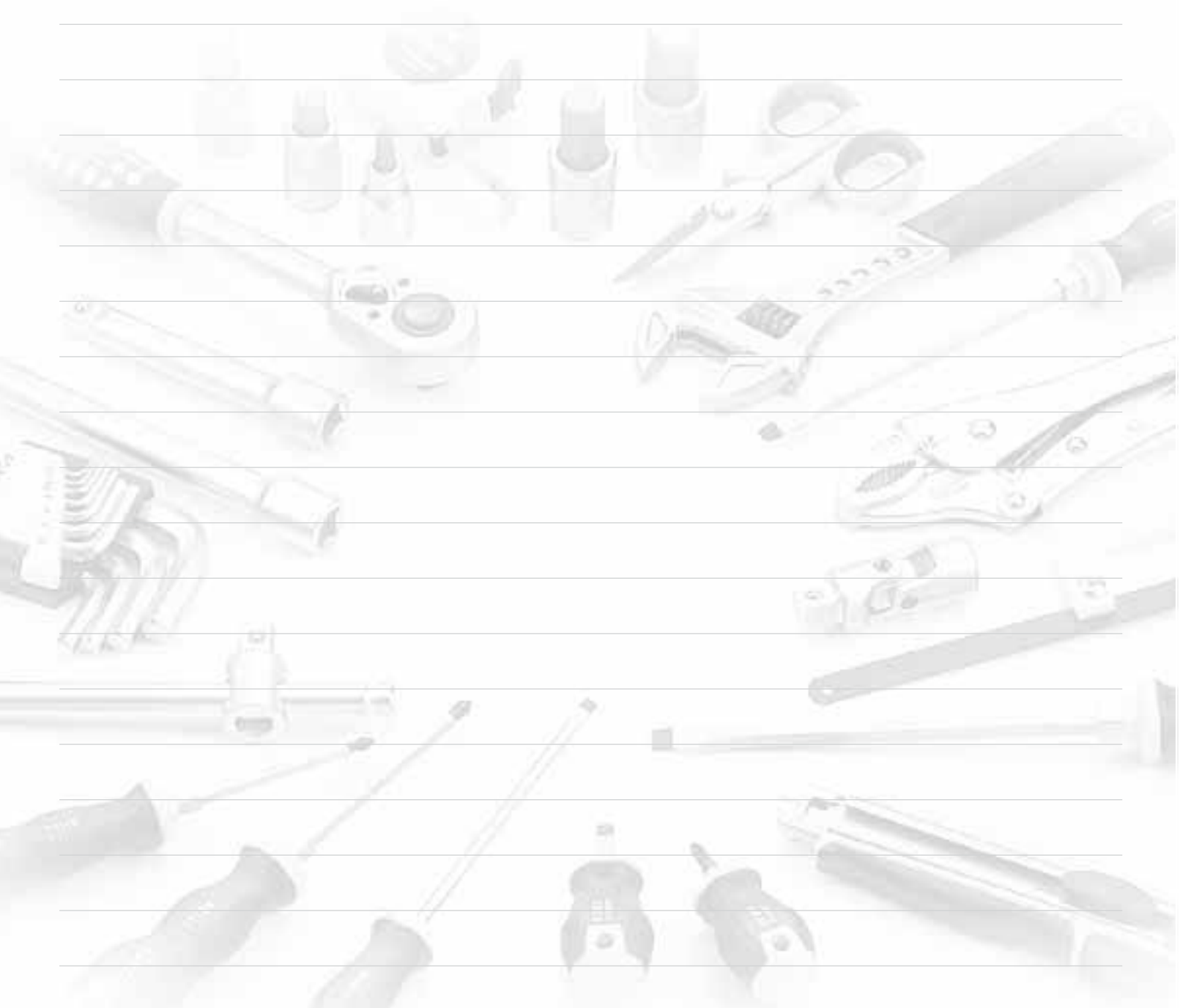

1/4" Набор трещоток (4 пр)
2045

Артикул 6/10.7/11.7/0.9' 1220г

	1/4"
6472270	Ключ динамометрический
802215	Трещотка (20 зуб.)
802219	Трещотка короткая (20 зуб.)
802218	Трещотка с шарниром (20 зуб.)

1/4" Набор головок Е-профиль глубоких (6 пр)
2062

Артикул профиль 60/10.2/11.2/1.5' 180г

	1/4"
52650 04...10	Головка Е-профиль глубокая (6 шт) Е4; Е5; Е6; Е7; Е8; Е10 (50мм.)

1/4" Набор трещоток (4 пр)
2046

Артикул 6/7.5/8.5/0.66' 1230г

	1/4"
6472300W	Ключ динамометрический с замком и шкалой
80222	Трещотка (24 зуб.)
802219	Трещотка короткая (20 зуб.)
802223	Трещотка с шарниром (72 зуб.)

1/4" Набор бит Torx с отв. (7 пр)
2071

Артикул профиль 200/12.0/13.0/1.3' 60г

	1/4"
12725 10...40	Бита Torx с отв. (25мм.) (7шт) Т-10Н; Т-15Н; Т-20Н; Т-25Н; Т-27Н; Т-30Н; Т-40Н



1/4" Набор 6-гр. бит-насадок ММ(7 пр)

2073			
Артикул	профиль	100/15.0/16.0/1.8'	150г
32432 03...10	1/4"	6-гр. бита-насадка (32мм.) (7 шт) 3; 4; 5; 6; 7; 8; 10 мм.	

1/4" Набор 6-гр. бит-насадок SAE (7пр)

2073S			
Артикул	профиль	100/15.0/16.0/1.8'	150г
32432 1.8...3.8	1/4"	6-гр. бита-насадка (32мм.) (7 шт) 1/8"; 5/32"; 3/16"; 7/32"; 1/4"; 5/16"; 3/8"	



1/4" Набор бит (8 пр)

2081A		
Артикул	100/14.0/15.0/1.5'	140г
12130 1G...3G	1/4"	Биты Philips (30мм.) (3 шт) PH.1; PH.2; PH.3
12230 1G...2G		Биты Pozidriv (30мм.) (2 шт) PZ.1; PZ.2
12330 04G...07G		Биты шлицевые (2 шт) 4; 7 мм. (30мм.)
8152105		Отвертка с держателями бит

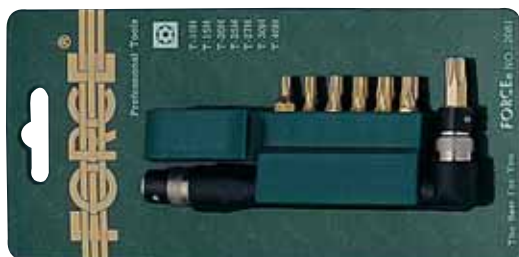

1/4" Набор бит Torx с отв.(8 пр)

2081			
Артикул	профиль	100/14.0/15.0/1.5'	140г
12730 10G...40G	1/4"	Бита Torx с отв. (30мм.) (7шт) T-10H; T-15H; T-20H; T-25H; T-27H; T-30H; T-40H	
8152105		Отвертка с держателями бит	



1/4" Набор 6-гр. бит (8 пр)

2081B			
Артикул	профиль	100/14.0/15.0/1.5'	140г
12430 02G...08G	1/4"	6-гр. бита (30мм) (7шт) 2; 3; 4; 5; 6; 7; 8 мм.	
8152105		Отвертка с держателями бит	



1/4" Набор бит (8 пр)

2081C		
Артикул	100/14.0/15.0/1.5'	140г
	1/4"	
12130 1G...3G	Биты Philips (30мм.)(3 шт) PH.1; PH.2; PH.3	
12230 1G...3G	Биты Pozidriv (30мм.)(3 шт) PZ.1; PZ.2; PZ.3	
1233007G	Биты шлицевые 7 мм. (30мм.)	
8152105	Отвертка с держателями бит	

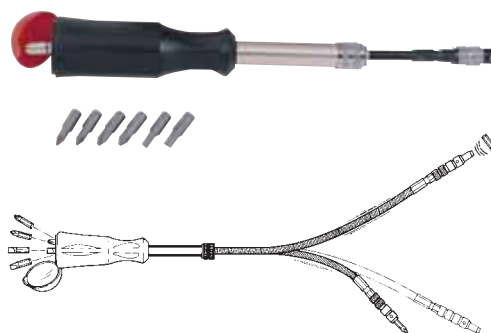

1/4" Отвертка универсальная (8 пр)

2083		
Артикул	60/14.4/15.4/3'	240г
	1/4"	
8146	Гибкая телескопическая отвертка	
12125 1...2	Биты Philips PH.1; PH.2 (25мм.)(2шт)	
12225 1...2	Биты Pozidriv PZ.1; PZ.2 (25мм.)(2шт)	
12325 04...055	Биты шлицевые 4; 5.5 мм. (25мм.)(2шт)	
8092225M	Магнитный бит-адаптер	



1/4" Набор бит Torx (8 пр)

2081D			
Артикул	профиль	100/14.0/15.0/1.5'	140г
	1/4"		
12630 10...40G	Биты Torx (30 мм)(7 шт) T10; T15; T20; T25; T27;T30; T40		
8152105	Отвертка с держателями бит		



Набор бит Phillips (10 пр)

2101			
Артикул	профиль	100/11.6/12.6/0.8'	116г
	1/4"		
121452D	Двухсторонние Биты Philips (10 шт) PH.2(45мм.)		

Набор бит Phillips длинных (10 пр)

2101L			
Артикул	профиль	100/11.6/12.6/0.8'	116г
	1/4"		
121652D	Двухсторонние биты Phillips (10 шт) PH.2(65мм)		

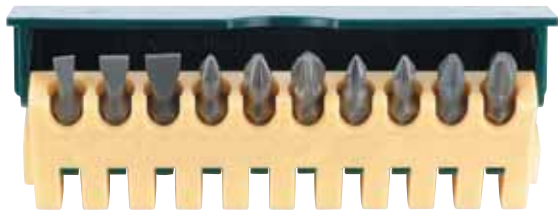

1/4" Набор бит (10 пр)

21010		
Артикул	100/10.0/11.0/0.9'	100г
12125 0...3	1/4" Биты Philips (25мм.)(4шт) PH.0; PH.1; PH.2; PH.3	
12225 1...3	1/4" Биты Pozidriv (25мм.)(3шт) PZ.1; PZ.2; PZ.3	
12325 04...065	1/4" Биты шлицевые (25мм.)(3шт) 4; 5.5; 6.5 мм.	

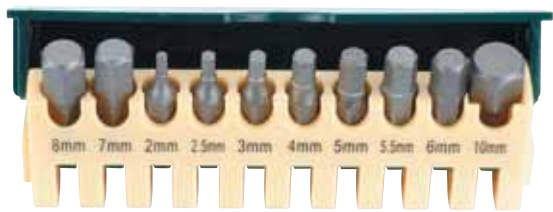

1/4" Набор 6-гр. бит (10 пр)

21011			
Артикул	профиль	100/10.0/11.0/0.9'	100г
12425 02...10	1/4" 6-гр. бита (25мм.)(10 шт)		

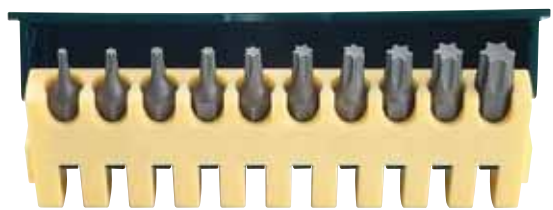

1/4" Набор Torx бит (10пр)

21012			
Артикул	профиль	100/10.0/11.0/0.9'	100г
12625 07...40	1/4" Бита Torx (25мм.)(10шт) T7; T8; T9; T10; T15; T20; T25; T27; T30; T40		

1/4" Набор бит Torx с отв. (10 пр)

21012T			
Артикул	профиль	100/10.0/11.0/0.9'	100г
12725 07...40	1/4" Бита Torx с отв. (25мм.)(10шт) T-7H; T-8H; T-9H; T-10H; T-15H; T-20H; T-25H; T-27H; T-30H; T-40H		

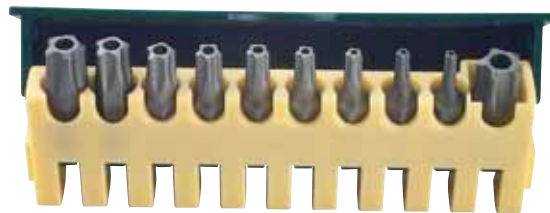

1/4" Набор 5-лучевых бит Torx с отв. (10 пр)

21013			
Артикул	профиль	100/10.0/11.0/0.9'	100г
12F25 08...50	1/4" 5-лучевая бита Torx с отв. (25мм.)(10шт) TS08; TS10; TS15; TS20; TS25; TS27; TS30; TS40; TS45; TS50		



Набор бит-насадок Torx (11 пр)

2111I			
Артикул	профиль	48/20.5/21.5/1.4'	428г
32632 10...30	1/4" и 3/8" 1/4" Биты-насадки Torx (32мм.)(6шт) T10; T15; T20; T25; T27; T30		
33650 40...60	3/8" Биты-насадки Torx (50мм.)(5 шт) T40; T45; T50; T55; T60		

Набор бит-насадок Torx с отв.(11 пр)

2112I			
Артикул	профиль	48/20.5/21.5/1.4'	428г
32732 10...30	1/4" и 3/8" 1/4" Биты-насадки Torx с отв. (32мм.)(6шт) T-10H; T-15H; T-20H; T-25H; T-27H; T-30H		
33750 40...60	3/8" Биты-насадки Torx с отв. (50мм.) (5шт) T-40H; T-45H; T-50H; T-55H; T-60H		

1/4" Набор 12-гр. головок (SAE) (11пр)

21110			
Артикул	профиль	48/20.5/21.5/1.4'	250г
529 5.32...9.16	1/4"	1/4" 12-гр. головка (12 шт) 5/32"; 3/16"; 7/32"; 1/4"; 9/32"; 5/16"; 11/32"; 3/8"; 7/16"; 1/2"; 9/16"	

1/4" Набор бит (11 пр)

21112		
Артикул	100/15.5/16.5/0.9'	145г
12125 1...3	1/4" Биты Philips (4 шт) PH.1; PH.2; PH.2; PH.3 (25мм.)	
12225 1...3	Биты Pozidriv (4 шт) PZ.1; PZ.2; PZ.2; PZ.3 (25мм.)	
12325 055...065	Биты шлицевые (2 шт) 5.5; 6.5 мм. (25мм.)	
81260Q	Магнитная насадка	

1/4" Набор бит (11 пр)

21111		
Артикул	100/15.5/16.5/0.9'	145г
12125 0...3	1/4" Биты Philips (4 шт) PH.0; PH.1; PH.2; PH.3 (25мм.)	
12225 0...3	Биты Pozidriv (4шт) PZ.0; PZ.1; PZ.2; PZ.3 (25мм.)	
12325 055...065	Биты шлицевые (2 шт) 5.5; 6.5 мм. (25мм.)	
81260Q	Магнитная насадка	





1/4" Набор бит Torx (11 пр)

21113			
Артикул	Бита	100/15.5/16.5/0.9'	145г
12625 07...40	1/4" 1/4" Бита Torx (10 шт)(25мм.) T7; T8; T9; T10; T15; T20; T25; T27; T30; T40		
81260Q	Магнитная насадка		



1/4" Набор бит Torx с отв.(11 пр)

21113T			
Артикул	Бита	100/15.5/16.5/0.9'	145г
12725 07...40	1/4" 1/4" Бита Torx с отв. (25мм.) (10шт) T-7H; T-8H; T-9H; T-10H; T-15H; T-20H; T-25H; T-27H; T-30H; T-40H		
81260Q	Магнитная насадка		





1/4" Набор 12-гр. головок (13 пр)
2133

Артикул	профиль			
529 04...14	1/4"	48/12.0/13.0/1.4'	270г	
1/4" 12-гр. головка (13 шт) 4; 4.5; 5; 5.5; 6; 7; 8; 9; 10; 11; 12; 13; 14 мм.				





1/4" Набор инструмента (19 пр)
2203

Артикул	профиль			
527 04...14	1/4"	15/14.0/15.0/1'	934г	
80222	Головка Surface (13 шт) 4; 4.5; 5; 5.5; 6; 7; 8; 9; 10; 11; 12; 13; 14 мм.			
8042 050...150	Трещотка			
80521	Удлинитель (2 шт) 2"; 6"			
8032115	Кардан			
8145	Вороток Т-образный			
	Отвертка-вороток			



2203-5

Артикул	профиль			
Заменены 525 04...14	1/4"	15/14.0/15.0/1'	934г	
6-гр. головка (13 шт) 4; 4.5; 5; 5.5; 6; 7; 8; 9; 10; 11; 12; 13; 14 мм.				





Набор головок Spline глубоких (13пр)
2138Q



Артикул	профиль			
52Q50 04...14	1/4"	48/21.0/22.0/1.2'	438г	
1/4" Головка Spline глубокая (13шт) (50мм.) 4; 4.5; 5; 5.5; 6; 7; 8; 9; 10; 11; 12; 13; 14 мм.				

Набор головок Spline (13пр)
2144Q



Артикул	профиль			
52Q 032...14	1/4"	48/11.0/12.0/1.1'	230г	
1/4" Головка Spline (14 шт) 3.2; 4; 4.5; 5; 5.5; 6; 7; 8; 9; 10; 11; 12; 13; 14 мм.				

1/4" Набор инструмента (19 пр)



2203-72			
Артикул	профиль	15/14.0/15.0/1'	934г
527 04...14	1/4"	Головка Surface (13шт) 4; 4.5; 5; 5.5; 6; 7; 8; 9; 10; 11; 12; 13; 14 мм.	
80229	Трещотка (72 зуб.)		
8042 050...150	Удлинитель (2 шт) 2"; 6"		
80521	Кардан		
8032115	Вороток Т-образный		
8145	Отвертка-вороток		



2203-72-5			
Артикул	профиль	15/14.0/15.0/1'	934г
Заменены 525 04...14	1/4"	6-гр. головка (13 шт) 4; 4.5; 5; 5.5; 6; 7; 8; 9; 10; 11; 12; 13; 14 мм.	





1/4" Набор инструмента (24пр)

2253			
Артикул	профиль	15/19.3/20.3/1'	1287г
525 04...13	1/4"	6-гр. головка (11 шт) 4; 5; 5.5; 6; 7; 8; 9; 10; 11; 12; 13 мм.	
52550 05...13	6-гр. головка глубокая (9 шт) 5; 6; 7; 8; 9; 10; 11; 12; 13 мм.		
80225	Трещотка		
8042 050...150	Удлинитель (2 шт) 2"; 6"		
8143	Отвертка-вороток		





1/4" Набор инструмента (24пр)
1/4" Набор инструмента (27пр)



2253-72			
Артикул	профиль	15/19.3/20.3/1'	1287г
	1/4"		
525 04...13	6-гр. головка (11 шт) 4; 5; 5.5; 6; 7; 8; 9; 10; 11; 12; 13 мм.		
52550 05...13	6-гр. головка глубокая (9 шт) 5; 6; 7; 8; 9; 10; 11; 12; 13 мм.		
80229	Трещотка (72 зуб)		
8042 050...150	Удлинитель (2 шт) 2"; 6"		
8143	Отвертка-вороток		

2281			
Артикул	профиль	15/17.3/18.3/1'	1154г
	1/4"		
529 04...14	12-гр. головка (11 шт) 4; 5; 6; 7; 8; 9; 10; 11; 12; 13; 14 мм.		
	Бита-насадка (10шт) (32ммя) 6-гр. 3; 4; 5; 6 мм.		
32432 03...06	Шлицевая 4; 5.5; 7 мм.		
32332 04...07	Phillips PH.1; PH.2; PH.3		
32132 1...3	Трещотка		
80222	Удлинитель (2 шт) 2"; 6"		
8042 050...150	Вороток Т-образный		
8032115	Кардан		
80521	Отвертка-вороток		
8143			



2281-5			
Артикул	профиль	15/17.3/18.3/1'	1154г
Заменены	1/4"		
525 04...14	6-гр. головка (11 шт) 4; 5; 6; 7; 8; 9; 10; 11; 12; 13; 14 мм.		





1/4" Набор инструмента (27 пр)



2281-72			
Артикул	профиль	15/17.3/18.3/1'	1154г
529 04...14	1/4" 12-гр. головка (11 шт) 4; 5; 6; 7; 8; 9; 10; 11; 12; 13; 14 мм.		
32432 03...06	Бита-насадка (10шт) (32мм.) 6-гр. 3; 4; 5; 6 мм.		
32332 04...07	Шлицевая 4; 5.5; 7 мм.		
32132 1...3	Phillips PH.1; PH.2; PH.3		
80229	Трещотка (72 зуб.)		
8042 050...150	Удлинитель (2 шт) 2"; 6"		
8032115	Вороток Т-образный		
80521	Кардан		
8143	Отвертка-вороток		

2281-72-5			
Артикул	профиль	15/17.3/18.3/1'	1154г
Заменены	1/4"		
525 04...14	6-гр. головка (11 шт) 4; 5; 6; 7; 8; 9; 10; 11; 12; 13; 14 мм.		

1/4" Набор инструмента (29 пр)

2292			
Артикул	профиль	20/16.0/17.0/1'	800г
525 04...13	1/4" 6-гр. головка (12 шт) 4; 4.5; 5; 5.5; 6; 7; 8; 9; 10; 11; 12; 13 мм.		
324 03...08	Бита -насадка 25мм. (12 шт) 6-гр. 3; 4; 5; 6; 8 мм.		
323 04...07	Slotted 4; 5.5; 7 мм.		
321 01...2	Phillips PH.1; PH.2		
322 01...2	Pozidriv PZ.1; PZ.2		
80222	Трещотка		
8032115	Вороток Т-образный		
8042050	Удлинитель 2"		
80521	Кардан		
8143	Отвертка-вороток		

2292-7			
Артикул	профиль	20/16.0/17.0/1'	800г
Заменены	1/4"		
527 04...13	Головка Surface (12 шт) 4; 4.5; 5; 5.5; 6; 7; 8; 9; 10; 11; 12; 13 мм.		

2292-9			
Артикул	профиль	20/16.0/17.0/1'	800г
Заменены	1/4"		
529 04...13	12-гр. головка (12 шт) 4; 4.5; 5; 5.5; 6; 7; 8; 9; 10; 11; 12; 13 мм.		





1/4" Набор инструмента Torx (29пр)



2303			
Артикул	профиль	10/16.5/17.5/0.7'	1650г
	1/4", 3/8", 8 1/2"		
	Головка E-профиль (10 шт)		
526 05...08	1/4" : E5; E6; E7; E8		
536 10...14	3/8" : E10; E12; E14		
546 16...20	1/2" : E16; E18; E20		
12625 10...30	1/4" Бита Torx (25мм.) (5 шт)		
	T10; T20; T25; T27; T30		
15635 40...50	5/16" Бита Torx (35мм.) (3 шт)		
	T40; T45; T50		
346055 55...60	1/2" Биты-насадки Torx (2 шт)		
	T55; T60 (55мм.)		
1266525	1/4" Бита Torx T25 (65мм.)		
1273030	1/4" Бита Torx с отв. T-30H (30мм.)		
756 0608...2024	Ключ Torx		
	E6xE8; E10xE12; E14xE18; E20xE24		
81022	Держатель биты 1/4" x1/4"		
81035	Держатель биты 3/8" x5/16"		
81045	Держатель биты 1/2" x5/16"		

1/4" Набор бит специальных (30пр)



2304		
Артикул	20/10.5/11.5/1'	525г
	1/4"	
8147	Отвертка-держатель бит магнитная	
	1/4" Биты спец. (25мм.) (26шт)	
	Torx 6; 8; 10	
121S25 06...10	Трехгранные 1; 2; 3; 4	
122S25 01...04	6-гранные 4; 6; 8; 10	
123S25 04...10	6-гр. с отв. 5/32"; 9/64";	
124S25	1/8"; 7/64"; 3/32"; 5/64"	
5.32...5.64	Torx с отв. T-8H; T-10H;	
12725 08...40	T-15H; T-20H; T-25H; T-27H;	
	T-30H; T-35H; T-40H	
81022U	Пружинный держатель биты	
	1/4"(F)x1/4"(F)	
8092225	Адаптер бит 25мм.	





1/4" Набор инструмента (31 пр)

2312			
Артикул	профиль	15/19.3/20.3/1'	1360г
529 04...14	1/4" 12-гр. головка (мм.) (13 шт) 4; 4.5; 5; 5.5; 6; 7; 8; 9; 10; 11; 12; 13; 14 мм.		
529 3.16...9.16	12-гр. головка (SAE) (10 шт) 3/16"; 7/32"; 1/4"; 9/32"; 5/16"; 11/32"; 3/8"; 7/16"; 1/2"; 9/16"		
80222	Трешотка		
8042 050...150	Удлинитель (2 шт) 2"; 6"		
80622	Адаптер с отверстием 1/4"(F)x1/4"(M)		
80521	Кардан		
8145	Отвертка-вороток		
81022	Держатель биты 1/4" x1/4"		
8111	Удлинитель гибкий		

2312-5			
Артикул	профиль	15/19.3/20.3/1'	1360г
Заменены 525 04...14	1/4" 6-гр. головка (мм.) (13шт) 4; 4.5; 5; 5.5; 6; 7; 8; 9; 10; 11; 12; 13; 14 мм.		
525 3.16...9.16	6-гр. головка (SAE) (10 шт) 3/16"; 7/32"; 1/4"; 9/32"; 5/16"; 11/32"; 3/8"; 7/16"; 1/2"; 9/16"		

1/4" Набор инструмента (31 пр)

2312-72			
Артикул	профиль	15/19.3/20.3/1'	1360г
529 04...14	1/4" 12-гр. головка (мм.) (13 шт) 4; 4.5; 5; 5.5; 6; 7; 8; 9; 10; 11; 12; 13; 14 мм.		
529 3.16...9.16	12-гр. головка (SAE) (10шт) 3/16"; 7/32"; 1/4"; 9/32"; 5/16"; 11/32"; 3/8"; 7/16"; 1/2"; 9/16"		
80229	Трешотка (72 зуб.)		
8042 050...150	Удлинитель (2 шт) 2"; 6"		
80622	Адаптер с отверстием 1/4"(F)x1/4"(M)		
80521	Кардан		
8145	Отвертка-вороток		
81022	Держатель биты 1/4" x1/4"		
8111	Удлинитель гибкий		

2312-72-5			
Артикул	профиль	15/19.3/20.3/1	1360г
Заменены 525 04...14	1/4" 6-гр. головка (мм.) (13шт) 4; 4.5; 5; 5.5; 6; 7; 8; 9; 10; 11; 12; 13; 14 мм.		
525 3.16...9.16	6-гр. головка (SAE) (10шт) 3/16"; 7/32"; 1/4"; 9/32"; 5/16"; 11/32"; 3/8"; 7/16"; 1/2"; 9/16"		

1/4" Набор бит (31 пр)

2313		
Артикул	48/14.4/15.4/1.2'	300г
12125 0...3	1/4" Биты Philips (25мм.) (6 шт) PH.0 ; PH.1 (2шт); PH.2 (2шт); PH.3	
12225 1...3	1/4" Биты Pozidriv (25мм.) (5шт) PZ.1 (2шт); PZ.2 (2шт); PZ.3	
12325 055...065	1/4" Биты шлицевые (25мм.) (3шт) 4; 5.5; 6.5 мм.	
12425 03...06	1/4" Биты 6-гр. (25мм.) (4 шт) 3; 4; 5; 6 мм.	
12625 05...40	1/4" Бита Torx (25мм.) (12 шт) T5; T6; T7; T8; T9; T10; T15; T20; T25; T27; T30; T40	
81260Q	Магнитная насадка	



1/4" Набор бит (31 пр)

2314A		
Артикул	48/14.4/15.4/1.2'	300г
12125 1...3	1/4" Биты Philips (25мм.) (10шт) PH.1 x 2; PH.2 x 5; PH.3 x 3 1/4"	
12225 1...3	Биты Pozidriv (25мм.) (10шт) PZ.1 x 2; PZ.2 x 5; PZ.3 x 3	
12325 04...065	1/4" Биты шлицевые (25мм.) (10 шт) 4 x 2; 5.5 x 5; 6.5 x 3	
81260Q	Магнитная насадка	

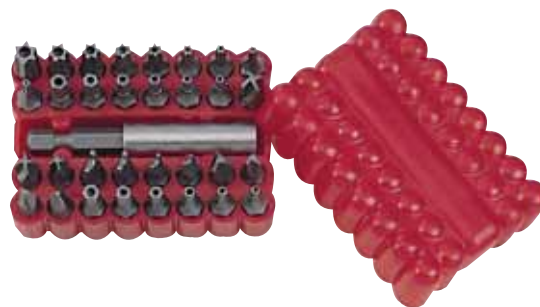

1/4" Набор бит (31 пр)

2314B		
Артикул	48/14.4/15.4/1.2'	300г
12125 1...3	1/4" Биты Philips (25мм.) (10шт) PH.1 x 2; PH.2 x 5; PH.3 x 3	
12225 1...3	1/4" Биты Pozidriv (25мм.) (10шт) PZ.1 x 2; PZ.2 x 5; PZ.3 x 3	
12325 04...065	1/4" Биты шлицевые (25мм.) (10 шт) 4 x 2; 5.5 x 5; 6.5 x 3	
81280Q	Магнитная насадка с фиксатором	





1/4" Набор бит (31 пр)

2315		
Артикул	48/14.4/15.4/1.2'	300г
	1/4"	
121S25 06...1.4	1/4" Биты Torq (25мм.)(4 шт) 6; 8; 10; мм. 1/4"	
122S25 01...03	1/4" Трехгранные биты (25мм.)(3 шт) PH.1; PH.2; PH.3	
123S25 04...10	1/4" Биты Spanner (25мм.)(4 шт) 4; 6; 8; 10 мм.	
124S25 02...06	1/4" 6-гр. с отв. биты(25мм.)(6шт) 2; 2.5; 3; 4; 5; 6 мм.	
12725 07...40	9-1/4" Бита Torx с отв. (25мм.)(6шт) T-7H; T-8H; T-10H; T-15H; T-20H; T-25H; T-27H; T-30H; T-40H	
124R25 0...3	1/4" 4-гр. Биты (25мм.)(4 шт) No.0; No.1; No.2; No.3	
81260Q	Магнитная насадка	



1/4" Набор специальных бит (33 пр)

2331		
Артикул	80/20.0/21.0/1.6'	250г
	1/4"	
81260	Магнитный держатель биты (60мм.) 1/4" Секретные биты (25мм.) (33 шт)	
121S25 06...10	Биты Torq 6; 8; 10	
122S25 01...04	Трехгранные 1; 2; 3; 4	
123S25 04...10	Биты Spanner 4; 6; 8; 10	
124S25 02...06	6-гр. с отв. 2; 2.5; 3; 4; 5; 6 мм.	
124S25 5.32...5.64	5/32"; 9/64"; 1/8"; 7/64"; 3/32"; 5/64"	
12725 08...40	Torx с отв. T-8H; T-10H; T-15H; T-20H; T-25H; T-27H; T-30H; T-35H; T-40H	





1/4" Набор инструмента (40 пр)

2402			
Артикул	профиль	10/20.0/21.0/1'	2000г
	1/4" 1		
525 04...13	6-гр. головка (18 шт) 4; 4.5; 5; 5.5; 6; 7; 8; 9; 10; 11; 12; 13 мм.		
525 3.16...1.2	3/16"; 1/4"; 9/32"; 11/32"; 3/8"; 1/2"		
52550 04...13	6-гр. головка глубокая(14 шт) 4; 5; 5.5; 6; 7; 8; 9; 10; 11; 13 мм.		
52550 3.16...1.2	3/16"; 1/4"; 3/8"; 1/2"		
80225	Трещотка		
8042 050...150	Удлинитель 2"; 4"; 6"		
8111	Гибкий удлинитель		
8032115	Вороток Т-образный		
80521	Кардан		
8143	Отвертка-вороток		



1/4" Набор инструмента Spline (40пр)

2405Q			
Артикул	профиль	15/14.5/15.5/1'	967г
	1/4"		
52Q 04...14	Головка Spline (13 шт) 4; 4.5; 5; 5.5; 6; 7; 8; 9; 10; 11; 12; 13; 14 мм.		
12125 1...2	1/4" Биты (25мм.) (22 шт) Phillips PH.1; PH.2		
12225 1...2	Pozidriv PZ.1; PZ.2		
12425 03...08	6-гр. 3; 4; 5; 6; 7; 8 мм.		
12625 10...40	Torx T10; T15; T20; T25; T27; T30; T40 Spline M4; M5; M6; M8; M10		
12825 04...10	Трещотка		
80222	Удлинитель (100мм.)		
8042100	Кардан		
80521	Держатель биты 1/4"(F)x1/4"(F)		
81022	Отвертка-вороток		
8143			





1/4" Набор инструмента (40пр)

2411			
Артикул	профиль	10/17.0/18.0/0.9'	1700г
	1/4"		
529 04...13	12-гр. головка(10 шт) 4; 5; 5.5; 6; 7; 8; 10; 11; 12; 13 мм.		
52950 07...10	12-гр. глубокая головка (3шт) 7; 8; 10 мм. (50мм.)		
	Биты-насадки (32 мм) (16 шт)		
32432 03...06	6-гр. 3; 4; 5; 6 мм.		
32632 10...40	Торх T10; T20; T25; T27; T30; T40		
32332 04...07	Шлицевая 0.8x4; 1.0x5.5; 1.2x7 мм.		
32132 1...3	Phillips PH.1; PH.2; PH.3		
80222	Трещотка		
8042 050...150	Удлинитель (2 шт) 2"; 6"		
8111	Удлинитель гибкий 6"		
80521	Кардан		
8142	Вороток-отвертка 1/4"		
80622	Адаптер с отверстием 1/4"(F)x1/4"(M)		
764-4	6-гр. ключ (4 шт) 1.27; 1.5; 2; 2.5 мм.		



2411-5

2411-5			
Артикул	профиль	10/17.0/18.0/0.9'	1700г
Заменены	1/4"		
525 04...13	6-гр. головка (10шт) 4; 5; 5.5; 6; 7; 8; 10; 11; 12; 13 мм.		
52550 07...10	6-гр. головка глубокая (3шт) 7; 8; 10 мм. (50мм)		



1/4" Набор инструмента (42пр)

2421			
Артикул	профиль	20/18.0/19.0/0.82	900г
	1/4"		
525 032...14	6-гр. головка (14шт) 3.2; 4; 4.5; 5; 5.5; 6; 7; 8; 9; 10; 11; 12; 13; 14 мм.		
	1/4" Биты (25мм.) (20шт)		
12425 03...08	6-гр. 3, 4, 5, 6, 8 мм.		
12625 10...40	Торх T10, T15, T20, T25, T30, T40		
12325 04...065	Шлицевые 4, 5.5, 6.5 мм.		
12125 1...3	Phillips PH.1, PH.2, PH.3		
12225 1...3	Pozidriv PZ.1, PZ.2, PZ.3		
80229	Трещотка (72 зуб.)		
8042 050...150	Удлинитель (2 шт) 2"; 6"		
80521	Кардан		
81022	Держатель биты 1/4"(F)x1/4"(F)		
8143	Отвертка-вороток		
80632	Адаптер с отверстием 3/8"(F)x1/4"(M)		
81225	Магнитная насадка		





1/4" Набор инструмента (42пр)

2421F			
Артикул	профиль	20/18.0/19.0/0.82	900г
	1/4"		
525 032...14	6-гр. головка (14 шт) 3.2; 4; 4.5; 5; 5.5; 6; 7; 8; 9; 10; 11; 12; 13; 14 мм.		
	1/4" Биты (25мм.) (20 шт)		
12425 03...08	6-гр 3, 4, 5, 6, 8 мм.		
12625 10...40	Torx T10, T15, T20, T25, T30, T40		
12325 04...065	Шлицевые 4, 5.5, 6.5 мм.		
12125 1...3	Phillips PH.1, PH.2, PH.3		
12225 1...3	Pozidriv PZ.1, PZ.2, PZ.3		
802218	Трещотка с шарниром		
8042 050...150	Удлинитель (2 шт) 2"; 6"		
80521	Кардан		
81022	Держатель биты 1/4"(F)x1/4"(F)		
8143	Вороток-отвертка 1/4"		
80632	Адаптер с отверстием 3/8"(F)x1/4"(M)		
81225	Магнитная насадка		



1/4" Набор инструмента (42пр)

2421BF			
Артикул	профиль	20/18.0/19.0/0.82	900г
	1/4"		
525 032...14	14-6-гр. головка (14 шт) 3.2; 4; 4.5; 5; 5.5; 6; 7; 8; 9; 10; 11; 12; 13; 14 мм.		
	1/4" Биты (25мм.) (20 шт)		
12425 03...08	6-гр. 3, 4, 5, 6, 8 мм.		
12625 10...40	Torx T10, T15, T20, T25, T30, T40		
12325 04...065	Шлицевые 4, 5.5, 6.5 мм.		
12125 1...3	Phillips PH.1, PH.2, PH.3		
12225 1...3	Pozidriv PZ.1, PZ.2, PZ.3		
802202F	Трещотка с шарниром 1/4"		
8042 050...150	Удлинитель (2 шт) 2"; 6"		
80521	Кардан		
8092225	Адаптер бит 1/4" 6-гр -1/4"4-гр.		
8143	Вороток-отвертка 1/4"		
80632	Адаптер с отверстием 3/8"(F)x1/4"(M)		
81225	Магнитная насадка		





1/4" Набор инструмента (46пр)

2461			
Артикул	профиль	10/18.0/19.0/1.3'	1800г
527 04...14	1/4"	Головка Surface (13 шт) 4; 4.5; 5; 5.5; 6; 7; 8; 9; 10; 11; 12; 13; 14 мм.	
52750 08...13	1/4"	Головка Surface глубокая (4 шт) 8; 10; 12; 13 (50мм.)	
32432 03...08	1/4"	Биты вставки (32мм.) (20 шт) 6-гр 3; 4; 5; 6; 8 мм.	
32632 10...40	1/4"	Torx T10; T15; T20; T25; T30; T40	
32332 04...065	1/4"	Шлицевые 4; 5.5; 6.5 мм.	
32132 1...3	1/4"	Phillips PH.1; PH.2; PH.3	
32232 1...3	1/4"	Pozidriv PZ.1; PZ.2; PZ.3	
80222	1/4"	Трещотка	
8042 050...100	1/4"	Удлинитель (2 шт) 2"; 4"	
8032115	1/4"	Вороток Т-образный	
80521	1/4"	Кардан	
8143	1/4"	Отвертка-вороток	
764-3	1/4"	6-гр. ключ (3 шт) 1.5; 2; 2.5 мм.	

2461-5

2461-5			
Артикул	профиль	10/18.0/19.0/1.3'	1800г
Заменены	1/4"		
525 04...14	1/4"	6-гр. головка (13 шт) 4; 4.5; 5; 5.5; 6; 7; 8; 9; 10; 11; 12; 13; 14 мм.	
52550 08...13	1/4"	6-гр. головка глубокая (4 шт) 8; 10; 12; 13 (50мм.)	



1/4" Набор инструмента (46пр)

2462			
Артикул	профиль	10/12.5/13.5/0.8'	1250г
525 04...14	1/4"	6-гр. головка (13 шт) 4; 4.5; 5; 5.5; 6; 7; 8; 9; 10; 11; 12; 13; 14 мм.	
32432 03...08	1/4"	Биты-вставки (32мм.) (22 шт) 6-гр. 3; 4; 5; 6; 7; 8 мм.	
32632 08...40	1/4"	Torx T8; T10; T15; T20; T25; T30; T40	
32332 04...07	1/4"	Шлицевые 4; 5.5; 7 мм.	
32132 1...3	1/4"	Phillips PH.1; PH.2; PH.3	
32232 1...3	1/4"	Pozidriv PZ.1; PZ.2; PZ.3	
80222	1/4"	Трещотка	
8042 050...100	1/4"	Удлинитель (2 шт) 2"; 4"	
8032115	1/4"	Вороток Т-образный	
8111	1/4"	Удлинитель гибкий	
80521	1/4"	Кардан	
8143	1/4"	Отвертка-вороток	
764-4	1/4"	6-гр. ключ (4 шт) 1.27; 1.5; 2; 2.5 мм.	

2462-7

2462-7			
Артикул	профиль	10/12.5/13.5/0.8'	1250г
Заменены	1/4"		
527 04...14	1/4"	Головка Сюрфейс (13 шт) 4; 4.5; 5; 5.5; 6; 7; 8; 9; 10; 11; 12; 13; 14 мм.	

2462-9

2462-9			
Артикул	профиль	10/12.5/13.5/0.8'	1250г
Заменены	1/4"		
529 04...14	1/4"	12-гр. головка (13шт) 4; 4.5; 5; 5.5; 6; 7; 8; 9; 10; 11; 12; 13; 14 мм.	

1/4" Набор инструмента (50 пр)
2502

Артикул	профиль	10/14.7/15.7/1'	1500г
525 04...14	1/4"	6-гр. головка (13 шт) 4; 4.5; 5; 5.5; 6; 7; 8; 9; 10; 11; 12; 13; 14 мм.	
52550 08...13	1/4"	6-гр. головка глубокая (4 шт) 8; 10; 12; 13 мм.	
32432 03...08	1/4"	Биты-вставки (32мм.) (23 шт) 6-гр. 3; 4; 5; 6; 7; 8 мм.	
32132 1...3	1/4"	Phillips PH.1; PH.2; PH.3	
32232 1...3	1/4"	Pozidriv PZ.1; PZ.2; PZ.3	
32332 04...065	1/4"	Шлицевые 4; 5.5; 6.5 мм.	
32632 08...40	1/4"	Tорх T8; T10; T15; T20; T25; T27; T30; T40	
80229	1/4"	Трещотка (72 зуб.)	
8042 050...100	1/4"	Удлинитель (2шт) 2"; 4"	
8032115	1/4"	Вороток Т-образный	
80521	1/4"	Кардан	
8143	1/4"	Отвертка-вороток	
764-4	1/4"	6-гр. ключ (4шт) 1.27; 1.5; 2; 2.5	

1/4" Набор инструмента (57 пр)
2571

Артикул	профиль	15/21.0/22.0/1'	1400г
525 04...14	1/4"	13-6-гр. головка (13 шт) 4; 4.5; 5; 5.5; 6; 7; 8; 9; 10; 11; 12; 13; 14 мм.	
52550 06...10	1/4"	6-гр. головка глубокая (4 шт) 6; 7; 8; 10 мм.	
32132 1...3	1/4"	Биты-вставки (32мм.) (24 шт) Phillips PH.1; PH.2; PH.3	
32232 1...3	1/4"	Pozidriv PZ.1; PZ.2; PZ.3	
32332 04...065	1/4"	Шлицевые 4; 5.5; 6.5 мм.	
32432 03...10	1/4"	6-гр. 3; 4; 5; 6; 7; 8; 10 мм.	
32632 08...40	1/4"	Tорх T8; T10; T15; T20; T25; T27; T30; T40	
526 04...10	1/4"	Головки Е-профиль (6 шт) E4; E5; E6; E7; E8; E10	
80229	1/4"	Трещотка	
8032115	1/4"	Вороток Т-образный (2 шт)	
8042 050...100	1/4"	Удлинитель (2 шт) 2"; 4"	
80521	1/4"	Кардан	
8143	1/4"	Отвертка-вороток	
764-4	1/4"	6-гр. ключ (4 шт) 1.27; 1.5; 2; 2.5 мм.	



2502-7

Артикул	профиль	10/14.7/15.7/1'	1500г
Заменены	1/4"		
527 04...14	1/4"	Головка Surface (13 шт) 4; 4.5; 5; 5.5; 6; 7; 8; 9; 10; 11; 12; 13; 14 мм.	
52750 08...13	1/4"	Головка Surface глубокая (4шт) 8; 10; 12; 13 мм.	



2502-9

Артикул	профиль	10/14.7/15.7/1'	1500г
Заменены	1/4"		
529 04...14	1/4"	12-гр. головка (13 шт) 4; 4.5; 5; 5.5; 6; 7; 8; 9; 10; 11; 12; 13; 14 мм.	
52950 08...13	1/4"	12-гр. головка глубокая (4 шт) 8; 10; 12; 13 мм.	

1/4" Набор бит (61 пр)

2611A		
Артикул	30/16.1/17.1/0.98'	520г
	1/4"	
12125 1...3	Биты Philips (25мм.) (23 шт) PH.1x7; PH.2x13; PH.3x3	
12225 1...3	Биты Pozidriv (25мм.) (23 шт) PZ.1x7; PZ.2x13; PZ.3x3	
12325 04...065	Биты шлицевые (25мм.) (3 шт) 4; 5.5; 6.5 мм.	
12425 03...06	Биты 6-гр. (25мм.) (4 шт) 3; 4; 5; 6 мм.	
12625 10...40	Биты Torx (25мм.) (7 шт) T10; T15; T20; T25; T27; T30; T40	
81260Q	Магнитная насадка	

1/4" Набор бит (61 пр)

2611B		
Артикул	30/16.1/17.1/0.98'	520г
	1/4"	
12125 1...3	Биты Philips (25мм.) (23 шт) PH.1x7; PH.2x13; PH.3x3	
12225 1...3	Биты Pozidriv (25мм.) (23 шт) PZ.1x7; PZ.2x13; PZ.3x3	
12325 04...065	Биты шлицевые (25мм.) (3 шт) 4; 5.5; 6.5 мм.	
12425 03...06	Биты 6-гр. (25мм.) (4 шт) 3; 4; 5; 6 мм.	
12625 10...40	Биты Torx (25мм.) (7 шт) T10; T15; T20; T25; T27; T30; T40	
81280Q	Магнитная насадка с фиксатором	





1/4" Набор инструмента (65пр)

2641			
Артикул	профиль	6/15.0/16.0/0.9'	2500г
	1/4"		
525 032...14	6-гр. головка (14 шт) 3.2; 4; 4.5; 5; 5.5; 6; 7; 8; 9; 10; 11; 12; 13; 14 мм.		
52550 05...13	6-гр. головка глубокая (9 шт) 5; 6; 7; 8; 9; 10; 11; 12; 13 мм.		
32432 03...10	Биты-вставки (32мм.) (24 шт) 6-гр 3; 4; 5; 6; 7; 8; 10 мм.		
32132 1...3	Phillips PH.1; PH.2; PH.3		
32232 1...3	Pozidriv PZ.1; PZ.2; PZ.3		
32332 04...065	Шлицевые 4; 5.5; 6.5 мм.		
32632 08...40	Tорх T8; T10; T15; T20; T25; T27; T30; T40 1		
80229	Трещотка (72 зуб)		
8042 050...150	Удлинитель (3 шт) 2"; 4"; 6"		
8032115	Вороток Т-образный		
80521	Кардан		
8143	Отвертка-вороток		
81225	Магнитная насадка		
5102XLB	Набор 6-гр. ключей с шаром		
7650127XL...	длинных (10шт)		
10XL	1.27; 1.5; 2; 2.5; 3; 4; 5; 6; 8; 10 мм.		



1/4" Набор инструмента (74пр)

2741			
Артикул	профиль	6/14.2/15.2/0.9	1840г
	1/4"		
525 04...13	6-гр. головка (18 шт) 4; 4.5; 5; 5.5; 6; 7; 8; 9; 10; 11; 12; 13 мм.		
525 3.16...1.2	3/16"; 1/4"; 9/32"; 11/32"; 3/8"; 1/2"		
52550 04...13	6-гр. головка глубокая (18 шт) 4; 4.5; 5; 5.5; 6; 7; 8; 9; 10; 11; 12; 13 мм.		
52550 3.16...1.2	3/16"; 1/4"; 9/32"; 11/32"; 3/8"; 1/2"		
32432 03...10	Биты-вставки (32мм.) (30шт) 6-гр. 3, 4, 5, 6, 7, 8, 10 мм.		
32432 1.8...3.8	6-гр. 1/8"; 3/16"; 7/32"; 1/4"; 3/8"		
32132 1...3	Phillips PH.1, PH.2, PH.3		
32232 1...3	Pozidriv PZ.1, PZ.2, PZ.3		
32332 03...065	Шлицевые 3; 4, 5.5, 6.5 мм.		
32632 08...40	Tорх T8; T10; T15; T20; T25; T27; T30; T40		
802215	Трещотка		
8042 050...150	Удлинитель (3 шт) 2"; 4"; 6"		
8032115	Вороток Т-образный		
80521	Кардан		
8143	Отвертка-вороток		
81225	Магнитная насадка		



1/4" Набор инструмента (74пр)

2742			
Артикул	профиль	6/12.7/13.7/0.9'	1580г
	1/4"		
525 04...13	6-гр. головка (12шт) 4; 4.5; 5; 5.5; 6; 7; 8; 9; 10; 11; 12; 13 мм.		
52550 04...13	6-гр. головка глубокая (12 шт) 4; 4.5; 5; 5.5; 6; 7; 8; 9; 10; 11; 12; 13 мм.		
526 04...10	Головки Е-профиль (6 шт) Е4; Е5; Е6; Е7; Е8; Е10		
52650 04...10	Головка Е-профиль глубокая Е4; Е5; Е6; Е7; Е8; Е10		
	Биты-вставки (32мм.) (32 шт)		
32432 03...10	6-гр. 3; 4; 5; 6; 7; 8; 10 мм.		
32132 0...2	Phillips PH.0; PH.1; PH.2		
32232 0...2	Pozidriv PZ.0; PZ.1; PZ.2		
32332 04...065	Шлицевые 4; 5.5; 6.5 мм.		
32632 08...40	Torx T8; T10; T15; T20; T25; T27; T30; T40		
32732 08...40	Torx с отв. T-8Н; T-10Н; T-15Н; T-20Н; T-25Н; T-27Н; T-30Н; T-40Н		
802220	Мини трещотка		
8042 050...150	Удлинитель (3 шт) 2"; 4"; 6"		
80521	Кардан		
81225	Магнитная насадка		



1/4" Набор инструмента (74пр)

2742-18			
Артикул	профиль	6/12.7/13.7/0.9'	1580г
	1/4"		
525 04...13	6-гр. головка (12шт) 4; 4.5; 5; 5.5; 6; 7; 8; 9; 10; 11; 12; 13 мм.		
52550 04...13	6-гр. головка глубокая (12 шт) 4; 4.5; 5; 5.5; 6; 7; 8; 9; 10; 11; 12; 13 мм.		
526 04...10	Головки Е-профиль (6 шт) Е4; Е5; Е6; Е7; Е8; Е10		
52650 04...10	Головка Е-профиль глубокая (6шт) Е4; Е5; Е6; Е7; Е8; Е10		
	Биты-вставки (32мм.) (32 шт)		
32432 03...10	6-гр 3; 4; 5; 6; 7; 8; 10 мм.		
32132 0...2	Phillips PH.0; PH.1; PH.2		
32232 0...2	Pozidriv PZ.0; PZ.1; PZ.2		
32332 04...065	Шлицевые 4; 5.5; 6.5 мм.		
32632 08...40	Torx T8; T10; T15; T20; T25; T27; T30; T40		
32732 08...40	Torx с отв. T-8Н; T-10Н; T-15Н; T-20Н; T-25Н; T-27Н; T-30Н; T-40Н		
802218	Трещотка с шарниром		
8042 050...150	Удлинитель (3 шт) 2"; 4"; 6"		
80521	Кардан		
81225	Магнитная насадка		

1/4" Набор бит (102 пр)

21021		
Артикул	10/15.5/16.5/1'	1550г
12125 0...3	1/4" Биты Philips (25мм.) (40шт) PH.0; PH.1; PH.2; PH.3 каждой по 10	
12225 1...3	1/4" Биты Pozidriv (25мм.) (30 шт) PZ.1; PZ.2; PZ.3 каждой по 10	
12325 04...065	1/4" Биты шлицевые (25мм.) (30шт) 4; 5.5; 6.5 мм. каждой по 10	
81260	Магнитный держатель биты (60мм.)	
81260Q	Магнитный держатель биты с фиксатором	

1/4" Набор бит (102 пр)

21022		
Артикул	20/17.8/18.8/0.9'	1550г
12125 1...3	Биты Philips (25мм.) (15 шт) PH.1x5; PH.2x5; PH.3x5	
12225 1...3	Биты Pozidriv (25мм.) (15 шт) PZ.1x5; PZ.2x5; PZ.3x5	
12325 04...065	Биты шлицевые (25мм.) (15 шт) 4x5; 5.5x5; 6.5x5	
12425 02...06	6-гр. биты (25мм.) (10 шт) 2x2; 3x2; 4x2; 5x2; 6x2	
12625 06...40	Биты Torx (25мм.) (27 шт) T6x3; T8x3; T10x3; T15x3; T20x3; T25x3; T27x3; T30x3; T40x3	
12725 06...40	Биты Torx с отв. (25мм.) (18шт) T-6Hx2; T-8Hx2; T-10Hx2; T-15Hx2; T-20Hx2; T-25Hx2; T-27Hx2; T-30Hx2; T-40Hx2	
81260Q	Магнитная насадка	
81260	Магнитный держатель биты (60мм.)	

1/4" Биты Phillips (PH)

121		<i>l</i>		
Артикул	профиль	мм	г	шт.
121250	PH.0	25	4	10
121251	PH.1	25	4	10
121252	PH.2	25	6	10
121253	PH.3	25	6	10
121300	PH.0	30	6	10
121301	PH.1	30	6	10
121302	PH.2	30	6	10
121303	PH.3	30	6	10

1/4" Биты шлицевые



123		<i>l</i>		
Артикул	профиль	мм	г	шт.
1232503	0.5x3	25	4	10
1232504	0.8x4	25	4	10
1232505	0.8x5	25	4	10
12325055	1.0x5.5	25	4	10
12325065	1.2x6.5	25	4	10
1233004	0.8x4	30	6	10
1233005	0.8x5	30	6	10
12330055	1.0x5.5	30	6	10
1233006	1.0x6	30	6	10
12330065	1.2x6.5	30	6	10
1233007	1.2x7	30	6	10

1/4" Биты Pozidriv (PZ)



122		<i>l</i>		
Артикул	профиль	мм	г	шт.
122250	PZ.0	25	4	10
122251	PZ.1	25	4	10
122252	PZ.2	25	6	10
122253	PZ.3	25	6	10
122300	PZ.0	30	6	10
122301	PZ.1	30	6	10
122302	PZ.2	30	6	10
122303	PZ.3	30	6	10

1/4" Биты 6-гранные

124		<i>l</i>		
Артикул	профиль	мм	г	шт.
12425015	1.5	25	4	10
1242502	2	25	4	10
12425025	2.5	25	4	10
1242503	3	25	4	10
1242504	4	25	5	10
1242505	5	25	5	10
12425055	5.5	25	5	10
1242506	6	25	5	10
1242507	7	25	6	10
1242508	8	25	6	10
1242510	10	25	8	10
124251.16	1/16"	25	4	10
124253.32	3/32"	25	4	10
124251.8	1/8"	25	4	10
124255.32	5/32"	25	5	10

124		<i>l</i>		
Артикул	профиль	ММ	Г	ШТ.
124253.16	3/16"	25	4	10
124257.32	7/32"	25	4	10
124251.4	1/4"	25	4	10
124259.32	9/32"	25	4	10
124255.16	5/16"	25	6	10
124253.8	3/8"	25	6	10
12430015	1.5	30	6	10
1243002	2	30	6	10
12430025	2.5	30	6	10
1243003	3	30	6	10
1243004	4	30	7	10
1243005	5	30	8	10
12430055	5.5	30	8	10
1243006	6	30	8	10
1243007	7	30	8	10
1243008	8	30	10	10
1243010	10	30	12	10
124301.16	1/16"	30	6	10
124303.32	3/32"	30	6	10
124301.8	1/8"	30	6	10
124305.32	5/32"	30	7	10
124303.16	3/16"	30	7	10
124307.32	7/32"	30	8	10
124301.4	1/4"	30	8	10
124309.32	9/32"	30	8	10
124305.16	5/16"	30	8	10
124303.8	3/8"	30	10	10

1/4" Биты 6-гранные шаром

125		<i>l</i>		
Артикул	профиль	ММ	Г	ШТ.
12525025	2.5	25	4	10
1252503	3	25	4	10
1252504	4	25	4	10
1252505	5	25	6	10
12525055	5.5	25	6	10
1252506	6	25	6	10
125251.8	1/8"	25	4	10
125255.32	5/32"	25	4	10
125253.16	3/16"	25	4	10
125257.32	7/32"	25	6	10
125251.4	1/4"	25	6	10
12530025	2.5	30	6	10
1253003	3	30	6	10
1253004	4	30	6	10
1253005	5	30	8	10
12530055	5.5	30	8	10
1253006	6	30	8	10
125301.8	1/8"	30	6	10
125305.32	5/32"	30	6	10
125303.16	3/16"	30	6	10
125307.32	7/32"	30	8	10
125301.4	1/4"	30	8	10

1/4" Биты Torx

126		<i>l</i>		
Артикул	профиль	мм	г	шт.
1262504	T4	25	4	10
1262505	T5	25	4	10
1262506	T6	25	4	10
1262507	T7	25	4	10
1262508	T8	25	4	10
1262509	T9	25	4	10
1262510	T10	25	4	10
1262515	T15	25	4	10
1262520	T20	25	4	10
1262525	T25	25	4	10
1262527	T27	25	6	10
1262530	T30	25	6	10
1262540	T40	25	6	10
1263004	T4	30	6	10
1263005	T5	30	6	10
1263006	T6	30	6	10
1263007	T7	30	6	10
1263008	T8	30	6	10
1263009	T9	30	6	10
1263010	T10	30	6	10
1263015	T15	30	6	10
1263020	T20	30	6	10
1263025	T25	30	6	10
1263027	T27	30	8	10
1263030	T30	30	8	10
1263040	T40	30	8	10
1266525	T25	65	16	10

1/4" Биты Torx с отверстием

127		<i>l</i>		
Артикул	профиль	мм	г	шт.
1272506	T-6H	25	4	10
1272507	T-7H	25	4	10
1272508	T-8H	25	4	10
1272509	T-9H	25	4	10
1272510	T-10H	25	4	10
1272515	T-15H	25	4	10
1272520	T-20H	25	4	10
1272525	T-25H	25	4	10
1272527	T-27H	25	6	10
1272530	T-30H	25	6	10
1272535	T-35H	25	6	10
1272540	T-40H	25	6	10
1273006	T-6H	30	6	10
1273007	T-7H	30	6	10
1273008	T-8H	30	6	10
1273009	T-9H	30	6	10
1273010	T-10H	30	6	10
1273015	T-15H	30	6	10
1273020	T-20H	30	6	10
1273025	T-25H	30	6	10
1273027	T-27H	30	8	10
1273030	T-30H	30	8	10
1273040	T-40H	30	8	10

1/4" Биты 12-лучевые

128		<i>l</i>		
Артикул	профиль	мм	г	шт.
1282504	M4	25	4	10
1282505	M5	25	4	10
1282506	M6	25	6	10
1282508	M8	25	6	10
1282510	M10	25	8	10



1/4" Биты Torq с отв. 5-лучевые

12F		<i>l</i>		
Артикул	профиль	ММ	Г	шт.
12F2508	TS8	25	4	10
12F2510	TS10	25	4	10
12F2515	TS15	25	4	10
12F2520	TS20	25	4	10
12F2525	TS25	25	4	10
12F2527	TS27	25	4	10
12F2530	TS30	25	4	10
12F2540	TS40	25	4	10
12F2545	TS45	25	6	10
12F2550	TS50	25	8	10



1/4" Биты TORQ

121S		<i>l</i>		
Артикул	профиль	ММ	Г	шт.
121S2506	6	25	6	10
121S2508	8	25	6	10
121S2510	10	25	6	10
121S251.4	1/4"	25	6	10



1/4" Биты 3-х гранные

122S		<i>l</i>		
Артикул	профиль	ММ	Г	шт.
122S2501	1	25	6	10
122S2502	2	25	6	10
122S2503	3	25	6	10
122S2504	4	25	6	10

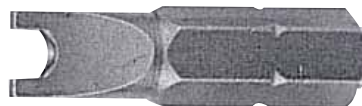

1/4" Биты Spanner

123S		<i>l</i>		
Артикул	профиль	ММ	Г	шт.
123S2504	4	25	6	10
123S2506	6	25	6	10
123S2508	8	25	6	10
123S2510	10	25	6	10



1/4" Биты 6-гранные с отверстием

124S		<i>l</i>		
Артикул	профиль	ММ	Г	шт.
124S2502	2	25	6	10
124S25025	2.5	25	6	10
124S2503	3	25	6	10
124S2504	4	25	6	10
124S2505	5	25	6	10
124S2506	6	25	6	10
124S255.64	5/64"	25	6	10
124S253.32	3/32"	25	6	10
124S257.64	7/64"	25	6	10
124S251.8	1/8"	25	6	10
124S259.64	9/64"	25	6	10
124S255.32	5/32"	25	6	10



1/4" Биты 4-х гранные

124R		<i>l</i>		
Артикул	профиль	ММ	Г	шт.
124R250	0	25	6	10
124R251	1	25	6	10
124R252	2	25	6	10
124R253	3	25	6	10

1/4" Биты-насадки Phillips (PH)

321		<i>l</i>		
Артикул	профиль	ММ	г	шт.
321320	PH.0	32	12	50
321321	PH.1	32	12	50
321322	PH.2	32	12	50
321323	PH.3	32	14	50

1/4" Биты-насадки Pozidriv (PZ)

322		<i>l</i>		
Артикул	профиль	ММ	г	шт.
322320	PZ.0	32	12	50
322321	PZ.1	32	12	50
322322	PZ.2	32	12	50
322323	PZ.3	32	14	50

1/4" Шлицевые биты-насадки

323		<i>l</i>		
Артикул	профиль	ММ	г	шт.
3233204	0.8x4	32	12	50
32332055	1.0x5.5	32	12	50
32332065	1.2x6.5	32	12	50
3233207	1.2x7	32	12	50
323325.32	5/32"	32	12	50
323327.32	7/32"	32	12	50
323321.4	1/4"	32	12	50

1/4" 6-гр. биты-насадки

324		<i>l</i>		
Артикул	профиль	ММ	г	шт.
3243203	3	32	13	50
3243204	4	32	14	50
3243205	5	32	14	50
3243206	6	32	14	50
3243207	7	32	16	50
3243208	8	32	17	50
3243210	10	32	21	50
324321.8	1/8"	32	14	50
324325.32	5/32"	32	14	50
324323.16	3/16"	32	14	50
324327.32	7/32"	32	14	50
324321.4	1/4"	32	16	50
324325.16	5/16"	32	16	50
324323.8	3/8"	32	20	50

1/4" Биты-насадки Torx

326		<i>l</i>		
Артикул	профиль	ММ	г	шт.
3263208	T8	32	13	50
3263209	T9	32	13	50
3263210	T10	32	13	50
3263215	T15	32	13	50
3263220	T20	32	14	50
3263225	T25	32	14	50
3263227	T27	32	14	50
3263230	T30	32	14	50
3263240	T40	32	15	50
3269030	T30	90	26	10

3269030 -T30 90мм.

*Для извлечения болтов подушек безопасности в автомобилях VW-Audi.

1/4" Биты-насадки Торкс с отверстием

327		<i>l</i>		
Артикул	профиль	ММ	Г	ШТ.
3273208	T-8H	32	13	50
3273210	T-10H	32	13	50
3273215	T-15H	32	13	50
3273220	T-20H	32	14	50
3273225	T-25H	32	14	50
3273227	T-27H	32	14	50
3273230	T-30H	32	14	50
3273240	T-40H	32	14	50

1/4" Биты Торкс с отв. 5-лучевые

32F		<i>l</i>		
Артикул	профиль	ММ	Г	ШТ.
32F3210	TS10	32	12	50
32F3215	TS15	32	12	50
32F3220	TS20	32	12	50
32F3225	TS25	32	12	50
32F3227	TS27	32	14	50
32F3230	TS30	32	14	50
32F3240	TS40	32	14	50

1/4" 6-гранные головки

525		<i>l</i>		
Артикул	профиль	ММ	Г	ШТ.
525032	3.2	25	10	50
52504	4	25	10	50
525045	4.5	25	11	50
52505	5	25	11	50
525055	5.5	25	11	50
52506	6	25	11	50
52507	7	25	12	50
52508	8	25	12	50
52509	9	25	14	50
52510	10	25	15	50
52511	11	25	18	50
52512	12	25	21	50
52513	13	25	22	50
52514	14	25	36	50
5255.32	5/32"	25	11	50
5253.16	3/16"	25	11	50
5257.32	7/32"	25	11	50
5251.4	1/4"	25	11	50
5259.32	9/32"	25	12	50
5255.16	5/16"	25	12	50
52511.32	11/32"	25	14	50
5253.8	3/8"	25	14	50
5257.16	7/16"	25	18	50
5251.2	1/2"	25	21	50
5259.16	9/16"	25	22	50



1/4" 6-гр. головки глубокие

52550		<i>l</i>		
Артикул	профиль	ММ	Г	ШТ.
5255004	4	50	14	50
52550045	4.5	50	16	50
5255005	5	50	17	50
52550055	5.5	50	18	50
5255006	6	50	20	50
5255007	7	50	22	50
5255008	8	50	27	50
5255009	9	50	29	40
5255010	10	50	34	30
5255011	11	50	40	30
5255012	12	50	41	20
5255013	13	50	52	20
5255014	14	50	54	20
525505.32	5/32"	50	14	50
525503.16	3/16"	50	17	50
525507.32	7/32"	50	18	50
525501.4	1/4"	50	20	50
525509.32	9/32"	50	22	50
525505.16	5/16"	50	27	50
5255011.32	11/32"	50	29	40
525503.8	3/8"	50	34	30
525507.16	7/16"	50	40	30
525501.2	1/2"	50	52	20



1/4" Головки Е-профиль



526		<i>l</i>		
Артикул	профиль	ММ	Г	ШТ.
52604	E4	25	10	50
52605	E5	25	10	50
52606	E6	25	11	50
52607	E7	25	11	50
52608	E8	25	12	50
52610	E10	25	12	50
52611	E11	25	14	50
52612	E12	25	17	50
52614	E14	25	21	50
52616	E16	25	30	50



1/4" Головки Е-профиль глубокие

52650		<i>l</i>		
Артикул	профиль	ММ	Г	ШТ.
5265004	E4	50	14	50
5265005	E5	50	19	50
5265006	E6	50	19	50
5265007	E7	50	21	50
5265008	E8	50	23	50
5265010	E10	50	28	30





1/4" Головки Surface

527		<i>l</i>		
Артикул	профиль	ММ	г	шт.
52704	4	25	10	50
527045	4.5	25	10	50
52705	5	25	10	50
527055	5.5	25	11	50
52706	6	25	11	50
52707	7	25	12	50
52708	8	25	12	50
52709	9	25	13	50
52710	10	25	15	50
52711	11	25	24	50
52712	12	25	28	50
52713	13	25	32	50
52714	14	25	36	50
5275.32	5/32"	25	10	50
5273.16	3/16"	25	11	50
5277.32	7/32"	25	11	50
5271.4	1/4"	25	12	50
5279.32	9/32"	25	12	50
5275.16	5/16"	25	12	50
52711.32	11/32"	25	13	50
5273.8	3/8"	25	15	50
5277.16	7/16"	25	24	50
5271.2	1/2"	25	32	50
5279.16	9/16"	25	38	50



1/4" Головки глубокие Surface

52750		<i>l</i>		
Артикул	профиль	ММ	г	шт.
5275006	6	50	20	50
5275007	7	50	20	50
5275008	8	50	24	50
5275009	9	50	30	40
5275010	10	50	36	30
5275011	11	50	46	30
5275012	12	50	50	20
5275013	13	50	52	15

1/4" 12-гранные головки

529		<i>l</i>		
Артикул	профиль	ММ	Г	ШТ.
52904	4	25	10	50
529045	4.5	25	11	50
52905	5	25	11	50
529055	5.5	25	11	50
52906	6	25	11	50
52907	7	25	12	50
52908	8	25	12	50
52909	9	25	13	50
52910	10	25	15	50
52911	11	25	19	50
52912	12	25	20	50
52913	13	25	22	50
52914	14	25	25	50
5295.32	5/32"	25	11	50
5293.16	3/16"	25	11	50
5297.32	7/32"	25	11	50
5291.4	1/4"	25	12	50
5299.32	9/32"	25	12	50
5295.16	5/16"	25	12	50
52911.32	11/32"	25	13	50
5293.8	3/8"	25	15	50
5297.16	7/16"	25	19	50
5291.2	1/2"	25	22	50
5299.16	9/16"	25	25	50

1/4" 12-гранные глубокие головки

52950		<i>l</i>		
Артикул	профиль	ММ	Г	ШТ.
5295005	5	50	18	50
52950055	5.5	50	18	50
5295006	6	50	21	50
5295007	7	50	22	50
5295008	8	50	22	50
5295009	9	50	28	40
5295010	10	50	33	30
5295011	11	50	44	30
5295012	12	50	44	20
5295013	13	50	45	20

1/4" Головки Spline

52Q							l		
Артикул	размер	6-гран.	12-гран.	SAE	E-Torx	XZN	мм	г	шт.
52Q032	3.2	•	•	1/8"	E4		25	10	50
52Q04	4	•	•	5/32"	E5	4	25	10	50
52Q045	4.5	•	•				25	10	50
52Q05	5	•	•	3/16"	E6	5	25	12	50
52Q055	5.5	•	•	7/32"	E7		25	12	50
52Q06	6	•	•		E8	6	25	12	50
52Q07	7	•	•	9/32"		7	25	12	50
52Q08	8	•	•	5/16"	E10	8	25	12	50
52Q09	9	•	•	11/32"	E11	9	25	18	50
52Q10	10	•	•	3/8"	E12	10	25	18	50
52Q11	11	•	•	7/16"	E14	11	25	24	50
52Q12	12	•	•	15/32"		12	25	28	50
52Q13	13	•	•	1/2"	E16		25	32	50
52Q14	14	•	•	9/16"	E18	14	25	36	50

1/4" Головки Spline глубокие

52Q50							l		
Артикул	размер	6-гран.	12-гран.	SAE	E-Torx	XZN	мм	г	шт.
52Q5004	4	•	•	5/32"	E5	4	50	14	50
52Q50045	4.5	•	•				50	16	50
52Q5005	5	•	•	3/16"	E6	5	50	16	50
52Q50055	5.5	•	•	7/32"	E7		50	20	50
52Q5006	6	•	•		E8	6	50	20	50
52Q5007	7	•	•	9/32"		7	50	20	50
52Q5008	8	•	•	5/16"	E10	8	50	24	50
52Q5009	9	•	•	11/32"	E11	9	50	30	50
52Q5010	10	•	•	3/8"	E12	10	50	36	50
52Q5011	11	•	•	7/16"	E14	11	50	46	50
52Q5012	12	•	•	15/32"		12	50	50	50
52Q5013	13	•	•	1/2"	E16		50	52	50
52Q5014	14	•	•	9/16"	E18	14	50	56	50

1/4" Вороток шарнирный

8012	l		
Артикул	мм	г	шт.
8012140	140-5.5"	118	10

* Рем. комплект
8012140P

1/4" Трещотка (24 зуб.)

80224	l		
Артикул	мм	г	шт.
80224	125	142	1

* Рем. комплект
80224P

1/4" Трещотка (24 зуб.)

80222	l		
Артикул	мм	г	шт.
80222	155	150	1

* Рем. комплект
80222P

1/4" Трещотка (24 зуб.) полированная

80225	l		
Артикул	мм	г	шт.
80225	115	148	1

* Рем. комплект
80225P

1/4" Трещотка (72 зуб.)

802222	l		
Артикул	мм	г	шт.
802222	150	114	1

* Рем. комплект
802222P

1/4" Трещотка (32 зуб.)

80226	l		
Артикул	мм	г	шт.
80226	137	124	1

* Рем. комплект
80226P

1/4" Трещотка (72 зуб.) с шарниром

802223	l		
Артикул	мм	г	шт.
802223	150	126	1

* Рем. комплект
802223P

1/4" Трещотка (72 зуб.)

80229	l		
Артикул	мм	г	шт.
80229	145	132	1

* Рем. комплект
80229P





1/4" Трещотка (24 зуб.)

802211	<i>l</i>		
Артикул	мм	г	шт.
802211	140	168	1

* Рем. комплект 802211P



1/4" Мини-трещотка (48 зуб.) Т-образ.

802220	<i>l</i>		
Артикул	мм	г	шт.
802220	110	77	1

* Рем. комплект 802220P



1/4" Трещотка (20 зуб.)

802215	<i>l</i>		
Артикул	мм	г	шт.
802215	130	120	1

* Рем. комплект 802215P



1/4" Трещотка бесшаговая

802221	<i>l</i>		
Артикул	мм	г	шт.
802221	128	128	1

1/4" Трещотка (20 зуб.) для бит

802202	<i>l</i>			
Артикул	размер	мм	г	шт.
802202	для 1/4" бит	130	118	1

* Рем. комплект 802202P



1/4" Трещотка (20 зуб.) с шарниром

802218	<i>l</i>		
Артикул	мм	г	шт.
802218	125	146	1

* Рем. комплект 802218P



1/4" Трещотка шарнирная для бит (20 зуб)

802202F	<i>l</i>			
Артикул	размер	мм	г	шт.
802202F	для 1/4" бит	125	142	1

* Рем. комплект 802202FP



1/4" Трещотка короткая (20 зуб.)

802219	<i>l</i>		
Артикул	мм	г	шт.
802219	95	104	1

* Рем. комплект 802219P



1/4" Вороток Т-образный

8032	<i>l</i>		
Артикул	мм	г	шт.
8032115	115	42	10

1/4" Адаптер с отверстием

806		<i>l</i>		
Артикул	размер	мм	г	шт.
80622	1/4"(F)x1/4"(M)	26	15	50
80632	3/8"(F) x1/4"(M)	35	29	20

1/4" Удлинитель

8042	<i>l</i>		
Артикул	мм	г	шт.
8042050	50-2"	23	20
8042100	100-4"	46	10
8042150	150-6"	66	10
8042250	250-10"	110	10

1/4" Адаптер

8092		<i>l</i>		
Артикул	размер	мм	г	шт.
80923	1/4"(F) x3/8"(M)	26	18	25

1/4" Удлинитель шарнирный

8042..W	<i>l</i>		
Артикул	мм	г	шт.
8042050W	50-2"	23	20
8042075W	75-3"	34	10
8042100W	100-4"	46	10
8042150W	150-6"	66	10
8042225W	225-9"	101	10
8042250W	250-10"	110	10

1/4" Адаптер головок для шуруповерта

8092		<i>l</i>		
Артикул	размер	мм	г	шт.
8092225	1/4"6-гр.-1/4"4-гр.	25	8	10
8092230	1/4"6-гр.-1/4"4-гр.	30	10	10
8092250	1/4"6-гр.-1/4"4-гр.	50	16	50

1/4" Кардан

80521	<i>l</i>		
Артикул	мм	г	шт.
80521	37	23	20

1/4" Адаптер головок для шуруповерта удлинённый

8092		<i>l</i>		
Артикул	размер	мм	г	шт.
80922175	1/4"6-гр.-1/4"4-гр.	175	73	20

1/4" Держатель биты

8102		<i>l</i>		
Артикул	размер	мм	г	шт.
81022	1/4"(F) x1/4"(F)	25	14	50

1/4" Удлинитель магнитный с битодержателем

812		<i>l</i>		
Артикул	размер	мм	г	шт.
81260	1/4"наруж.-1/4"вн.	60	23	50
812175	1/4"наруж.-1/4"вн.	175	55	20

1/4" Удлинитель гибкий

8111		<i>l</i>		
Артикул	размер	мм	г	шт.
8111	1/4" .	145	61	10

1/4" Держатель биты магнитный

812		<i>l</i>		
Артикул	размер	мм	г	шт.
81260Q	1/4"наруж.-1/4"вн.	60	32	10

1/4" Удлинитель гибкий с битодержателем

8112		<i>l</i>		
Артикул	размер	мм	г	шт.
8112	1/4"наруж.-1/4"вн.	175	73	10

1/4" Держатель биты магнитный

812		<i>l</i>		
Артикул	размер	мм	г	шт.
81280Q	1/4"наруж.-1/4"вн.	75	38	10

1/4" Рукоятка гибкая

8113		<i>l</i>		
Артикул	размер	мм	г	шт.
8113	1/4"	275-11"	151	10

1/4" Магнитная насадка

81225		<i>l</i>		
Артикул	размер	мм	г	шт.
81225	1/4"	25	16	50



1/4" Вороток-отвертка

8142		<i>l</i>		
Артикул	размер	мм	г	шт.
8142	1/4"	150-6"	99	10



1/4" Отвертка-битодержатель

8148		<i>l</i>		
Артикул	размер	мм	г	шт.
8148	1/4"ВН.	150-6"	105	10



1/4" Вороток-отвертка

8143		<i>l</i>		
Артикул	размер	мм	г	шт.
8143	1/4"	150-6"	104	10



1/4" Держатель головок пластиковый

8162		<i>l</i>		
Артикул	размер	мм	г	шт.
8162	1/4"	68	3	100



1/4" Отвертка-битодержатель магнитная

8144		<i>l</i>		
Артикул	размер	мм	г	шт.
8144	1/4"ВН.	215	117	10



1/4" Дин-рейка

8192...		<i>l</i>		
Артикул	зажимов	мм.	g	шт.
819210	10	160	25	10
819212	12	200	32	10
819230	30	560	122	10



1/4" Вороток-отвертка

8145		<i>l</i>		
Артикул	размер	мм	г	шт.
8145	1/4"	150-6"	88	10

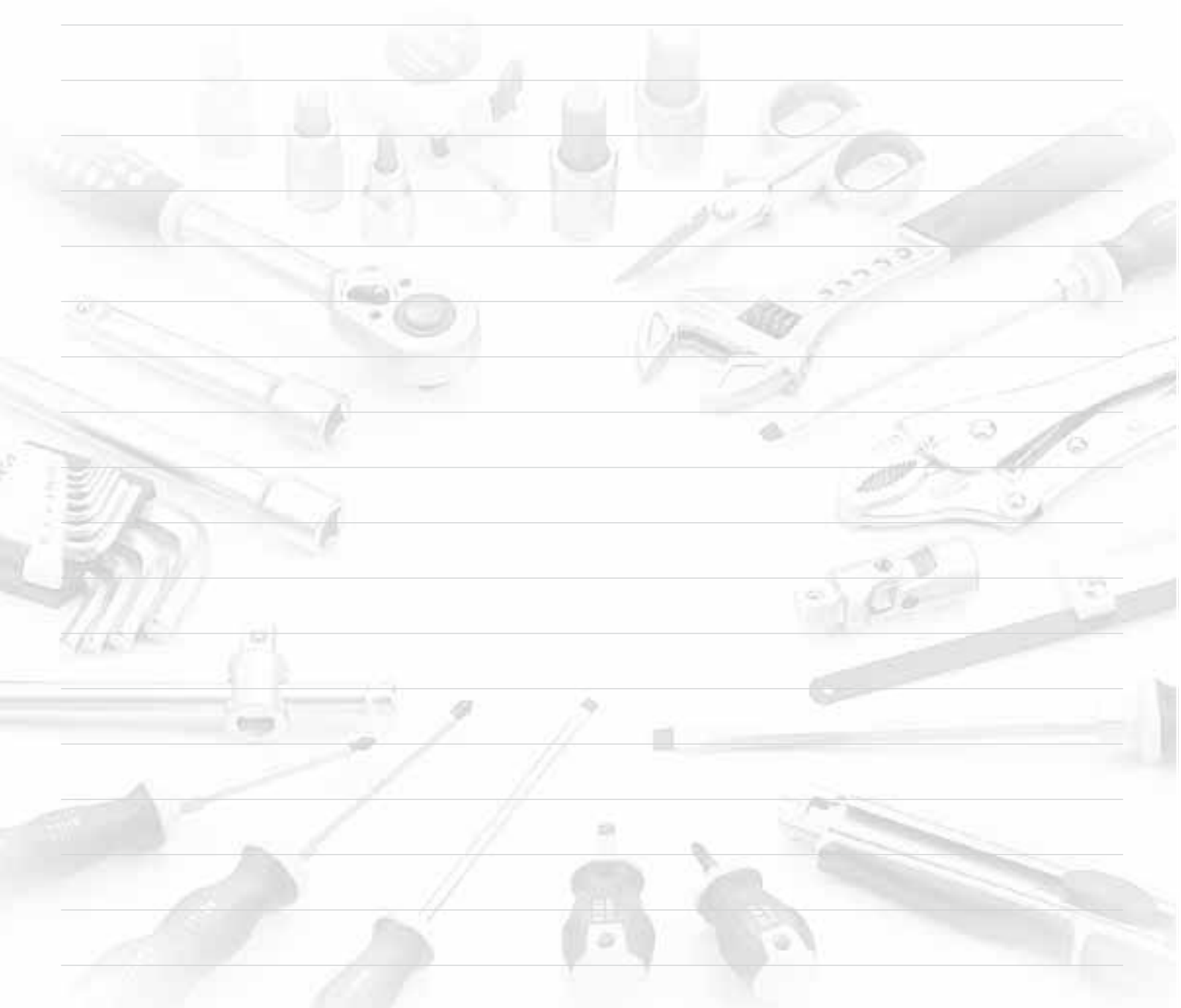



3/8" Набор для замены свечей зажигания (5 пр)

3051		
Артикул	20/17.5/18.5/1.3'	875г
802313	3/8" Трещотка шарнирная	
8073 16...20.6	Головка свечная (2шт) 16;20.6 мм.	
8043 044...075	Удлинитель (2шт) 44; 75 мм.	



3/8" Набор 6-гр. бит-насадок ММ(6 пр)

3065			
Артикул	профиль	40/14.5/15.5/1.1'	360г
334050 04...10	3/8" 6-гр. бита-насадка (50мм.) (6 шт) 4; 5; 6; 7; 8; 10 мм.		

3/8" Набор 6-гр. бит-насадок SAE(6 пр)

3065S			
Артикул	профиль	40/14.5/15.5/1.1'	360г
334050 1.8...7.16	3/8" 6-гр. бита-насадка (50мм.) (6шт) 1/8"; 3/16"; 1/4"; 5/16"; 3/8"; 7/16"		



3/8" Набор головок Е-профиль (5 пр)

3062			
Артикул	профиль	80/15.0/16.0/1.7'	187г
536 08...16	3/8" Головки Е-профиль (5 шт) E8; E10; E12; E14; E16		



3/8" Набор бит Torx (7 пр)

3071			
Артикул	профиль	100/14.5/15.5/1.8'	145г
15635 25...55	3/8" 5/16" Биты Torx (35мм) (6шт) T25; T30; T40; T45; T50; T55		
81035	Держатель биты 3/8" x5/16"		



3/8" Набор головок Е-профиль (6 пр)

3064			
Артикул	профиль	80/15.0/16.0/1.7'	187г
536 06...14	3/8" Головки Е-профиль (6 шт) E6; E7; E8; E10; E12; E14		

3/8" Набор 6-гр. бит-насадок ММ (7пр)

3075			
Артикул	профиль	48/21.0/22.0/1.4'	437г
334050 03...10	3/8"	6-гр. бита-насадка (50мм.) (7 шт) 3;4;5;6;7;8;10мм.	

3/8" Набор 6-гр. бит-насадок SAE(7пр)

3075S			
Артикул	профиль	48/21.0/22.0/1.4'	437г
334050 1.8...3.8	3/8"	6-гр. бита-насадка (50мм.) (7 шт) 1/8"; 5/32"; 3/16"; 7/32"; 1/4"; 5/16"; 3/8"	

3075SK			
Артикул	профиль	48/21.0/22.0/1.4'	437г
334050 3.16...1.2	3/8"	6-гр. бита-насадка (50мм.) (7 шт) 3/16"; 7/32"; 1/4"; 5/16"; 3/8"; 7/16"; 1/2"	

3/8" Набор головок E-профиль (7 пр)

3072			
Артикул	профиль	40/10.9/11.9/1'	272г
536 04...11	3/8"	Головки E-профиль (7шт) E4; E5; E6; E7; E8; E10; E11	

3073			
Артикул	профиль	40/10.9/11.9/1'	272г
536 05...14	3/8"	Головки E-профиль (7 шт) E5; E6; E7; E8; E10; E12; E14	





3/8" Набор глубоких головок с карданом (7пр)

3074			
Артикул	профиль	80/15.0/16.0/1.7'	187г
526 06...08 536 10...16	1/4" и 3/8"	Головки E-профиль (6 шт) 1/4" : E6; E7; E8 3/8" : E10; E12; E14; E16	

3077S			
Артикул	профиль	20/16.4/17.4/1.3'	437г
8053585 3.8...3.4	3/8"	3/8" глубокая головка с карданом (85мм.) (7 шт) 3/8"; 7/16"; 1/2"; 9/16"; 5/8"; 11/16"; 3/4"	





Набор звезд для Фиата (7 пр)

3078			
Артикул	профиль	20/20.0/21.0/1.2'	1000г
		3/8" и 1/2"	
339090 06...10		3/8" Биты-насадки (90мм.) (4шт) M6; M7; M8; M10	
349100 12...14		1/2" Биты-насадки (100мм.) (3шт) M12; M13; M14	





3/8" Набор для замены свечей зажигания (7 пр)

30711		
Артикул	6/14.1/15.1/0.8'	2350г
		3/8"
6473365		Ключ динамометрический
802318		Трещотка шарнирная
802315		Трещотка
802319		Трещотка укороченная
8073 16М...20.6М		Головки свечные магнитные 16; 18; 20.6 мм.





3/8" Набор головок с карданом (7пр)

30710S			
Артикул	профиль	20/12.0/13.0/1.2'	500г
		3/8"	
80535 3.8...3.4		Головка с карданом (42мм.) (7шт) 3/8"; 7/16"; 1/2"; 9/16"; 5/8"; 11/16"; 3/4"	



3/8" Набор для замены свечей зажигания (7 пр)

30712		
Артикул	6/14.7/15.7/0.9'	2440г
		3/8"
6473365		Ключ динамометрический
80232		Трещотка (24 зуб.)
802319		Трещотка укороченная
802323		Трещотка шарнирная (72 зуб.)
807316...20.6		Головка свечная (3 шт) 16; 18; 20.6мм.



3/8" Набор 6-гр. бит-насадок (8 пр)

3081			
Артикул	профиль	60/18.0/19.0/1.7'	538г
334050 04...12	3/8" 6-гр. бита-насадка (50мм.) (8шт) 4; 5; 6; 7; 8; 9; 10; 12 мм.		



3/8" Набор головок Е-профиль (9пр)

3092			
Артикул	профиль	60/16.0/17.0/1.3'	265г
526 04...08 536 10...14	1/4" и 3/8" Головки Е-профиль (9 шт) 1/4" : E4; E5; E6; E7; E8 3/8" : E10; E11; E12; E14		



3/8" Набор головок глубоких ММ(8пр)

3082			
Артикул	профиль	24/19.4/20.4/1.4'	806г
53563 08...19	3/8" 6-гр. головка глубокая (63мм.) (8шт) 8; 10; 12; 13; 14; 16; 17; 19 мм.		

3/8" Набор головок глубоких SAE(8пр)

3082S			
Артикул	профиль	24/19.4/20.4/1.4'	806г
53563 5.16...3.4	3/8" 6-гр. головка глубокая (63мм.) (8шт) 5/16"; 3/8"; 7/16"; 1/2"; 9/16"; 5/8"; 11/16"; 3/4"		



3/8" Набор головок ММ (9 пр)

3093			
Артикул	профиль	40/22.0/23.0/1.7'	550г
535 09...19	3/8" 6-гр. головка (9 шт) 9; 10; 11; 12; 13; 14; 15; 17; 19 мм.		

3/8" Набор головок SAE (9 пр)

3093S			
Артикул	профиль	40/22.0/23.0/1.7'	550г
535 3.8...15.16	3/8" 6-гр. головка (9 шт) 3/8"; 7/16"; 1/2"; 9/16"; 5/8"; 11/16"; 3/4"; 13/16"; 15/16"		



3/8" Набор головок Е-профиль (9пр)

3091			
Артикул	профиль	60/18.0/19.0/1.7'	300г
536 04...14	3/8" Головки Е-профиль (9 шт) E4; E5; E6; E7; E8; E10; E11; E12; E14		



3/8" Набор бит Torx (9 пр)

3094			
Артикул	профиль	100/19.0/20.0/1.6'	190г
17630 20...60	3/8"	10мм. Биты Torx (30мм.) (8 шт) T20; T25; T30; T40; T45; T50; T55; T60	
81037	Держатель биты 3/8" x10мм.		



Набор головок Е-профиль (10 пр)

3101			
Артикул	профиль	60/17.0/18.0/1.4'	283г
526 04...08	1/4" и 3/8"	Головки Е-профиль (10 пр) 1/4" : E4; E5; E6; E7; E8	
536 10...18	3/8" : E10; E12; E14; E16; E18		



1/4", 3/8" Набор бит-насадок Torx 5-лучевых с отверстием (9 пр)

3095			
Артикул	профиль	30/6.9/7.9/0.9'	230г
32F32 10...40	1/4" & 3/8"	1/4" : Биты-насадки Torx 5-лучевые с отв. (7 шт) TS10; TS15; TS20; TS25; TS27; TS30; TS40	
33F50 45...50	3/8" : Биты-насадки Torx 5-лучевые с отв. (2 шт) TS45; TS50		



3/8" Набор глубоких головок с карданом (10пр)

3103			
Артикул	профиль	15/17.1/18.1/1'	1140г
8053585 10...19	3/8"	Головки глубокие с карданом (85мм.) (10 шт) 10; 11; 12; 13; 14; 15; 16; 17; 18; 19 мм.	



3/8" Набор головок с карданом (10 пр)

3105

Артикул	профиль	15/9.8/10.8/1'	650г
80535 10...19	3/8"	Головка универсальная (10 шт) 10; 11; 12; 13; 14; 15; 16; 17; 18; 19 мм.	



Набор головок Spline глубоких (10 пр)

3108Q

Артикул	профиль	24/24.0/22.0/0.9'	875г
53Q63 08...17	3/8"	Головка Spline глубокая (63мм.) (10шт) 8; 10; 11; 12; 13; 14; 15; 16; 17; 19 мм.	



3/8" Набор 12-гр. головок (11 пр)

3111

Артикул	профиль	36/17.0/18.0/1.6'	472г
538 08...18	3/8"	12-гр. головка (11 шт) 8; 9; 10; 11; 12; 13; 14; 15; 16; 17; 18 мм.	



3/8" Набор головок Е-профиль глубоких (11пр)

3112

Артикул	профиль	24/2.5/21.5/1.9'	854г
53655 04...07 53663 08...18	3/8"	Головка Е-профиль глубокая (11 шт) Е4; Е5; Е6; Е7 (55мм.) Е8; Е10; Е11; Е12; Е14; Е16; Е18 (63мм.)	



Набор сквозных головок SAE (11 пр)

3114

Артикул	профиль	18/17.5/19.5/1.8'	940г
	3/8"	Головка сквозная (7шт) 3/8"; 7/16"; 1/2"; 9/16"; 5/8"; 11/16"; 3/4" Адаптер (2шт) 3/8"; 1/4" Удлинитель 75мм. 3/8" Трещотка для сквозных головок (72 зуб.) реверсивная	



3/8" Набор головок глубоких (12 пр)

3121			
Артикул	профиль	6/10.6/11.6/0.9'	1760г
53563 08...22	3/8"	6-гр. головка глубокая (63мм.) (12шт) 8; 10; 11; 12; 13; 14; 15; 16; 17; 18; 19; 22 мм.	



Набор сквозных головок ММ (14 пр)

3142			
Артикул	профиль	18/19.0/21.0/1.8'	1050г
	3/8"	Головка сквозная (10шт) 10; 11; 12; 13; 14; 15; 16; 17; 18; 19 мм. Адаптер (2шт) 3/8"; 1/4" Удлинитель 75мм. 3/8" Трещотка для сквозных головок (72 зуб.) реверсивная	



Набор головок Spline (12 пр)

3122Q			
Артикул	профиль	36/19.0/20.0/1.5'	528г
53Q 08...22	3/8"	Головка Spline (12 шт) 8; 10; 11; 12; 13; 14; 15; 16; 17; 18; 19; 22 мм.	



Набор головок Surface глубоких (15пр)

3151			
Артикул	профиль	20/22.4/23.4/1.2'	1120г
52750 08...13 53763 08...19	1/4" & 3/8"	Головка Surface глубокая (15шт) 1/4" : 8; 9; 10; 11; 12; 13 мм. 3/8" : 8; 10; 11; 12; 13; 14; 15; 17; 19 мм.	

Набор инструмента Torx (17пр)
Набор 6-гр. головок (SAE) (19пр)

3171			
Артикул	профиль	25/13.5/14.5/0.64'	540г
526 06...08	1/4" и 3/8"		
536 10...16	Головки E-профиль (7шт) 1/4" : E6; E7; E8		
15630 10...55	3/8" : E10; E12; E14; E16		
81035	5/16" Биты Torx (30мм.) (9шт) T10; T15; T20; T25; T30; T40; T45; T50; T55		
	Держатель биты 3/8" (F)x5/16"		

3193			
Артикул	профиль	6/10.6/11.6/0.66'	1760г
535 1.4...7.8	3/8"		
53563 5.16...3.4	6-гр. головка (11шт) 1/4"; 5/16"; 3/8"; 7/16"; 1/2"; 9/16"; 5/8"; 11/16"; 3/4"; 13/16"; 7/8"		
	6-гр. головка глубокая (63мм.) (8шт) 5/16"; 3/8"; 7/16"; 1/2"; 9/16"; 5/8"; 11/16"; 3/4"		

3171T			
Артикул	профиль	25/13.5/14.5/0.64'	540г
Заменены:	3/8"		
15730 10...55	5/16" Бита Torx с отв. (30мм.) (9шт) T-10H; T-15H; T-20H; T-25H; T-30H; T-40H; T-45H; T-50H; T-55H		

3/8" Набор инструмента (SAE)

3212			
Артикул	профиль	6/12.2/13.2/0.9'	2040г
535 1.4...7.8	3/8"		
80232	6-гр. головка (13шт) 1/4"; 5/16"; 3/8"; 7/16"; 1/2"; 9/16"; 19/32"; 5/8"; 11/16"; 3/4"; 25/32"; 13/16"; 7/8"		
8033165	Трещотка		
8043 075...250	Вороток Т-образный		
80531	Удлинитель (3шт) 3"; 6"; 10"		
8073 16...20.6	Кардан		
	Головка свечная (2 шт) 16; 20.6 мм.		



Набор сквозных головок с трещоткой ММ, SAE (21 пр)

3213			
Артикул	профиль	12/20.5/22.5/2.5'	1580г
3/8"			
Головка сквозная (17 шт) 3/8"; 7/16"; 1/2"; 9/16"; 5/8"; 11/16"; 3/4" 10; 11; 12; 13; 14; 15; 16; 17; 18; 19 мм. Адаптер (2 шт) 3/8"; 1/4" Удлинитель 75мм. 3/8" Трещотка для сквозных головок (72 зуб.) реверсивная			



Набор головок Surface (22пр)

3222			
Артикул	профиль	20/15.5/16.5/0.94'	775г
1/4", 3/8"			
Головка Surface (22 шт) 1/4" : 6; 7; 8; 9; 10; 11; 12; 13; мм. 3/8" : 6; 7; 8; 9; 10; 11; 12; 13; 14; 15; 16; 17; 18; 19 мм.			
527 06...13			
537 06...19			





3/8" Набор головок с карданом (22пр)



3224			
Артикул	профиль	6/17.2/18.2/0.9'	2860г
3/8"			
80535 10...19	Головка с карданом (42мм.) (10шт) 10; 11; 12; 13; 14; 15; 16; 17; 18; 19 мм.		
8053585 10...19	Головка с карданом глубокая (10шт) 10; 11; 12; 13; 14; 15; 16; 17; 18; 19 мм.		
807316UM... 20.6UM	Головка с карданом магнитная (2 шт) 16; 20.6 мм.		





3/8" Набор инструмента (23пр)



3232			
Артикул	профиль	10/18.8/19.8/1'	1880г
3/8"			
535 06...22	6-гр. головка (17 шт) 6; 7; 8; 9; 10; 11; 12; 13; 14; 15; 16; 17; 18; 19; 20; 21; 22 мм.		
80239	Трещотка (72 зуб.)		
8043 075...225	Удлинитель (3 шт) 3"; 6"; 9"		
80531	Кардан		
80643	Адаптер с отверстием 1/2"(F)x3/8"(M)		



3232-7			
Артикул	профиль	10/18.8/19.8/1'	1880г
Заменены: 537 06...22	3/8"	Головка Surface (17 шт) 6; 7; 8; 9; 10; 11; 12; 13; 14; 15; 16; 17; 18; 19; 20; 21; 22 мм.	

3232-9			
Артикул	профиль	10/18.8/19.8/1'	1880г
Заменены: 539 06...22	3/8"	12-гр. головка (17 шт) 6; 7; 8; 9; 10; 11; 12; 13; 14; 15; 16; 17; 18; 19; 20; 21; 22 мм.	





3/8" Набор инструмента (24 пр)



3251			
Артикул	профиль	6/15.0/16.0/0.9'	2500г
537 06...22	3/8"	Головка Surface (17 шт) 6; 7; 8; 9; 10; 11; 12; 13; 14; 15; 16; 17; 18; 19; 20; 21; 22 мм.	
80232		Трещотка	
8043 075...150		Удлинитель (2 шт) 3"; 6"	
80531		Кардан	
8033165		Вороток Т-образный	
8073 16...20.6		Головка свечная (2шт) 16; 20.6 мм.	

3251-5			
Артикул	профиль	6/15.0/16.0/0.9'	2500г
Заменены: 535 06...22	3/8"	6-гр. головка (17 шт) 6; 7; 8; 9; 10; 11; 12; 13; 14; 15; 16; 17; 18; 19; 20; 21; 22 мм.	



3251-9			
Артикул	профиль	6/15.0/16.0/0.9'	2500г
Заменены: 539 06...22	3/8"	12-гр. головка (17 шт) 6; 7; 8; 9; 10; 11; 12; 13; 14; 15; 16; 17; 18; 19; 20; 21; 22 мм.	



3251-72			
Артикул	профиль	6/16.4/17.4/0.9'	2500г
Заменены: 80239	3/8"	Трещотка (72 зуб.)	

3251-72-5			
Артикул	профиль	6/16.4/17.4/0.9'	2100г
Заменены: 535 06...22	3/8"	6-гр. головка (17 шт) 6; 7; 8; 9; 10; 11; 12; 13; 14; 15; 16; 17; 18; 19; 20; 21; 22 мм.	
80239		Трещотка (72 зуб.)	



3251-5-18			
Артикул	профиль	6/15.0/16.0/0.9'	2500г
Заменены: 535 06...22	3/8"	6-гр. головка (7 шт) 6; 7; 8; 9; 10; 11; 12; 13; 14; 15; 16; 17; 18; 19; 20; 21; 22 мм.	
802318		Трещотка шарнирная	



3/8" Набор инструмента Spline (24пр)

3251Q			
Артикул	профиль	6/15.0/16.0/0.9'	2500г
53Q 06...22	3/8"	Головка Spline (17 шт) 6; 7; 8; 9; 10; 11; 12; 13; 14; 15; 16; 17; 18; 19; 20; 21; 22 мм.	
80232	Трещотка		
8043 075...150	Удлинитель (2 шт) 3"; 6"		
80531	Кардан		
8033165	Вороток		
8073 16...20.6	Головка свечная (2шт) 16мм.; 20.6мм.		



3/8" Набор инструмента (26 пр)

3261			
Артикул	профиль	4/10.0/11.0/0.85'	2500г
535 06...24	3/8"	6-гр. головка (18шт) 6; 7; 8; 9; 10; 11; 12; 13; 14; 15; 16; 17; 18; 19; 20; 21; 22; 24 мм.	
80232	Трещотка		
8043 044...150	Удлинитель (3шт) 3/4"; 3"; 6"		
8073 16...20.6	Головка свечная (2шт) 16; 20.6 мм.		
80531	Кардан		
80643	Адаптер с отверстием 1/2"(F)x3/8" (M)		

3261-7			
Артикул	профиль	4/10.0/11.0/0.85'	2500г
Заменены: 537 06...24	3/8"	Головка Сюрфейс (18шт) 6; 7; 8; 9; 10; 11; 12; 13; 14; 15; 16; 17; 18; 19; 20; 21; 22; 24 мм.	
3261-9			
Артикул	профиль	4/10.0/11.0/0.85'	2500г
Заменены: 539 06...24	3/8"	12-гр. головка(18шт) 6; 7; 8; 9; 10; 11; 12; 13; 14; 15; 16; 17; 18; 19; 20; 21; 22; 24 мм.	



Набор инструмента MM,SAE (32 пр)

3322			
Артикул	профиль	6/15.0/16.0/0.73'	2500г
535 06...22	3/8"	6-гр. головка (мм.) (15шт) 6; 7; 8; 9; 10; 11; 12; 13; 14; 15; 16; 17; 18; 19; 20; 21; 22 мм.	
535 1.4...13.16	3/8"	6-гр. головка (SAE) (11шт) 1/4"; 3/8"; 1/2"; 9/16"; 5/8"; 11/16"; 13/16"	
8043 075...225	Удлинитель (3шт) 3"; 6"; 9"		
80643	Адаптер с отверстием 1/2"(F)x3/8" (M)		
80531	Кардан		
802322	Трещотка (72 зуб.)		
8073 16...20.6	Головка свечная (2шт) 16; 20.6 мм.		



3322-15			
Артикул	профиль	6/15.0/16.0/0.73'	2500г
Заменены:	3/8"		
802315	Трещотка (30 зуб.)		



3322-23			
Артикул	профиль	6/15.0/16.0/0.73'	2500г
Заменены:	3/8"		
802323	Трещотка шарнирная (72 зуб.)		



3322-24			
Артикул	профиль	6/15.0/16.0/0.73'	2500г
Заменены:	3/8"		
80232	Трещотка (24 зуб.)		

3/8" Набор инструмента (35 пр)

3351			
Артикул	профиль	6/19.0/20.0/0.7'	3160г
	3/8"		
539 06...21	12-гр. головка (мм.) (15шт) 6; 7; 8; 9; 10; 11; 12; 13; 14; 15; 16; 17; 18; 19; 21 мм.		
539 1.4...7.8	12-гр. головка (SAE) (11шт) 1/4"; 5/16"; 3/8"; 7/16"; 1/2"; 9/16"; 5/8"; 11/16"; 3/4"; 13/16"; 7/8"		
80232	Трещотка		
8043 075...225	Удлинитель (3шт) 3"; 6"; 9"		
80633	Адаптер с отверстием 3/8"(F)x3/8"(M)		
	Адаптер (2шт)		
80932	3/8" (F)x1/4" (M)		
80934	3/8" (F)x1/2" (M)		
807316	Головка свечная (16мм.)		
80531	Кардан		

3351-5			
Артикул	профиль	6/19.0/20.0/0.7'	3160г
Заменены:	3/8"		
535 06...21	6-гр. головка (мм.) (15шт) 6; 7; 8; 9; 10; 11; 12; 13; 14; 15; 16; 17; 18; 19; 21 мм.		
535 1.4...7.8	6-гр. головка (SAE) (11шт) 1/4"; 5/16"; 3/8"; 7/16"; 1/2"; 9/16"; 5/8"; 11/16"; 3/4"; 13/16"; 7/8"		

3/8" Набор инструмента (36 пр)

3361			
Артикул	профиль	6/20.5/21.5/0.9'	3410г
535 06...22	3/8"	6-гр. головка (17шт) 6; 7; 8; 9; 10; 11; 12; 13; 14; 15; 16; 17; 18; 19; 20; 21; 22 мм.	
80239		Трещотка (72 зуб.)	
8043 075...225		Удлинитель (3шт) 3"; 6"; 9"	
8073 16...20.6		Головка свечная (2шт) 16; 20.6 мм.	
80531		Кардан	
80643		Адаптер с отверстием (3шт) 1/2"(F)x3/8"(M)	
755 07...17		Ключ комбинированный (11шт) 7; 8; 9; 10; 11; 12; 13; 14; 15; 16; 17 мм.	
3361-7			
Артикул	профиль	6/20.5/21.5/0.9'	3410г
Заменены:	3/8"	Головка Surface (17шт) 6; 7; 8; 9; 10; 11; 12; 13; 14; 15; 16; 17; 18; 19; 20; 21; 22 мм.	
537 06...22			
3361-9			
Артикул	профиль	6/20.5/21.5/0.9'	3410г
Заменены:	3/8"	12-гр. головка (17шт) 6; 7; 8; 9; 10; 11; 12; 13; 14; 15; 16; 17; 18; 19; 20; 21; 22 мм.	
539 06...22			

1/4", 3/8" Набор инструмента (39пр)

3391			
Артикул	профиль	6/15.5/16.5/0.7'	2580г
529 04...12	1/4", 3/8"	1/4" 12-гр. головка (18шт) 4; 5; 6; 7; 8; 9; 10; 11; 12 мм. 3/16"; 7/32"; 1/4"; 9/32"; 5/16"; 11/32"; 3/8"; 7/16"; 1/2"	
529 3.16...1.2		3/8"	
539 09...19		12-гр. головка (16шт) 9; 10; 11; 12; 13; 14; 16; 17; 19 мм. 3/8"; 7/16"; 1/2"; 9/16"; 5/8"; 11/16"; 3/4"	
539 3.8...3.4		Трещотка	
80232		Головка свечная 5/8" (16мм.)	
807316		Удлинитель 3"	
8043075		Рукоятка	
8145		Адаптер 3/8" (F)x1/4" (M)	
80932			
3391-5			
Артикул	профиль	6/15.5/16.5/0.7'	2580г
Заменены:	1/4", 3/8"	1/4" 6-гр. головка (18шт) 4; 5; 6; 7; 8; 9; 10; 11; 12 мм. 3/16"; 7/32"; 1/4"; 9/32"; 5/16"; 11/32"; 3/8"; 7/16"; 1/2"	
525 04...12		3/8" 6-гр. головка (16шт) 9; 10; 11; 12; 13; 14; 16; 17; 19 мм. 3/8"; 7/16"; 1/2"; 9/16"; 5/8"; 11/16"; 3/4"	
525 3.16...1.2			
535 09...19			
535 3.8...3.4			

3/8" Набор инструмента (44 пр)

3441			
Артикул	профиль	4/14.8/15.8/0.9'	3700г
	3/8"		
535 06...22	6-гр. головка (17шт) 6; 7; 8; 9; 10; 11; 12; 13; 14; 15; 16; 17; 18; 19; 20; 21; 22 мм.		
53563 10...17	6-гр. головка глубокая (4шт) 10; 13; 15; 17 мм.		
334050 04...10	Биты-насадки (50мм.) (10шт)		
33650 20...40	6-гр. 4; 5; 6; 8; 10 мм.		
80239	Торх T20; T25; T27; T30; T40		
8043 075...225	Трещотка (72 зуб.)		
80531	Удлинитель (3шт) 3"; 6"; 9"		
80643	Кардан		
	Адаптер с отверстием 1/2"(F)x3/8"(M)		
8073 16...20.6	Головка свечная (3шт) 16; 18; 20.6 мм.		
764-4	Ключ 6-гран. (4шт) 1.27; 1.5; 2; 2.5 мм.		

3/8" Набор инструмента (45 пр)

3451			
Артикул	профиль	4/20.2/21.2/0.9'	5550г
	3/8"		
535 08...22	6-гр. головка (мм.) (15шт) 8; 9; 10; 11; 12; 13; 14; 15; 16; 17;18; 19; 20; 21; 22 мм.		









3451			
Артикул	профиль	4/20.2/21.2/0.9'	5550г
53563 08...22			6-гр. головка глубокая (мм.) (11шт) 8; 9; 10; 11; 12; 13; 14; 16; 17; 19;22 мм.
535 3.8...13.16			6-гр. головка (SAE) (5 шт) 3/8"; 1/2"; 9/16"; 11/16"; 13/16"
53563 3.8...13/16			6-гр. головка глубокая (SAE) (5шт) 3/8"; 1/2"; 9/16"; 11/16"; 13/16"
8073 16...20.6			Головка свечная (3шт) 10; 12; 14 мм. (16; 18; 20.6 мм.)
802311			Трещотка
8013200В			Изогнутая шарнирная рукоятка
8043 075...150			Удлинитель 3"; 6"
80643			Адаптер с отверстием 1/2"(F)x3/8"(M)
80531			Кардан

Набор инструмента Торх (52 пр)







3521			
Артикул	профиль	6/18.0/19.0/0.9'	3000г
	3/8"		
15630 20...55			15/16" Биты Торх (13 шт) T20; T25; T30; T40; T45; T50; T55(30мм.)
15670 20...50			T20; T25; T30; T40; T45; T50 (70мм.)
526 04...08			1/4" Головка Е-профиль (5 шт) E4; E5; E6; E7; E8
536 10...20			3/8" Головка Е-профиль (7 шт) E10; E11; E12; E14; E16; E18; E20
766 09...70			Ключ Торх Г-образ. (13шт) T9; T10; T15; T20; T25; T27; T30; T40; T45; T50; T55; T60; T70
12725 08...40			1/4" Бита Торх с отв.(9шт) T-8Н; T-10Н; T-15Н; T-20Н; T-25Н; T-27Н; T-30Н; T-35Н; T-40Н (25мм.)
34614055			Бита-насадка Торх T55 (140мм.)
34605560			Бита-насадка Торх T60 (55мм.)
34610070			Бита-насадка Торх T70 (100мм.)
810 22...35			Держатель биты (2шт) 1/4" x1/4"; 3/8" x5/16"



3/8" Набор инструмента (55 пр)

3551			
Артикул	профиль	3/13.0/14.0/1'	4330г
537 06...24	3/8"	Головка Surface (18 шт) 6; 7; 8; 9; 10; 11; 12; 13; 14; 15; 16; 17; 18; 19; 20; 21; 22; 24 мм.	
80232		Трещотка	
8043 044...150		Удлинитель (3 шт) 1-3/4"; 3"; 6"	
8073 16...20.6		Головка свечная (2шт)16; 20.6 мм.	
80531		Кардан	
80643		Адаптер с отверстием 1/2"(F)x3/8"(M)	
755 08...22		Ключ комбинированный (9шт) 8; 10; 11; 12; 13; 14; 17; 19; 22 мм.	
5102A		Набор 6-гр. ключей (10 шт) 1.27; 1.5; 2; 2.5; 3; 4; 5; 6; 8; 10 мм.	
764 0127...10		Набор 6-гр. ключей длинных(10 шт) 1.27; 1.5; 2; 2.5; 3; 4; 5; 6; 8; 10 мм.	
5102XLBA			
765 0127...10 XL			
3551-5			
Артикул	профиль	3/13.0/14.0/1'	4330г
Заменены:	3/8"		
535 06...24		6-гр. головка (18 шт) 6; 7; 8; 9; 10; 11; 12; 13; 14; 15; 16; 17; 18; 19; 20; 21; 22; 24 мм.	
3551-9			
Артикул	профиль	3/13.0/14.0/1'	4330г
Заменены:	3/8"		
539 06...24		12-гр. головка (18 шт) 6; 7; 8; 9; 10; 11; 12; 13; 14; 15; 16; 17; 18; 19; 20; 21; 22; 24 мм.	

3/8" Набор инструмента (56 пр)

3571			
Артикул	профиль	3/17.0/18.0/1'	5667г
539 06...24	3/8"	12-гр. головка (14шт) 6; 7; 8; 9; 10; 11; 12; 13; 14; 15; 17; 19; 22; 24 мм.	
53546 08...14		6-гр. головка глубокая (9шт) 8; 10; 12; 13; 14 мм. (46мм.) 17; 19; 22; 24 мм. (63мм.)	
53563 17...24		6-гр. бита-насадка (7шт) 4; 5; 6; 7; 8; 10; 12 мм. (80мм.)	
334080 04...12		Биты-насадки (50мм.) (14шт) Torx T10; T20; T25; T27; T30; T40; T45; T50	
33650 10...50		Шлицевые 0.8x4; 1.0x5.5; 1.2x8 мм.	
33350 04...08		Phillips PH.1; PH.2; PH.3	
33150 1...3		Головка свечная (3шт)16; 18; 20.6 мм.	
8073 16...20.6		Трещотка	
80232		Удлинитель (2шт) 3"; 9"	
8043 075...225		Кардан	
80531		6-гр. ключ (4 шт) 1.27; 1.5; 2; 2.5;	
764-4		Адаптер с отверстием 3/8"(F)x3/8"(M)	
80633			
3571-5			
Артикул	профиль	3/17.0/18.0/1'	5667г
Заменены:	3/8"		
535 06...24		6-гр. головка (14шт) 6; 7; 8; 9; 10; 11; 12; 13; 14; 15; 17; 19; 22; 24 мм.	

3/8" Набор инструмента (56 пр)
3571-72

Артикул	профиль	3/17.0/18.0/1'	5667г
---------	---------	----------------	-------

	3/8"		
539 06...24	12-гр. головка (14шт) 6; 7; 8; 9; 10; 11; 12; 13; 14; 15; 17; 19; 22; 24 мм.		
53546 08...14	6-гр. головка глубокая (9шт) 8; 10; 12; 13; 14 мм. (46мм.)		
53563 17...24	17; 19; 22; 24 мм. (63мм.)		
334080 04...12	6-гр. бита-насадка (80мм.)(7шт) 4; 5; 6; 7; 8; 10; 12 мм. Биты-насадки (50мм.)(14шт)		
33650 10...50	Torx T10; T20; T25; T27; T30; T40; T45; T50		
33350 04...08	Шлицевые 0.8x4; 1.0x5.5; 1.2x8		
33150 1...3	Phillips PH.1; PH.2; PH.3		
8073 16...20.6	Головка свечная (3шт)16; 18; 20.6 мм.		
80239	Трещотка (72 зуб.)		
8043 075...225	Удлинитель (2шт) 3"; 9"		
80531	Кардан		
764-4	6-гр. ключ (4шт) 1.27; 1.5; 2; 2.5;		
80633	Адаптер с отверстием 3/8"(F)x3/8"(M)		

3/8" Набор инструмента (61 пр)
3611

Артикул	профиль	4/18.0/19.0/1'	4500г
---------	---------	----------------	-------

	3/8"		
537 06...24	Головка Surface (18шт) 6; 7; 8; 9; 10; 11; 12; 13; 14; 15; 16; 17; 18; 19; 20; 21; 22; 24 мм.		
53563 08...19	6-гр. головка глубокая (63мм.) (9шт) 8; 10; 11; 12; 13; 14; 15; 17; 19 мм. Биты-насадки (50мм.) (26шт)		
334050 03...10	6-гр. 3; 4; 5; 6; 7; 8; 10 мм.		
33650 10...55	Torx T10; T15; T20; T25; T27; T30; T40; T45; T50; T55		
33350 055...08	Шлицевые 5.5; 6.5; 8		
33150 1...3	Phillips PH.1; PH.2; PH.3		
33250 1...3	Pozidriv PZ.1; PZ.2; PZ.3		
80232	Трещотка		
8073 16...20.6	Головка свечная (2шт)16; 20.6 мм.		
8043 075...250	Удлинитель (3шт) 3"; 6"; 10"		
80531	Кардан		
80643	Адаптер с отверстием 1/2" x3/8"(M)		

3611-5

Артикул	профиль	4/18.0/19.0/1'	4500г
---------	---------	----------------	-------

	3/8"		
Заменены:			
535 06...24	6-гр. головка (18шт) 6; 7; 8; 9; 10; 11; 12; 13; 14; 15; 16; 17; 18; 19; 20; 21; 22; 24 мм.		

5/16" Биты Phillips (PH)

151				
Артикул	размер	мм	г	шт.
151301	PH.1	30	10	10
151302	PH.2	30	10	10
151303	PH.3	30	10	10
151304	PH.4	30	11	10
151321	PH.1	32	10	10
151322	PH.2	32	10	10
151323	PH.3	32	12	10
151384	PH.4	38	14	10

5/16" Биты шлицевые

153				
Артикул	размер	мм	г	шт.
15330055	0.8x5.5	30	9	10
1533007	1.2x7	30	10	10
1533008	1.2x8	30	12	10
1533010	1.6x10	30	14	10
1533012	2.0x12	30	14	10





5/16" Биты Pozidriv (PZ)

152				
Артикул	размер	мм	г	шт.
152301	PZ.1	30	10	10
152302	PZ.2	30	10	10
152303	PZ.3	30	10	10
152304	PZ.4	30	10	10
152321	PZ.1	32	10	10
152322	PZ.2	32	10	10
152323	PZ.3	32	12	10
152384	PZ.4	38	14	10





5/16" Биты 6-гранные

154				
Артикул	размер	мм	г	шт.
1543003	3	30	8	10
1543004	4	30	9	10
1543005	5	30	10	10
1543006	6	30	11	10
1543007	7	30	12	10
1543008	8	30	12	10
1543010	10	30	16	10
1543012	12	30	21	10
1543014	14	30	25	10
154301.8	1/8"	30	12	10
154305.32	5/32"	30	12	10
154303.16	3/16"	30	12	10
154301.4	1/4"	30	12	10
154309.32	9/32"	30	13	10
154305.16	5/16"	30	13	10
154303.8	3/8"	30	16	10
154307.16	7/16"	30	18	10
154301.2	1/2"	30	22	10
154309.16	9/16"	30	26	10





5/16" Биты Torx

156				
Артикул	размер	мм	г	шт.
1563010	T10	30	9	10
1563015	T15	30	9	10
1563020	T20	30	9	10
1563025	T25	30	9	10
1563027	T27	30	9	10
1563030	T30	30	10	10
1563040	T40	30	10	10
1563045	T45	30	11	10
1563050	T50	30	12	10
1563055	T55	30	14	10
1563060	T60	30	24	10
1563520	T20	35	12	10
1563525	T25	35	12	10
1563527	T27	35	12	10
1563530	T30	35	12	10
1563540	T40	35	12	10
1563545	T45	35	12	10
1563550	T50	35	14	10
1563555	T55	35	16	10
1567010	T10	70	30	10
1567015	T15	70	30	10
1567020	T20	70	30	10
1567025	T25	70	30	10
1567027	T27	70	30	10
1567030	T30	70	30	10
1567040	T40	70	30	10
1567045	T45	70	30	10
1567050	T50	70	30	10
1567055	T55	70	40	10
1567060	T60	70	56	10



5/16" Биты Torx с отверстием

157				
Артикул	размер	мм	г	шт.
1573010	T-10H	30	10	10
1573015	T-15H	30	10	10
1573020	T-20H	30	10	10
1573025	T-25H	30	10	10
1573027	T-27H	30	10	10
1573030	T-30H	30	10	10
1573040	T-40H	30	10	10
1573045	T-45H	30	10	10
1573050	T-50H	30	12	10
1573055	T-55H	30	14	10
1573060	T-60H	30	24	10
1577010	T-10H	70	30	10
1577015	T-15H	70	30	10
1577020	T-20H	70	30	10
1577025	T-25H	70	30	10
1577027	T-27H	70	30	10
1577030	T-30H	70	30	10
1577040	T-40H	70	30	10
1577045	T-45H	70	30	10
1577050	T-50H	70	30	10
1577055	T-55H	70	40	10
1577060	T-60H	70	56	10





3/8" Биты-насадки Phillips (PH)

331		<i>l</i>		
Артикул	размер	мм	г	шт.
331501	PH.1	50	42	20
331502	PH.2	50	42	20
331503	PH.3	50	42	20
331504	PH.4	50	46	20



3/8" Биты-насадки шлицевые



333		<i>l</i>		
Артикул	размер	мм	г	шт.
3335004	1.8x4	50	50	20
3335005	1.0x5	50	50	20
33350055	1.0x5.5	50	50	20
3335006	1.0x6	50	50	20
3335007	1.2x7	50	50	20
3335008	1.2x8	50	50	20

3/8" Биты-насадки Pozidriv (PZ)



332		<i>l</i>		
Артикул	размер	мм	г	шт.
332501	PZ.1	50	50	20
332502	PZ.2	50	50	20
332503	PZ.3	50	52	20
332504	PZ.4	50	52	20

3/8" Биты-насадки 6-гр.



334		<i>l</i>		
Артикул	размер	мм	г	шт.
33405003	3	50	42	20
33405004	4	50	42	20
33405005	5	50	43	20
334050055	5.5	50	43	20
33405006	6	50	43	20
33405007	7	50	47	20
33405008	8	50	47	20
33405009	9	50	52	20
33405010	10	50	57	20
33405012	12	50	66	20

334		<i>l</i>		
Артикул	размер	мм	г	шт.
3340501.8	1/8"	50	42	20
3340505.32	5/32"	50	42	20
3340503.16	3/16"	50	43	20
3340507.32	7/32"	50	43	20
3340501.4	1/4"	50	45	20
3340505.16	5/16"	50	47	20
3340503.8	3/8"	50	57	20
3340507.16	7/16"	50	62	20
3340501.2	1/2"	50	66	20
33405504	4	55	4 8	10
33406005	5	60	5 0	10
33406506	6	65	5 2	10
33407007	7	70	6 2	10
33407508	8	75	6 4	10
33408009	9	80	8 0	10
33408510	10	85	8 6	10
33409012	12	90	108	10
3340555.32	5/32"	55	48	10
3340603.16	3/16"	60	50	10
3340657.32	7/32"	65	52	10
3340701.4	1/4"	70	62	10
3340805.16	5/16"	80	80	10
3340803.8	3/8"	80	86	10
33408004	4	80	5 6	10
33408005	5	80	5 8	10
33408006	6	80	5 8	10
33408007	7	80	6 6	10
33408008	8	80	6 6	10
33408010	10	80	8 6	10
33408012	12	80	104	10
33410008	8	100	75	10
33413010	10	130	120	10
33418005	5	180	75	10
33422006	6	220	93	10





3/8" Биты-насадки 6-гр. с шаром

335		<i>l</i>		
Артикул	размер	мм	г	шт.
33506203	3	62	48	10
33506204	4	62	48	10
33506205	5	62	54	10
33506206	6	62	54	10
33506207	7	62	58	10
33506208	8	62	58	10
33506210	10	62	68	10
33510003	3	100	56	10
33510004	4	100	56	10
33510005	5	100	62	10
33510006	6	100	62	10
33510007	7	100	66	10
33510008	8	100	74	10
33510010	10	100	94	10





3/8" Биты-насадки Torx

336		<i>l</i>		
Артикул	размер	мм	г	шт.
3365008	T8	50	50	20
3365010	T10	50	50	20
3365015	T15	50	50	20
3365020	T20	50	50	20
3365025	T25	50	50	20
3365027	T27	50	50	20
3365030	T30	50	50	20
3365040	T40	50	50	20
3365045	T45	50	52	20
3365050	T50	50	52	20
3365055	T55	50	62	20
3365060	T60	50	72	20



3/8" Биты-насадки Torx с отверстием
337

Артикул	 размер	 мм	 г	 шт.
3375008	T-8H	50	42	20
3375010	T-10H	50	42	20
3375015	T-15H	50	42	20
3375020	T-20H	50	42	20
3375025	T-25H	50	42	20
3375027	T-27H	50	42	20
3375030	T-30H	50	43	20
3375040	T-40H	50	42	20
3375045	T-45H	50	46	20
3375050	T-50H	50	47	20
3375055	T-55H	50	55	20
3375060	T-60H	50	60	20



3/8" Биты-насадки Ribbe
339

Артикул	 размер	 мм	 г	 шт.
33905007	M7	50	50	20
33905010	M10	50	55	20
33909005	M 5	90	58	10
33909006	M 6	90	60	10
33909007	M 7	90	63	10
33909008	M 8	90	64	10
33909009	M 9	90	81	10
33909010	M10	90	83	10
33920007	M7	200	102	10
33924008	M8	240	129	10

3/8" Биты-насадки Spline
338

Артикул	 размер	 мм	 г	 шт.
3385005	M5	50	50	20
3385006	M6	50	50	20
3385008	M8	50	52	20
3385009	M9	50	54	20
3385010	M10	50	54	20
3385012	M12	50	56	20
3388808	M8	88	68	10
3388909	M9	89	86	10
3388910	M10	89	86	10

3/8" Биты-насадки Torx 5-лучевые с отверстием
33F

Артикул	 размер	 мм	 г	 шт.
33F5045	TS45	50	52	20
33F5050	TS50	50	52	20

3/8" 6-гранные головки

535				
Артикул	размер	мм	г	шт.
53506	6	28	22	20
53507	7	28	23	20
53508	8	28	24	20
53509	9	28	24	20
53510	10	28	24	20
53511	11	28	25	20
53512	12	28	25	20
53513	13	28	28	20
53514	14	30	36	20
53515	15	30	44	20
53516	16	30	44	20
53517	17	30	47	20
53518	18	30	47	20
53519	19	30	55	20
53520	20	30	66	20
53521	21	30	66	20
53522	22	32	74	20
53524	24	32	77	20
5351.4	1/4"	28	23	20
5355.16	5/16"	28	24	20
5353.8	3/8"	28	25	20
5357.16	7/16"	28	28	20
5351.2	1/2"	28	32	20
5359.16	9/16"	30	38	20
53519.32	19/32"	30	44	20
5355.8	5/8"	30	44	20
53511.16	11/16"	30	47	20
5353.4	3/4"	30	55	20
53525.32	25/32"	30	71	20
53513.16	13/16"	30	71	20
5357.8	7/8"	32	72	20

3/8" 6-гр. головки глубокие





53546				
Артикул	размер	мм	г	шт.
5354608	8	46	29	20
5354610	10	46	34	20
5354612	12	46	38	20
5354613	13	46	43	20
5354614	14	46	54	20

3/8" 6-гр. головки глубокие





53563				
Артикул	размер	мм	г	шт.
5356306	6	63	40	20
5356307	7	63	40	20
5356308	8	63	40	20
5356309	9	63	46	20
5356310	10	63	47	20
5356311	11	63	51	20
5356312	12	63	52	20
5356313	13	63	59	20
5356314	14	63	74	20
5356315	15	63	83	20
5356316	16	63	91	20
5356317	17	63	104	10
5356318	18	63	114	10
5356319	19	63	123	10
5356320	20	63	149	10
5356321	21	63	154	10
5356322	22	63	166	10
535635.16	5/16"	63	46	20
535633.8	3/8"	63	49	20
535637.16	7/16"	63	50	20
535631.2	1/2"	63	52	20
535639.16	9/16"	63	71	20
535635.8	5/8"	63	88	20
5356311.16	11/16"	63	106	10
535633.4	3/4"	63	123	10



3/8" Головки Е-профиль





536				
Артикул	размер	мм	г	шт.
53604	E4	28	22	20
53605	E5	28	23	20
53606	E6	28	23	20
53607	E7	28	23	20
53608	E8	28	23	20
53610	E10	28	24	20
53611	E11	28	25	20
53612	E12	28	26	20
53614	E14	28	27	20
53616	E16	28	30	20
53618	E18	28	36	20
53620	E20	28	46	20

3/8" Головки Surface

537				
Артикул	размер	мм	г	шт.
53706	6	28	22	20
53707	7	28	23	20
53708	8	28	24	20
53709	9	28	24	20
53710	10	28	24	20
53711	11	28	25	20
53712	12	28	25	20
53713	13	28	28	20
53714	14	30	36	20
53715	15	30	44	20
53716	16	30	44	20
53717	17	30	47	20
53718	18	30	47	20
53719	19	30	55	20
53720	20	30	66	20
53721	21	30	66	20
53722	22	32	74	20
53724	24	32	77	20
5371.4	1/4"	28	23	20
5375.16	5/16"	28	24	20
5373.8	3/8"	28	25	20
5377.16	7/16"	28	28	20
5371.2	1/2"	28	32	20
5379.16	9/16"	30	38	20
53719.32	19/32"	30	44	20
5375.8	5/8"	30	44	20
53711.16	11/16"	30	47	20
5373.4	3/4"	30	55	20
53725.32	25/32"	30	71	20
53713.16	13/16"	30	71	20
5377.8	7/8"	32	72	20



3/8" Головки Е-профиль глубокие

536...				
Артикул	размер	мм	г	шт.
5365504	E4	55	26	20
5365505	E5	55	29	20
5365506	E6	55	30	20
5365507	E7	55	34	20
5366308	E8	63	40	20
5366310	E10	63	45	20
5366311	E11	63	53	20
5366312	E12	63	57	20
5366314	E14	63	66	20
5366316	E16	63	78	20
5366318	E18	63	97	20

3/8" Головки Surface глубокие
53763

Артикул	размер	мм	г	шт.
5376308	8	63	40	20
5376310	10	63	45	20
5376311	11	63	53	20
5376312	12	63	57	20
5376313	13	63	61	20
5376314	14	63	66	20
5376315	15	63	70	20
5376317	17	63	78	20
5376319	19	63	97	20

3/8" 12-гранные головки
539







Артикул	размер	мм	г	шт.
53906	6	28	23	20
53907	7	28	24	20
53908	8	28	24	20
53909	9	28	24	20
53910	10	28	24	20
53911	11	28	24	20
53912	12	28	24	20
53913	13	28	27	20
53914	14	30	36	20
53915	15	30	44	20
53916	16	30	44	20
53917	17	30	47	20
53918	18	30	47	20

539 Артикул	размер	мм	г	шт.
53919	19	30	55	20
53920	20	30	66	20
53921	21	30	66	20
53922	22	32	74	20
53924	24	32	77	20
5391.4	1/4"	28	23	20
5395.16	5/16"	28	24	20
5393.8	3/8"	28	25	20
5397.16	7/16"	28	28	20
5391.2	1/2"	28	32	20
5399.16	9/16"	30	38	20
53919.32	19/32"	30	44	20
5395.8	5/8"	30	44	20
53911.16	11/16"	30	47	20
5393.4	3/4"	30	55	20
53925.32	25/32"	30	71	20
53913.16	13/16"	30	71	20
5397.8	7/8"	32	72	20







3/8" 12-гр. головки глубокие
53963

Артикул	размер	мм	г	шт.
5396306	6	63	50	20
5396307	7	63	50	20
5396308	8	63	54	20
5396309	9	63	54	20
5396310	10	63	66	20
5396311	11	63	66	20
5396312	12	63	66	20
5396313	13	63	82	20
5396314	14	63	82	20
5396315	15	63	88	20
5396316	16	63	102	20
5396317	17	63	120	20
5396318	18	63	130	20
5396319	19	63	138	20
5396320	20	63	176	20
5396321	21	63	194	20
5396322	22	63	220	20

3/8" Головки Spline

53Q							l		
Артикул	размер	6-гран.	12-гран.	SAE	E-Torx	XZN	ММ	г	шт.
53Q06	6	•	•		E8	6	25	24	20
53Q07	7	•	•	9/32"		7	25	24	20
53Q08	8	•	•	5/16"	E10	8	25	24	20
53Q09	9	•	•	11/32"	E11	9	25	24	20
53Q10	10	•	•	3/8"	E12	10	25	24	20
53Q11	11	•	•	7/16"	E14	11	25	24	20
53Q12	12	•	•	15/32"		12	25	24	20
53Q13	13	•	•	1/2"	E16		25	32	20
53Q14	14	•	•	9/16"	E18	14	25	44	20
53Q15	15	•	•	19/32"			25	48	20
53Q16	16	•	•	5/8"	E20	16	25	60	20
53Q17	17	•	•				25	74	20
53Q18	18	•	•		E22	18	25	75	20
53Q19	19	•	•	3/4"	E24		25	90	20
53Q20	20	•	•	25/32"		20	25	92	20
53Q21	21	•	•	13/16"			25	95	20
53Q22	22	•	•	7/8"		22	25	100	20
53Q24	24	•	•	15/16"		24	25	105	20

3/8" Головки Spline глубокие

53Q63							l		
Артикул	размер	6-гран.	12-гран.	SAE	E-Torx	XZN	ММ	г	шт.
53Q6306	6	•	•		E8	6	63	50	20
53Q6307	7	•	•	9/32"		7	63	50	20
53Q6308	8	•	•	5/16"	E10	8	63	54	20
53Q6309	9	•	•	11/32"	E11	9	63	54	20
53Q6310	10	•	•	3/8"	E12	10	63	66	20
53Q6311	11	•	•	7/16"	E14	11	63	66	20
53Q6312	12	•	•	15/32"		12	63	66	20
53Q6313	13	•	•	1/2"	E16		63	82	20
53Q6314	14	•	•	9/16"	E18	14	63	86	20
53Q6315	15	•	•	19/32"			63	88	20
53Q6316	16	•	•	5/8"	E20	16	63	105	20
53Q6317	17	•	•				63	120	20
53Q6318	18	•	•		E22	18	63	130	20
53Q6319	19	•	•	3/4"	E24		63	138	20
53Q6320	20	•	•	25/32"		20	63	176	20
53Q6321	21	•	•	13/16"			63	194	20
53Q6322	22	•	•	7/8"		22	63	220	20

3/8" Вороток шарнирный

8013	l		
Артикул	мм	г	шт.
8013215	215-8.5"	307	10

* Рем. комплект
8013215P

3/8" Трещотка (24 зуб.)

80233	l		
Артикул	мм	г	шт.
80233	200	294	1

* Рем. комплект
80233P

3/8" Трещотка (24 зуб.)

80232	l		
Артикул	мм	г	шт.
80232	215	354	1

* Рем. комплект
80232P

3/8" Трещотка (24 зуб.)

80234	l		
Артикул	мм	г	шт.
80234	175	306	1

* Рем. комплект
80234P

3/8" Трещотка (72 зуб.)

802322	l		
Артикул	мм	г	шт.
802322	210	300	1

* Рем. комплект
802322P

3/8" Трещотка(24 зуб.) полированная

80235	l		
Артикул	мм	г	шт.
80235	175	332	1

* Рем. комплект
80235P

3/8" Трещотка (72 зуб.) шарнирная

802323	l		
Артикул	мм	г	шт.
802323	225	404	1

* Рем. комплект
802323P

3/8" Трещотка (32 зуб.)

80236	l		
Артикул	мм	г	шт.
80236	193	288	1

* Рем. комплект
80236P





3/8" Трещотка (72 зуб.)

80239	<i>l</i>		
Артикул	мм	г	шт.
80239	195	248	1
* Рем. комплект 80239P			



3/8" Трещотка короткая

802319	<i>l</i>		
Артикул	мм	г	шт.
802319	120	250	1
* Рем. комплект 802319P			



3/8" Трещотка (24 зуб.)

802311	<i>l</i>		
Артикул	мм	г	шт.
802311	195	374	1
* Рем. комплект 802311P			



3/8" Трещотка бесшаговая

802321	<i>l</i>		
Артикул	мм	г	шт.
802321	180	278	1



3/8" Трещотка (30 зуб.)

802315	<i>l</i>		
Артикул	мм	г	шт.
802315	175	324	1
* Рем. комплект 802315P			



3/8" Трещотка для бит

8023...	<i>l</i>			
Артикул	размер	мм	г	шт.
802302	для 1/4" бит	130	122	1
802305	для 5/16" бит	180	280	1
802307	для 10мм. бит	180	285	1
* Рем. комплект 802302P				



3/8" Трещотка шарнирная

802318	<i>l</i>		
Артикул	мм	г	шт.
802318	260	460	1
* Рем. комплект 802318P			



3/8" Трещотка для бит короткая

8023...S	<i>l</i>			
Артикул	размер	мм	г	шт.
802302S	для 1/4" бит	120	210	1
802305S	для 5/16" бит	120	252	1
802307S	для 10мм. бит	120	256	1
* Рем. комплект 802305SP				

3/8" Трещотка для бит шарнирная
8023...F

Артикул	размер	л мм	г	шт.
802302F	для 1/4" бит	260	265	1
802305F	для 5/16" бит	265	395	1
802307F	для 10мм. бит	265	400	1

* Рем. комплект
802302FP

3/8" Удлинитель тонкий
8043...R

Артикул	л мм	г	шт.
8043150R	150-6"	120	10
8043225R	225-9"	178	10
8043300R	300-12"	235	10

3/8" Вороток Т-образный
8033

Артикул	л мм	г	шт.
8033165	165	182	10

3/8" Удлинитель шарнирный
8043...W

Артикул	л мм	г	шт.
8043044W	44-1.75"	45	10
8043075W	75-3"	67	10
8043150W	150-6"	120	10



Кнопка фиксатора

3/8" Вороток Т-образный с фиксатором
8033200L

Артикул	л мм	г	шт.
8033200L	200-8"	184	10

3/8" Кардан
80531

Артикул	л мм	г	шт.
80531	46	61	10

3/8" Удлинитель
8043

Артикул	л мм	г	шт.
8043044	44-1.75"	41	10
8043075	75-3"	78	10
8043150	150-6"	148	10
8043225	225-9"	220	10
8043250	250-10"	242	10
8043300	300-12"	291	10

3/8" Головка с карданом

80535				
Артикул	профиль	ММ	Г	шт.
8053510	10	42	64	10
8053511	11	42	66	10
8053512	12	42	67	10
8053513	13	42	67	10
8053514	14	42	70	10
8053515	15	42	77	10
8053516	16	42	78	10
8053517	17	42	82	10
8053518	18	42	92	10
8053519	19	42	92	10
805353.8	3/8"	42	64	10
805357.16	7/16"	42	66	10
805351.2	1/2"	42	67	10
805359.16	9/16"	42	67	10
805355.8	5/8"	42	78	10
8053511.16	11/16"	42	82	10
805353.4	3/4"	42	92	10

3/8" Головка E-профиль с карданом

80536				
Артикул	профиль	ММ	Г	шт.
8053606	E6	42	52	10
8053607	E7	42	52	10
8053608	E8	42	56	10
8053610	E10	42	56	10
8053611	E11	42	60	10
8053612	E12	42	60	10
8053614	E14	42	62	10
8053616	E16	42	62	10

3/8" Адаптер с отверстием

806				
Артикул	размер	ММ	Г	шт.
80633	3/8"(F)x3/8"(M)	35	38	20
80643	1/2"(F)x3/8"(M)	46	68	10

3/8" Головка глубокая с карданом

8053585				
Артикул	профиль	ММ	Г	шт.
805358510	10	85	82	10
805358511	11	85	86	10
805358512	12	85	92	10
805358513	13	85	92	10
805358514	14	85	104	10
805358515	15	85	108	10
805358516	16	85	112	10
805358517	17	85	121	10
805358518	18	85	136	10
805358519	19	85	136	10
80535853.8	3/8"	85	82	10
80535857.16	7/16"	85	86	10
80535851.2	1/2"	85	92	10
80535859.16	9/16"	85	92	10
80535855.8	5/8"	85	112	10
805358511.16	11/16"	85	121	10
80535853.4	3/4"	85	136	10

3/8" Головка свечная

8073				
Артикул	размер	ММ	Г	шт.
807316	16мм.	63	96	10
807318	18мм.	63	125	10
807320.6	20.6мм.	63	150	10

3/8" Головка свечная магнитная

8073..M				
Артикул	размер	ММ	Г	шт.
807316M	16мм.	70	80	10
807318M	18мм.	70	122	10
807320.6M	20.6мм.	70	151	10

3/8" Удлинитель с фиксатором

8083	<i>l</i>		
Артикул	мм	г	шт.
808306	150-6"	157	10
808310	250-10"	249	10
808312	300-12"	322	5
808318	450-18"	484	5

3/8" Адаптер

8093		<i>l</i>		
Артикул	размер	мм	г	шт.
80932	3/8"(F) x 1/4"(M)	35	31	10
80934	3/8"(F) x 1/2"(M)	46	47	10

3/8" Адаптер

809		<i>l</i>		
Артикул	размер	мм	г	шт.
8095330	5/16"6-гр.-3/8"4-гр.	30	16	20

3/8" Адаптер

8103		<i>l</i>		
Артикул	размер	мм	г	шт.
81032	3/8"(F)x1/4"(F)	30	27	20
81035	3/8"(F)x5/16"(F)	30	38	20
81037	3/8"(F)x10мм.(F)	30	38	20

3/8" Держатель головок пластиковый

8163		<i>l</i>		
Артикул	размер	мм	г	шт.
8163	3/8"	66	4	100

3/8" Вороток Т-образный

8193Т		<i>l</i>		
Артикул	мм	г	шт.	
8193Т	250	449	10	

3/8" Дин-рейка

8193...				
Артикул	зажимов	L(мм)	Вес	шт.
819307	7	160	26	10
819313	13	280	46	10
819320	20	560	126	10



Набор бит-насадок Torx (4пр)

4041			
Артикул	профиль	20/17.0/18.0/0.82'	850г
	1/2"	Биты-насадки Torx(4шт)	
346120 40...45		T40; T45 (120мм.)	
346140 50...55		T50; T55 (140мм.)	



Набор бит-насадок Torx (5пр)

4051			
Артикул	профиль	30/19.3/20.3/0.9'	643г
	1/2"	Биты-насадки Torx (5шт)	
346055 40...60		T40; T45; T50; T55; T60 (55мм.)	



Набор бит-насадок Torx (4пр)

4042			
Артикул	профиль	40/20.6/21.6/1.4'	515г
	1/2"	Биты-насадки Torx (4шт)	
346100 40...70		T40; T45; T55; T70 (100мм.)	



1/2" Набор 6-гр. бит-насадок

4056			
Артикул	профиль	20/17.0/18.0/1'	850г
	1/2"	6-гр. бита-насадка (5шт)	
344055 10...12		10; 12 мм. (55мм.)	
34406514		14 мм. (65мм.)	
344070 17...19		17; 19 мм. (70мм.)	



Набор инструмента (5пр)

4057		
Артикул	6/15.0/16.0/0.9'	2500г
	1/2"	
80249	Трещотка (72 зуб.)	
8044 125...250	Удлинитель (2 шт) 5"; 10"	
8034250	Вороток Т-образный	
80541	Кардан	



1/2" Набор бит-насадок Spline (6пр)

4061		
Артикул	20/21.0/22.0/0.82'	1050г
	1/2"	
	Биты-насадки Spline(6шт)	
348055 06...10	M6; M8; M10 (55мм.) M8;	
348100 08...12	M10; M12 (100мм.)	



Набор специального инструмента(5пр)

4059		
Артикул	20/13.0/14.0/1.3	650г
	1/2"	
348140 08...12	1/2" Биты насадки Spline (3шт) M8; M10; M12 (140мм.)	
34413008	1/2" 6-гр. бита-насадка 8мм. (130мм.)	
34410508B	1/2" 6-гр. бита-насадка изогнутая 8мм. (105мм.)	



Набор бит-насадок Torx (6пр)

4062			
Артикул	профиль	25/15.8/16.8/0.64'	632г
	1/2"		
	Биты-насадки Torx (55мм.) (6шт)		
346055 25...55	T25; T30; T40; T45; T50; T55		

Набор бит Spline 10мм (6пр)

4066			
Артикул	профиль	100/13.0/14.0/3.1'	130г
	1/2"		
17830 05...12	10мм. Биты Spline (30мм.) (5шт) M5; M6; M8; M10; M12		
81047	Держатель биты 1/2" x10мм.		

Набор инструмента (6пр)

40613		
Артикул	6/16.5/17.5/0.9'	2750г
	1/2"	
802418	Трещотка шарнирная	
8044 125...250	Удлинитель (2шт) 5"; 10"	
8034250	Вороток Т-образный	
80541	Кардан	
8014380	Вороток шарнирный 15"	

Набор инструмента (6пр)

40612		
Артикул	6/16.5/17.5/0.9'	2750г
	1/2"	
802415	Трещотка	
8044 125...250	Удлинитель (2шт) 5"; 10"	
8034250	Вороток Т-образный	
80541	Кардан	
8014380	Вороток шарнирный 15"	

Набор инструмента (6пр)

40613-23		
Артикул	6/16.5/17.5/0.9'	2750г
	1/2"	
802423	Трещотка шарнирная (72 зуб.)	
8044 125...250	Удлинитель (2шт) 5"; 10"	
8034250	Вороток Т-образный	
80541	Кардан	
8014380	Вороток шарнирный 15"	

Набор головок Е-профиль (7пр)
Набор 6-гранных бит 10 мм (7пр)

4071			
Артикул	профиль	20/20.0/21.0/1.1'	1000г
546 10...24	1/2"	Головки Е-профиль (7шт) E10; E12; E14; E16; E18; E20; E24	

4075			
Артикул	профиль	100/14.0/15.0/3.1'	140г
17430 04...12	1/2"	6-гр.биты 10мм. (30мм.) (6шт) 4; 5; 6; 8; 10; 12 мм.	
81047		Держатель биты 1/2" x10мм.	

Набор бит Spline 10 мм (7пр)
Набор бит Torx 10 мм (7пр)

4072			
Артикул	профиль	60/16.5/17.5/1.3'	275г
17830 06...10	1/2"	Биты Spline 10мм (6шт) M6; M8; M10 (30мм.) M8; M10; M12 (75мм.)	
17875 08...12		Держатель биты 1/2" x10мм.	
81047			

4081			
Артикул	профиль	100/19.0/20.0/1.6'	190г
17630 20...55	1/2"	Биты Torx 10мм. (30мм.) (7шт) T20; T25; T30; T40; T45; T50; T55	
81047		Держатель биты 1/2" x10мм.	

Набор бит Torx 10 мм (7пр)
4081-3

4074			
Артикул	профиль	100/14.0/15.0/3.1'	140г
17630 25...55	1/2"	Биты Torx 10мм. (6шт) T25; T30; T40; T45; T50; T55	
81047		Держатель биты 1/2" x10мм.	

Артикул	профиль	100/19.0/20.0/1.6'	190г
Заменены:	3/8"		
81037		1-Держатель биты 3/8" x10мм.	



1/2" Набор глубоких головок ММ(8пр)

4082			
Артикул	профиль	12/17.3/18.3/1'	1440г
54577 13...24	1/2"	6-гр. головка глубокая (77мм.)(8шт) 13; 14; 15; 17; 19; 21; 22; 24 мм.	

1/2" Набор глубоких головок SAE(8пр)

4082S			
Артикул	профиль	12/17.3/18.3/1'	1440г
54577 1.2...15.16	1/2"	6-гр. головка глубокая (77мм.)(8шт) 1/2"; 9/16"; 5/8"; 11/16"; 3/4"; 13/16"; 7/8"; 15/16"	



1/2" Набор глубоких головок с карданом ММ(8пр)

4084			
Артикул	профиль	15/28.5/29.5/1'	1900г
80545108 13...24	1/2"	Головка глубокая с карданом (8шт) 13; 14; 15; 17; 19; 21; 22; 24 мм.	

1/2" Набор глубоких головок с карданом SAE(8пр)

4084S			
Артикул	профиль	15/28.5/29.5/1'	1900г
80545108 1.2...15.16	1/2"	Головка глубокая с карданом (8шт) 1/2"; 9/16"; 5/8"; 11/16"; 3/4"; 13/16"; 7/8"; 15/16"	



Набор головок Е-профиль глубоких (8пр)

4083			
Артикул	профиль	12/13.5/14.5/1'	1125г
54677 10...24	1/2"	Головка Е-профиль глубокая (77мм.) (8шт) E10; E11; E12; E14; E16; E18; E20; E24	



1/2" Набор головок с карданом ММ(8пр)

4085			
Артикул	профиль	15/22.5/23.5/1'	1500г
80545 13...24	1/2"	Головка с карданом (8шт) 13; 14; 15; 17; 19; 21; 22; 24 мм.	

1/2" Набор головок с карданом SAE(8гр)
4085S

Артикул профиль 15/22.5/23.5/1' 1500г

80545 1.2...15.16

 1/2"
 Головка с карданом (8шт)
 1/2"; 9/16"; 5/8"; 11/16"; 3/4"; 13/16";
 7/8"; 15/16"

1/2" Набор адаптеров (8гр)
K4087

Артикул 24/26.5/27.5/1.5' 1750г

809 23...86

 1/2"
 Адаптер (8шт)
 1/4"(F)x3/8"(M); 3/8"(F)x1/4"(M);
 3/8"(F)x1/2"(M); 1/2"(F)x3/8"(M);
 1/2"(F)x3/4"(M); 3/4"(F)x1/2"(M);
 3/4"(F)x1"(M); 1"(F)x3/4"(M)

1/2" Набор бит-насадок 6-гр. ММ (8гр)
4091

Артикул профиль 20/22.5/23.5/0.82' 1125г

344055 05...12

34406514

34407017

 1/2"
 6-гр. бита-насадка (8шт)
 5; 6; 7; 8; 10; 12 мм. (55мм.)
 14 мм. (65мм.)
 17 мм. (70мм.)

1/2" Набор бит-насадок 6-гр. SAE(8гр)
4091S

Артикул профиль 20/22.5/23.5/0.82' 1125г

344055 5.32...1.2

344065 9.16...5.8

 1/2"
 6-гр. бита-насадка (8 шт)
 5/32"; 3/16"; 1/4"; 5/16"; 3/8"; 1/2"
 (55мм.)
 9/16"; 5/8" (70мм.)



1/2" Набор бит-насадок 6-гр. ММ(8п р)

4092			
Артикул	профиль	10/19.8/20.8/1'	1980г
344110 05...17	1/2"	6-гр. бита-насадка (110мм.) (8шт) 5; 6; 7; 8; 10; 12; 14; 17 мм.	



Набор головок Е-профиль (9пр)

4093			
Артикул	профиль	20/24.0/25.0/1.1'	1200г
546 10...24	1/2"	Головки Е-профиль (9шт) E10; E11; E12; E14; E16; E18; E20; E22; E24	



Набор головок Е-профиль (9пр)

4095			
Артикул	профиль	36/23.3/24.3/1.6'	647г
536 10...14 546 16...24	3/8" и 1/2"	Головки Е-профиль (9шт) 3/8" : E10; E11; E12; E14; 1/2" : E16; E18; E20; E22; E24	



1/2" Набор бит-насадок 6-гр. ММ(9пр)

4101			
Артикул	профиль	15/20.0/21.0/1'	1334г
344055 04...12 34406514 34407017	1/2"	6-гр. бита-насадка (9шт) 4; 5; 6; 7; 8; 10; 12 мм. (55мм.) 14 мм. (65мм.) 17 мм. (70мм.)	

1/2" Набор бит-насадок 6-гр. SAE(9пр)

4101S			
Артикул	профиль	15/20.0/21.0/1'	1334г
344055 5.32...1.2 344065 9.16...5.8	1/2"	6-гр. бита-насадка (9шт) 5/32"; 3/16"; 7/32"; 1/4"; 5/16"; 3/8"; 1/2" (55мм.) 9/16"; 5/8" (65мм.)	



Набор бит-насадок Torx (9пр)

4102			
Артикул	профиль	20/22.0/23.0/0.82'	1100г
346055 20...60	1/2"	Биты-насадки Torx (9шт) T20; T25; T27; T30; T40; T45; T50; T55; T60 (55мм.)	



Набор головок Spline глубоких (10пр)

41014Q			
Артикул	профиль	24/36.0/37.0/1.4'	1500г
54Q77 10...24	1/2"	Головка Spline глубокая (77мм.) (10шт) 10; 11; 12; 13; 14; 15; 17; 19; 22; 24 мм.	



1/2" Набор 6-гр. бит-насадок ММ (10пр)

4111			
Артикул	профиль	15/23.4/24.4/1'	1560г
344055 04...12 34406514 344070 17...19	1/2"	6-гр. бита-насадка (10шт) 4; 5; 6; 7; 8; 10; 12 мм. (55мм.) 14 мм. (65мм.) 17; 19 мм. (70мм.)	



1/2" Набор головок ММ (10пр)

4106			
Артикул	профиль	20/16.0/17.0/1.3'	800г
545 11...24	1/2"	1/2" 6-гр. головка (10шт) 11; 12; 13; 14; 15; 17; 19; 21; 22;	

1/2" Набор головок SAE (10пр)

4106S			
Артикул	профиль	20/16.0/17.0/1.3'	800г
545 3.8...15.16	1/2"	1/2" 6-гр. головка (10шт) 3/8"; 7/16"; 1/2"; 9/16"; 5/8"; 11/16"; 3/4"; 13/16"; 7/8"; 15/16"	

1/2" Набор 6-гр. бит-насадок SAE(10пр)

4111S			
Артикул	профиль	15/23.4/24.4/1'	1560г
344055 5.32...1.2 344065 9.16...5.8 3440703.4	1/2"	6-гр. бита-насадка (10шт) 5/32"; 3/16"; 7/32"; 1/4"; 5/16"; 3/8"; 1/2" (55мм.) 9/16"; 5/8" (65мм.) 3/4" (70мм.)	

Набор бит Spline 10мм (11пр)

4112			
Артикул	профиль	20/10.3/11.3/0.82'	515г
	1/2"		
	10мм. Биты Spline (10шт)		
17830 05...12	M5; M6; M8; M10; M12 (30мм.)		
17875 05...12	M5; M6; M8; M10; M12 (75мм.)		
81047	1-Держатель биты 1/2" x10мм.		

Набор головок E-профиль (11пр)

4113			
Артикул	профиль	36/16.5/17.5/1.6'	458г
	1/4", 3/8" и 1/2"		
	Головки E-профиль (11шт)		
526 05...08	1/4" : E5; E6; E7; E8		
536 10...14	3/8" : E10; E11; E12; E14		
546 16...20	1/2" : E16; E18; E20		

Набор бит-насадок (11пр)

4116		
Артикул	6/13.5/14.5/0.9'	2250г
	1/2"	
	6-гр. бита-насадка (5шт)	
344 18005...14010	5мм. (180мм.); 6мм. (160мм.); 7мм. (100мм.); 8мм. (120мм.); 10мм. (140мм.)	
	Биты-насадки Torx (3шт)	
346140 45...55	T45; T55 (140мм.)	
34610070	T70 (100мм.)	
	Биты-насадки Spline (3шт)	
348100 08...10	M8 (100мм.); M10 (120мм.)	
34814012	M12 (140мм.)	

Набор бит-насадок (12пр)

4122		
Артикул	6/13.0/14.0/0.9'	2160г
	1/2"	
	6-гр. бита-насадка (4шт)	
34418005	5мм. (180мм.)	
344100 06...08	6; 7; 8 мм. (100мм.)	
	Биты-насадки Torx (4шт)	
346120 40...45	T40; T45 (120мм.) T55;	
346140 55...70	T70 (140мм.)	
	Биты-насадки Spline (4шт)	
348100 06...12	M6; M8; M10; M12 (100мм.)	

Набор головок Spline (12пр)

4124Q			
Артикул	профиль	36/29.0/30.0/1.6'	806г
54Q 10...24	1/2"	Головка Spline (12шт) 10; 11; 12; 13; 14; 15; 16; 17; 19; 21; 22; 24 мм.	

1/2" Набор головок глубоких (14 пр)

4143			
Артикул	профиль	6/18.6/19.6/0.9'	3100г
54577 10...32	1/2"	6-гр. головка глубокая (14шт) 10; 12; 13; 14; 15; 17; 19; 21; 22; 23; 24; 27; 30; 32 мм.	
4143-9			
Артикул	профиль	6/18.6/19.6/0.9'	3100г
54977 10...32	1/2"	12-гр. головка глубокая (14шт) 10; 12; 13; 14; 15; 17; 19; 21; 22; 23; 24; 27; 30; 32 мм.	

Набор 6-гр. бит-насадок (13пр)

4141			
Артикул	профиль	6/21.0/22.0/0.9'	3500г
344055 04...12 34406514 344070 17...19 80243 8044125 8034300 80541	1/2"	6-гр. бита-насадка (9шт) 4; 5; 6; 8; 10; 12 мм. (55мм.) 14 мм. (65мм.) 17; 19 мм. (70мм.) Трещотка Удлинитель 5" Вороток Т-образный 12" Кардан	

Набор 6-гранных бит (15пр)

4155			
Артикул	профиль	20/16.0/17.0/0.82'	800г
17430 04...12 17475 04...12 81047	1/2"	10мм. 6-гр. биты (14шт) 4; 5; 6; 7; 8; 10; 12 мм. (30мм.) 4; 5; 6; 7; 8; 10; 12 мм. (75мм.) 1-Держатель биты 1/2" x10мм.	



Набор бит Torx 10мм (15пр)

4156			
Артикул	профиль	20/16.0/17.0/0.82'	800г
17630 20...55	1/2"	10мм. Биты Torx (30мм.) (7шт) T20; T25; T30; T40; T45; T50; T55	
17675 20...55	1/2"	10мм. Биты Torx (75мм.) (7шт) T20; T25; T30; T40; T45; T50; T55	
81047	1/2"	Держатель биты 1/2" x 10мм.	



Набор инструмента Torx (14пр)

4157			
Артикул	профиль	20/18.0/19.0/0.82'	900г
546 10...20	1/2"	Головки Е-профиль (6шт) E10; E12; E14; E16; E18; E20	
17630 25...55	1/2"	10мм. Биты Torx (30мм.) (7шт) T25; T27; T30; T40; T45; T50; T55	
81047	1/2"	Держатель биты 1/2" x 10мм.	



Набор головок Е-профиль (14пр)









4158			
Артикул	профиль	20/13.0/14.0/1'	650г
526 04...08	1/4", 3/8" и 1/2"	1/4" Головка Е-профиль (5шт) E4; E5; E6; E7; E8	
536 10...14	3/8"	Головка Е-профиль (4шт) E10; E11; E12; E14	
546 16...24	1/2"	Головка Е-профиль (5шт) E16; E18; E20; E22; E24	









Набор головок (16пр)

4161			
Артикул	профиль	6/20.8/21.8/0.68'	3466г
545 10...27	1/2"	6-гр. головка (13шт) 10; 11; 12; 13; 14; 15; 17; 19; 21; 22; 24; 26; 27 мм.	
80244	1/2"	Трещотка	
8044125	1/2"	Удлинитель 5"	
8014380	1/2"	Вороток шарнирный 15"	
4161-7			
Артикул	профиль	6/20.8/21.8/0.68'	3466г
Заменены:	1/2"	Головка Сюрфейс (13шт) 10; 11; 12; 13; 14; 15; 17; 19; 21; 22; 24; 26; 27 мм.	
547 10...27	1/2"	Головка Сюрфейс (13шт) 10; 11; 12; 13; 14; 15; 17; 19; 21; 22; 24; 26; 27 мм.	
4161-9			
Артикул	профиль	6/20.8/21.8/0.68'	3466г
Заменены:	1/2"	12-гр. головка (13шт) 10; 11; 12; 13; 14; 15; 17; 19; 21; 22; 24; 26; 27 мм.	
549 10...27	1/2"	12-гр. головка (13шт) 10; 11; 12; 13; 14; 15; 17; 19; 21; 22; 24; 26; 27 мм.	

Набор инструмента (16пр)

4162			
Артикул	профиль	6/21.0/22.0/0.7'	3500г
549 10...32	1/2"		
	12-гр. головка (12шт)		
	10; 11; 12; 13; 14; 17; 19; 22; 24; 27; 30; 32 мм.		
80242	Трещотка		
8034300	Вороток Т-образный 12"		
8044125	Удлинитель 5"		
80541	Кардан		
4162-5			
Артикул	профиль	6/21.0/22.0/0.7'	3500г
Заменены:	1/2"		
545 10...32	6-гр. головка (12шт)		
	10; 11; 12; 13; 14; 17; 19; 22; 24; 27; 30; 32 мм.		
4162-7			
Артикул	профиль	6/21.0/22.0/0.7'	3500г
Заменены:	1/2"		
547 10...32	Головка Surface (12шт)		
	10; 11; 12; 13; 14; 17; 19; 22; 24; 27; 30; 32 мм.		

Набор инструмента Torx (16пр)

4171			
Артикул	профиль	10/20.0/21.0/0.7'	2000г
546 10...24	1/2"		
	Головки E-профиль (9шт)		
	E10; E11; E12; E14; E16; E18; E20; E22; E24		
346055 30...70	Биты-насадки Torx (55мм.) (7шт)		
	T30; T40; T45; T50; T55; T60; T70		
4172			
Артикул	профиль	10/20.0/21.0/0.7'	2000г
546 10...24	1/2"		
	Головки E-профиль (9шт)		
	E10; E11; E12; E14; E16; E18; E20; E22; E24		
346055 40...70	Биты-насадки Torx (55мм.) (7шт)		
	T40; T45; T47; T50; T55; T60; T70		

Набор инструмента ММ (17пр)

4173			
Артикул	профиль	6/16.0/17.0/0.7'	2660г
547 08...26	1/2"	Головка Surface (13шт) 8; 10; 11; 12; 13; 14; 15; 16; 17; 19; 21; 23; 26 мм.	
80243	Трещотка		
807420.6	Головка свечная 20.6мм.		
8034250	Вороток Т-образный		
8044125	Удлинитель 5"		

4173-5			
Артикул	профиль	6/16.0/17.0/0.7'	2660г
Заменены: 545 08...26	1/2"	6-гр. головка (13шт) 8; 10; 11; 12; 13; 14; 15; 16; 17; 19; 21; 23; 26 мм.	

4173-9			
Артикул	профиль	6/16.0/17.0/0.7'	2660г
Заменены: 549 08...26	1/2"	12-гр. головка (13шт) 8; 10; 11; 12; 13; 14; 15; 16; 17; 19; 21; 23; 26 мм.	

Набор инструмента SAE (17пр)

4173S			
Артикул	профиль	6/16.0/17.0/0.7'	2660г
Заменены: 547 5.16...1	1/2"	Головка Surface (13шт) 5/16"; 3/8"; 7/16"; 15/32"; 1/2"; 9/16"; 19/32"; 5/8"; 11/16"; 3/4"; 13/16"; 7/8"; 1"	



4173S-5			
Артикул	профиль	6/16.0/17.0/0.7'	2660г
Заменены: 545 5.16...1	1/2"	6-гр. головка (13шт) 5/16"; 3/8"; 7/16"; 15/32"; 1/2"; 9/16"; 19/32"; 5/8"; 11/16"; 3/4"; 13/16"; 7/8"; 1"	

4173S-9			
Артикул	профиль	6/16.0/17.0/0.7'	2660г
Заменены: 545 5.16...1	1/2"	12-гр. головка (13шт) 5/16"; 3/8"; 7/16"; 15/32"; 1/2"; 9/16"; 19/32"; 5/8"; 11/16"; 3/4"; 13/16"; 7/8"; 1"	





Набор инструмента (11пр)

4181			
Артикул	профиль	6/19.5/20.5/0.7'	3250г
545 10...26	1/2"	6-гр. головка (13шт) 10; 11; 12; 13; 14; 15; 16; 17; 18; 19; 21; 23; 26 мм.	
80244	Трещотка		
8044125	Удлинитель 5"		
8034250	Вороток Т-образный		
807420.6	Головка свечная 20.6мм.		









4181-7			
Артикул	профиль	6/19.5/20.5/0.7'	3250г
Заменены: 547 10...26	1/2"	Головка Surface (13шт) 10; 11; 12; 13; 14; 15; 16; 17; 18; 19; 21; 23; 26 мм.	

4181-9			
Артикул	профиль	6/19.5/20.5/0.7'	3250г
Заменены: 549 10...26	1/2"	12-гр. головка (13шт) 10; 11; 12; 13; 14; 15; 16; 17; 18; 19; 21; 23; 26 мм.	





Набор инструмента Torx (18 пр)

4192			
Артикул	профиль	10/16.5/17.5/0.7'	1650г
536 10...18	3/8", 1/2"	3/8" Головки E-профиль (6шт) E10; E11; E12; E14; E16; E18	
546 20...24	1/2"	1/2" Головки E-профиль (3шт) E20; E22; E24	
33650 20...40	3/8"	Биты-насадки Torx (5шт) T20; T25; T27; T30; T40 (50мм.)	
346055 45...60	1/2"	Биты-насадки Torx (4шт) T45; T50; T55; T60 (55мм.)	











1/2" Набор головок (19пр)

4194			
Артикул	профиль	6/14.8/15.8/0.9'	2470г
545 5.16...1.1.4	1/2"	6-гр. головка (19шт) 5/16"; 3/8"; 7/16"; 15/32"; 1/2"; 9/16"; 19/32"; 5/8"; 11/16"; 3/4"; 25/32"; 13/16"; 7/8"; 15/16"; 1"; 1-1/16"; 1-1/8"; 1-3/16"; 1-1/4"	
4194-7			
Артикул	профиль	6/14.8/15.8/0.9'	2470г
Заменены: 547 5.16...1.1.4	1/2"	Головка Surface (19шт) 5/16"; 3/8"; 7/16"; 15/32"; 1/2"; 9/16"; 19/32"; 5/8"; 11/16"; 3/4"; 25/32"; 13/16"; 7/8"; 15/16"; 1"; 1-1/16"; 1-1/8"; 1-3/16"; 1-1/4"	
4194-9			
Артикул	профиль	6/14.8/15.8/0.9'	2470г
Заменены: 549 5.16...1.1.4	1/2"	12-гр. головка (19шт) 5/16"; 3/8"; 7/16"; 15/32"; 1/2"; 9/16"; 19/32"; 5/8"; 11/16"; 3/4"; 25/32"; 13/16"; 7/8"; 15/16"; 1"; 1-1/16"; 1-1/8"; 1-3/16"; 1-1/4"	

Набор инструмента Torx (20пр)

4211			
Артикул	профиль	15/15.4/16.4/1'	1026г
546 10...14	1/4", 1/2"		
	1/2" Головки Е-профиль (3шт) E10; E12; E14		
346055 40...60	1/2" Биты-насадки Torx (5шт) T40; T45; T50; T55; T60 (55мм.)		
12630 06...09	1/4" Биты Torx(4шт) T6; T7; T8; T9 (30мм.)		
12730 10G...30G	1/4" Бита Torx с отв. (6шт) T-10Н; T-15Н; T-20Н; T-25Н; T-27Н; T-30Н (30мм.)		
8145	1/4" Отвертка-вороток		
81022	Держатель биты 1/4" x 1/4"		

Набор головок (21пр)

4212			
Артикул	профиль	6/16.0/17.0/0.9'	2666г
545 08...32	1/2"		
	6-гр. головка (21шт) 8; 10; 11; 12; 13; 14; 15; 16; 17; 18; 19; 20; 21; 22; 23; 24; 26; 27; 28; 30; 32 мм.		
4212-7			
Артикул	профиль	6/16.0/17.0/0.9'	2666г
Заменены:	1/2"		
547 08...32	Головка Surface (21шт) 8; 10; 11; 12; 13; 14; 15; 16; 17; 18; 19; 20; 21; 22; 23; 24; 26; 27; 28; 30; 32 мм.		
4212-9			
Артикул	профиль	6/16.0/17.0/0.9'	2666г
Заменены:	1/2"		
549 08...32	12-гр. головка (21шт) 8; 10; 11; 12; 13; 14; 15; 16; 17; 18; 19; 20; 21; 22; 23; 24; 26; 27; 28; 30; 32 мм.		

Набор инструмента Torx (20пр)
4213

Артикул	профиль	6/19.5/20.5/0.9'	3167г
	1/2"		
346055 20...60	20-гр. биты-насадки Torx (10шт) T20; T25; T27; T30; T40; T45; T47; T50; T55; T60 (55мм.)		
546 08...20	Головки E-профиль (7шт) E8; E10; E12; E14; E16; E18; E20		
80243	Трещотка		
8044125	Удлинитель 5"		
80541	Кардан		

Набор инструмента (21пр)
4214

Артикул	профиль	6/20.0/21.0/0.9'	3330г
	1/2"		
545 08...26	6-гр. головка (15шт) 8; 10; 11; 12; 13; 14; 15; 16; 17; 18; 19; 21; 22; 23; 26 мм.		
80249	Трещотка (72 зуб.)		
8044 125...250	Удлинитель (2шт) 5" , 10"		
80541	Кардан		
80634	Адаптер с отверстием 3/8"(F)x1/2"(M)		
807420.6	Головка свечная 20.6мм.		



4214-7

Артикул	профиль	6/20.0/21.0/0.9'	3330г
	1/2"		
Заменены: 547 08...26	Головка Surface (15шт) 8; 10; 11; 12; 13; 14; 15; 16; 17; 18; 19; 21; 22; 23; 26 мм.		









4214-9

Артикул	профиль	6/20.0/21.0/0.9'	3330г
	1/2"		
Заменены: 549 08...26	12-гр. головка (15шт) 8; 10; 11; 12; 13; 14; 15; 16; 17; 18; 19; 21; 22; 23; 26 мм.		





Набор бит Torx с отверстием (22пр)

4222			
Артикул	профиль	15/15.5/16.5/1'	1033г
	3/8", 1/2"		
17730 10...55	10мм. Бита Torx с отв.(20шт) T-10H; T-15H; T-20H; T-25H; T-27H; T-30H; T-40H; T-45H; T-50H; T-55H (30мм.)		
17775 10...55	T-10H; T-15H; T-20H; T-25H; T-27H; T-30H; T-40H; T-45H; T-50H; T-55H (75мм.)		
810 37...47	Держатель биты (2шт) 3/8" x10мм.; 1/2" x10мм.		





Набор инструмента (22пр)



4223			
Артикул	профиль	5/19.3/20.3/1.4'	3860г
	1/2"		
545 10...32	6-гр. головка (15шт) 10; 11; 12; 13; 14; 15; 16; 17; 18; 19; 22; 24; 27; 30; 32 мм.		
80243	Трещотка		
8044 125...250	Удлинитель (2шт) 5" ; 10"		
8074 16...20.6	Головка свечная 16 ; 20.6 мм.		
80541	Кардан		
80634	Адаптер с отверстием 3/8"(F)x1/2"(M)		
4223-7			
Артикул	профиль	5/19.3/20.3/1.4'	3860г
Заменены:	1/2"		
547 10...32	Головка Surface (15шт) 10; 11; 12; 13; 14; 15; 16; 17; 18; 19; 22; 24; 27; 30; 32 мм.		
4223-9			
Артикул	профиль	5/19.3/20.3/1.4'	3860г
Заменены:	1/2"		
549 10...32	12-гр. головка (15шт) 10; 11; 12; 13; 14; 15; 16; 17; 18; 19; 22; 24; 27; 30; 32 мм.		





22pc Набор бит (Fiat)

4225			
Артикул	профиль	15/18.2/19.2/1'	1230г
	3/8", 1/2"		
17930 04...14	10мм. Биты Torx (Фиат) (20шт) M4; M5; M6; M7; M8; M9; M10; M12; M13; M14 (30мм.)		
17975 04...14	M4; M5; M6; M7; M8; M9; M10; M12; M13; M14 (75мм.)		
810 37...47	Держатель биты (2шт) 3/8" x10мм.; 1/2" x10мм.		









Набор инструмента ММ (22пр)

4243			
Артикул	профиль	4/22.0/23.0/0.9'	5500г
	1/2"		
547 10...32	Головка Surface (18шт) 10; 11; 12; 13; 14; 15; 16; 17; 18; 19; 20; 21; 22; 23; 24; 27; 30; 32 мм.		
80243	Трещотка		
8014380	Вороток шарнирный 15"		
8044 125...250	Удлинитель (2шт) 5" ; 10"		
8034250	Вороток Т-образный		
80541	Кардан		









4243-5			
Артикул	профиль	4/22.0/23.0/0.9'	5500г
Заменены:	1/2"		
545 10...32	6-гр. головка (18шт) 10; 11; 12; 13; 14; 15; 16; 17; 18; 19; 20; 21; 22; 23; 24; 27; 30; 32 мм.		

4243-9			
Артикул	профиль	4/22.0/23.0/0.9'	5500г
Заменены:	1/2"		
549 10...32	12-гр. головка (18шт) 10; 11; 12; 13; 14; 15; 16; 17; 18; 19; 20; 21; 22; 23; 24; 27; 30; 32 мм.		









Набор инструмента SAE (22пр)

4243S			
Артикул	профиль	4/22.0/23.0/0.9'	5500г
Заменены: 547 5.16...1.1.4	1/2"	Головка Surface (18шт) 5/16"; 3/8"; 7/16"; 1/2"; 9/16"; 19/32"; 5/8"; 11/16"; 3/4"; 25/32"; 13/16"; 7/8"; 15/16"; 1"; 1-1/16"; 1-1/8"; 1-3/16"; 1-1/4"	
4243S-5			
Артикул	профиль	4/22.0/23.0/0.9'	5500г
Заменены: 545 5.16...1.1.4	1/2"	6-гр. головка (18шт) 5/16"; 3/8"; 7/16"; 1/2"; 9/16"; 19/32"; 5/8"; 11/16"; 3/4"; 25/32"; 13/16"; 7/8"; 15/16"; 1"; 1-1/16"; 1-1/8"; 1-3/16"; 1-1/4"	
4243S-9			
Артикул	профиль	4/22.0/23.0/0.9'	5500г
Заменены: 549 5.16...1.1.4	1/2"	12-гр. головка (18шт) 5/16"; 3/8"; 7/16"; 1/2"; 9/16"; 19/32"; 5/8"; 11/16"; 3/4"; 25/32"; 13/16"; 7/8"; 15/16"; 1"; 1-1/16"; 1-1/8"; 1-3/16"; 1-1/4"	











Набор инструмента ММ (24пр)

4245			
Артикул	профиль	4/20.7/21.7/0.9'	5175г
545 10...32	1/2"	6-гр. головка (18шт) 10; 11; 12; 13; 14; 15; 16; 17; 18; 19; 20; 21; 22; 23; 24; 27; 30; 32 мм.	
80244	Трещотка		
8034250	Вороток Т-образный		
8044 125...250	Удлинитель (2шт) 5" ; 10"		
80541	Кардан		
8154410А	Коловорот		
4245-7			
Артикул	профиль	4/20.7/21.7/0.9'	5175г
Заменены: 547 10...32	1/2"	Головка Surface (18шт) 10; 11; 12; 13; 14; 15; 16; 17; 18; 19; 20; 21; 22; 23; 24; 27; 30; 32 мм.	
4245-9			
Артикул	профиль	4/20.7/21.7/0.9'	5175г
Заменены: 549 10...32	1/2"	12-гр. головка (18шт) 10; 11; 12; 13; 14; 15; 16; 17; 18; 19; 20; 21; 22; 23; 24; 27; 30; 32 мм.	







Набор инструмента SAE (24пр)

4245S			
Артикул	профиль	4/20.7/21.7/0.9'	5175г
Заменены: 545 5.16...1.1.4	1/2" 6-гр. головка (18шт) 5/16"; 3/8"; 7/16"; 1/2"; 9/16"; 19/32"; 5/8"; 11/16"; 3/4"; 25/32"; 13/16"; 7/8"; 15/16"; 1"; 1-1/16"; 1/8"; 1-3/16"; 1-1/4"		
4245S-7			
Артикул	профиль	4/20.7/21.7/0.9'	5175г
Заменены: 547 5.16...1.1.4	1/2" Головка Surface (18шт) 5/16"; 3/8"; 7/16"; 1/2"; 9/16"; 19/32"; 5/8"; 11/16"; 3/4"; 25/32"; 13/16"; 7/8"; 15/16"; 1"; 1-1/16"; 1/8"; 1-3/16"; 1-1/4"		
4245S-9			
Артикул	профиль	4/20.7/21.7/0.9'	5175г
Заменены: 549 5.16...1.1.4	1/2" 12-гр. головка (18шт) 5/16"; 3/8"; 7/16"; 1/2"; 9/16"; 19/32"; 5/8"; 11/16"; 3/4"; 25/32"; 13/16"; 7/8"; 15/16"; 1"; 1-1/16"; 1/8"; 1-3/16"; 1-1/4"		





Набор инструмента ММ (24пр)







4245B			
Артикул	профиль	4/20.7/21.7/0.9'	5175г
545 10...32	1/2" 6-гр. головка(18шт) 10; 11; 12; 13; 14; 15; 16; 17; 18; 19; 20; 21; 22; 23; 24; 27; 30; 32 мм.		
80244	Трещотка		
8034250	Вороток Т-образный		
8044 125...250	Удлинитель (2шт) 5" ; 10"		
80541	Кардан		
8014380	Вороток шарнирный 15"		
4245B-7			
Артикул	профиль	4/20.7/21.7/0.9'	5175г
Заменены: 547 10...32	1/2" Головка Surface (18шт) 10; 11; 12; 13; 14; 15; 16; 17; 18; 19; 20; 21; 22; 23; 24; 27; 30; 32 мм.		
4245B-9			
Артикул	профиль	4/20.7/21.7/0.9'	5175г
Заменены: 549 10...32	1/2" 12-гр. головка (18шт) 10; 11; 12; 13; 14; 15; 16; 17; 18; 19; 20; 21; 22; 23; 24; 27; 30; 32 мм.		

Набор инструмента SAE (24пр)







4245BS			
Артикул	профиль	4/20.7/21.7/0.9'	5175г
Заменены: 545 5.16...1.1.4	1/2" 6-гр. головка (18шт) 5/16"; 3/8"; 7/16"; 1/2"; 9/16"; 19/32"; 5/8"; 11/16"; 3/4"; 25/32"; 13/16"; 7/8"; 15/16"; 1"; 1-1/16"; 1-1/8"; 1-3/16"; 1-1/4"		
4245BS-7			
Артикул	профиль	4/20.7/21.7/0.9'	5175г
Заменены: 547 5.16...1.1.4	1/2" Головка Surface(18шт) 5/16"; 3/8"; 7/16"; 1/2"; 9/16"; 19/32"; 5/8"; 11/16"; 3/4"; 25/32"; 13/16"; 7/8"; 15/16"; 1"; 1-1/16"; 1-1/8"; 1-3/16"; 1-1/4"		



Набор инструмента ММ (24пр)



4246			
Артикул	профиль	4/20.6/21.6/0.9'	5150г
547 10...32	1/2" Головка Surface (18шт) 10; 11; 12; 13; 14; 15; 16; 17; 18; 19; 20; 21; 22; 23; 24; 27; 30; 32 мм.		
80243	Трещотка		
8034250	Вороток Т-образный		
8044 125...250	Удлинитель (2шт) 5" ; 10"		
80541	Кардан		
807420.6	Головка свечная 20.6мм.		

4246-5			
Артикул	профиль	4/20.7/21.7/0.9'	5175г
Заменены: 545 10...32	1/2" 6-гр. головка (18шт) 10; 11; 12; 13; 14; 15; 16; 17; 18; 19; 20; 21; 22; 23; 24; 27; 30; 32 мм.		
4246-9			
Артикул	профиль	4/20.7/21.7/0.9'	5175г
Заменены: 549 10...32	1/2" 12-гр. головка (18шт) 10; 11; 12; 13; 14; 15; 16; 17; 18; 19; 20; 21; 22; 23; 24; 27; 30; 32 мм.		

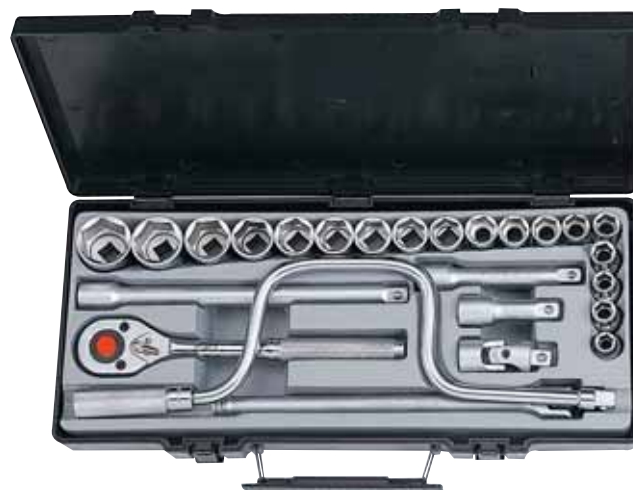







Набор инструмента SAE (24пр)

4246S			
Артикул	профиль	4/20.6/21.6/0.9'	5150г
Заменены: 547 5.16...1.1.4	1/2" Головка Surface (18шт) 5/16"; 3/8"; 7/16"; 1/2"; 9/16"; 19/32"; 5/8"; 11/16"; 3/4"; 25/32"; 13/16"; 7/8"; 15/16"; 1"; 1-1/16"; 1-1/8"; 1-3/16"; 1-1/4"		
4246S-5			
Артикул	профиль	4/20.7/21.7/0.9'	5175г
Заменены: 545 5.16...1.1.4	1/2" 6-гр. головка (18шт) 5/16"; 3/8"; 7/16"; 1/2"; 9/16"; 19/32"; 5/8"; 11/16"; 3/4"; 25/32"; 13/16"; 7/8"; 15/16"; 1"; 1-1/16"; 1-1/8"; 1-3/16"; 1-1/4"		



Набор Torx (25пр)

4252			
Артикул	профиль	15/18.0/19.0/1'	1200г
	1/2"		
32632 08...30	1/4" Биты-насадки Torx (7шт) (32мм.) T8; T10; T15; T20; T25; T27; T30		
346055 40...60	1/2" Биты-насадки Torx (55мм.) (7шт) T40; T45; T50; T55; T60		
	Головки E-профиль 1/4" (10шт):		
526 04...08	E4; E5; E6; E7; E8 1/2" :		
546 10...18	E10; E11; E12; E14; E18		
766 06...10	Ключ Torx (3шт) T6; T8; T10		

Набор инструмента (25пр)

4262			
Артикул	профиль	4/22.4/23.4/0.9'	5600г
	1/2"		
545 10...32	6-гр. головка (18шт) 10; 11; 12; 13; 14; 15; 16; 17; 18; 19; 20; 21; 22; 23; 24; 27; 30; 32 мм.		
80244	Трещотка		
8014380	Вороток шарнирный		
8044 075...250	Удлинитель (3шт) 3"; 5"; 10"		
80541	Кардан		
8154410А	Коловорот		
4262-7			
Артикул	профиль	4/22.4/23.4/0.9'	5600г
Заменены:	1/2"		
547 10...32	Головка Surface (18шт) 10; 11; 12; 13; 14; 15; 16; 17; 18; 19; 20; 21; 22; 23; 24; 27; 30; 32 мм.		
4262-9			
Артикул	профиль	4/22.4/23.4/0.9'	5600г
Заменены:	1/2"		
549 10...32	12-гр. головка (18шт) 10; 11; 12; 13; 14; 15; 16; 17; 18; 19; 20; 21; 22; 23; 24; 27; 30; 32 мм.		



Набор бит-насадок (27пр)

4281		
Артикул	6/21.0/22.0/0.9'	3500г
	3/8", 1/2"	
	1/2" 6-гр. бита-насадка (11шт)	
344055 04...12	4; 5; 6; 7; 8; 10; 12 мм. (55мм.)	
34406014	14мм. (60мм.)	
34407017	17мм. (70мм.)	
34408008	8мм. (80мм.)	
34414010	10мм. (140мм.)	
	1/2" Бита-насадка Spline (10шт)	
348055 05...16	M5; M6; M8; M10; M12; M14; M16 (55мм.)	
348110 10...12	M10; M12 (110мм.)	
34812005	M8 (120мм.)	
33450 04...10	3/8" 6-гр. бита-насадка (6шт) 4; 5; 6; 7; 8; 10 мм. (50мм.)	



Набор бит (28пр)

4283		
Артикул	15/18.0/19.0/1'	1200г
	3/8", 1/2"	
	6-гранные биты 10мм. (11шт)	
17430 04...12	4; 5; 6; 7; 8; 10; 12 мм. (30мм.)	
17475 05...10	5; 6; 8; 10 мм. (75мм.)	
	Биты Spline 10мм. (8шт)	
17830 05...10	M5; M6; M8; M10 (30мм.)	
17875 06...12	M6; M8; M10; M12 (75мм.)	
17630 20...55	Биты Торкс 10мм (30мм.) (7шт) T20; T25; T30; T40; T45; T50; T55	
810 37...47	Держатель биты (2шт) 3/8" x10мм.; 1/2" x10мм.	



Набор инструмента (28пр)
4291

Артикул	профиль		
549 10...32	1/2"	4/19.7/20.7/0.9'	4925г
54977 12...17	12-гр. головка (12шт) 10; 11; 12; 13; 14; 15; 17; 19; 22; 24; 30; 32 мм.		
346055 20...50	12-гр. головка глубокая (3шт) 12; 13; 17 мм. (77мм.)		
8074 16...20.6	Биты-насадки Torx (55мм.) (6шт) T20; T25; T30; T40; T45; T50		
80242	Головка свечная (2 шт) 16; 20.6мм.		
8044 125...250	Трещотка		
80541	Удлинитель (2шт) 5"; 10"		
80634	Кардан		
	Адаптер с отверстием 3/8"(F)x1/2"(M)		



4291-5

Артикул	профиль		
545 10...32	1/2"	4/19.7/20.7/0.9'	4925г
54577 12...17	6-гр. головка (12шт) 10; 11; 12; 13; 14; 15; 17; 19; 22; 24; 30; 32 мм.		
	6-гр. головка глубокая (3шт) 12; 13; 17 мм. (77мм.)		



4291-7

Артикул	профиль		
547 10...32	1/2"	4/19.7/20.7/0.9'	4925г
54777 12...17	Головка Surface (12шт) 10; 11; 12; 13; 14; 15; 17; 19; 22; 24; 30; 32 мм.		
	Головка Surface глубокая (3шт) 12; 13; 17 мм. (77мм.)		



Набор инструмента (32пр)
4321

Артикул	профиль		
545 08...32	1/2"	4/22.2/23.2/0.9'	5550г
545 3.8...11.16	6-гр. головка (20шт) 8; 9; 10; 11; 12; 13; 14; 15; 16; 17; 18; 19; 20; 21; 22; 23; 24; 26; 27; 32 мм.		
802411	6-гр. головка (4шт) 3/8"; 1/2"; 9/16"; 11/16"		
8014380	Трещотка		
8044 075...250	Вороток шарнирный 15"		
8074 16...20.6	Удлинитель (3шт) 3"; 5"; 10"		
80541	Головка свечная (2шт) 16; 20.6 мм.		
	Кардан		



4321-7

Артикул	профиль		
547 08...32	1/2"	4/22.2/23.2/0.9'	5550г
547 3.8...11.16	Заменены: Головка Surface (20шт) 8; 9; 10; 11; 12; 13; 14; 15; 16; 17; 18; 19; 20; 21; 22; 23; 24; 26; 27; 32 мм.		
	Головка Surface (4шт) 3/8"; 1/2"; 9/16"; 11/16"		



Набор бит (35пр)

4351		
Артикул	10/22.5/23.5/0.7'	2500г
	3/8" и 1/2"	
	6-гранные биты 10мм.(14шт)	
17430 04...12	4; 5; 6; 7; 8; 10; 12 (30мм.)	
17475 04...10	4; 5; 6; 7; 8; 10; 12 (75мм.)	
	Биты Torx 10мм.(14шт)	
17630 20...55	T20; T25; T30; T40; T45; T50; T55 (30мм.)	
17675 20...55	T20; T25; T30; T40; T45; T50; T55 (75мм.)	
	Биты Torx 14мм.(4шт)	
19650 60...70	T60; T70 (50мм.)	
19675 60...70	T60; T70 (75мм.)	
810 37...414	Держатель биты (3шт) 3/8" x10мм.; 1/2" x10мм.; 1/2" x14мм.	

Набор инструмента Torx (35пр)



4352			
Артикул	профиль	15/21.3/22.3/1'	1420г
	1/4", 3/8" и 1/2"		
1263009	1/4" Бита Torx T9 (30мм.)		
12730 10...20	1/4" Биты Torx с отв.(3шт) T-10Н; T-15Н; T-20Н (30мм.)		
17675 25...55	Биты Torx 10мм. (75мм.)(7шт) T25; T27; T30; T40; T45; T50; T55		
17730 25...50	Биты Torx с отв.10мм. (6шт) T-25Н; T-27Н; T-30Н; T-40Н; T-45Н; T-50Н (30мм.)		
19675 60...70	Биты Torx 14мм.(2шт) T60; T70 (75мм.)		
526 04...08	1/4" Головки E-профиль (3шт) E4; E5; E6; E7; E8		
536 10...20	3/8" Головки E-профиль (7шт) E10; E11; E12; E14; E16; E18; E20		
810 22...414	Держатель биты(4шт) 1/4" x1/4"; 3/8" x10мм.; 1/2" x10мм.; 1/2" x14мм.		





Набор бит (40пр)

4401		
Артикул	10/20.0/21.0/0.7'	2000г
17430 04...12	3/8" & 1/2"	
17475 04...12	6-гранные биты 10мм. (14шт) 4; 5; 6; 7; 8; 10; 12 мм. (30мм.)	
17630 20...55	Биты Torx 10мм. (14шт) T20; T25; T30; T40; T45; T50; T55 (30мм.)	
17675 20...55	T20; T25; T30; T40; T45; T50; T55 (75мм.)	
17830 05...12	Биты Spline 10мм. (10шт) M5; M6; M8; M10; M12 (30мм.)	
17875 05...12	M5; M6; M8; M10; M12 (75мм.)	
810 37...47	Держатель биты (2шт) 3/8" x 10мм.; 1/2" x 10мм.	



4401T			
Артикул	профиль	10/20.0/21.0/0.7'	2000г
Заменены:	3/8", 1/2"		
17730 20...55	Биты Torx 10мм. (14шт) T-20H; T-25H; T-30H; T-40H; T-45H; T-50H; T-55H (30мм.)		
17775 20...55	T-20H; T-25H; T-30H; T-40H; T-45H; T-50H; T-55H (75мм.)		

Набор бит (40пр)



4401C		
Артикул	10/19.0/20.0/1'	1900г
17430 04...12	1/2"	
17475 04...12	6-гранные биты 10мм. (14шт) 4; 5; 6; 7; 8; 10; 12 мм. (30мм.)	
17630 20...55	Биты Torx 10мм. (14шт) T20; T25; T30; T40; T45; T50; T55 (30мм.)	
17675 20...55	T20; T25; T30; T40; T45; T50; T55 (75мм.)	
17830 05...12	Биты Spline 10мм. (10шт) M5; M6; M8; M10; M12 (30мм.)	
17875 05...12	M5; M6; M8; M10; M12 (75мм.)	
810 37...47	Держатель биты (2шт) 3/8" x 10мм.; 1/2" x 10мм.	

4401CT			
Артикул	профиль	10/19.0/20.0/1'	1900г
Заменены:	1/2"		
17730 20...55	Биты Torx с отв. 10мм. (14шт) T-20H; T-25H; T-30H; T-40H; T-45H; T-50H; T-55H (30мм.)		
17775 20...55	T-20H; T-25H; T-30H; T-40H; T-45H; T-50H; T-55H (75мм.)		





Набор инструмента (40пр)



4403			
Артикул	профиль	4/22.1/23.1/0.9'	5530г
	3/8" & 1/2"		
545 08...32	6-гр. головка (19шт) 8; 10; 11; 12; 13; 14; 15; 16; 17; 18; 19; 20; 21; 22; 23; 24; 27; 30; 32 мм.		
54577 12...17	6-гр. головка глубокая (4шт) 12; 13; 15; 17 мм. Биты-насадки (55мм.) (9шт)		
344055 06...12	6-гранные 6; 8; 10; 12 мм.		
346055 30...55	Торх Т30; Т40; Т45; Т50; Т55		
80249	Трещотка (72 зуб)		
8044 125...250	Удлинитель (2шт) 5"; 10"		
80541	Кардан		
80634	Адаптер с отверстием 3/8"(F)x1/2"(M)		
8074 16...20.6	Головка свечная (3шт) 16мм.; 18мм.; 20.6мм.		

Набор инструмента Торх (41)



4411			
Артикул	профиль	6/14.8/15.8/0.9'	2466г
	1/4", 3/8" и 1/2"		
766 09...70	Ключ Торх Г-образ. (13шт) Т9; Т10; Т15; Т20; Т25; Т27; Т30; Т40; Т45; Т50; Т55; Т60; Т70		
12630 09...20	1/4" Биты Торх (30мм.) (4шт) Т9; Т10; Т15; Т20		
17630 25...50	Биты Торх 10мм. (30мм.) (6шт) Т25; Т27; Т30; Т40; Т45; Т50		
17611555	Бита Торх 10мм. Т55 (115мм.)		
19675 60...70	Биты Торх 14мм. (75мм.) (2шт) Т60; Т70		
526 04...08	1/4" Головки Е-профиль (5шт) Е4; Е5; Е6; Е7; Е8		
536 10...20	3/8" Головки Е-профиль (7шт) Е10; Е11; Е12; Е14; Е16; Е18; Е20		
810 22...414	Держатель биты (3шт) 1/4" x1/4"; 3/8" x10мм.; 1/2" x14мм.		





Набор инструмента (41пр)

4412			
Артикул	профиль	4/26.6/27.6/0.9'	6650г
	1/2"		
	12-гр. головка (33шт)		
549 10...32	10; 11; 12; 13; 14; 15; 16; 17; 18; 19; 20; 21; 22; 23; 24; 27; 30; 32 мм. 3/8";		
549 3.8...1.1.4	7/16"; 1/2"; 9/16"; 5/8"; 11/16"; 3/4"; 13/16"; 7/8"; 15/16"; 1"; 1-1/16"; 1-1/8"; 1-3/16"; 1-1/4"		
80242	Трещотка		
8044 125...250	Удлинитель (2шт) 5"; 10"		
8074 16...20.6	Головка свечная (2шт) 16; 20.6 мм.		
8034250	Вороток Т-образный		
80541	Кардан		
8154410	Коловорот		





4412-5			
Артикул	профиль	4/26.6/27.6/0.9'	6650г
Заменены:	1/2"		
	6-гр. головка (33шт)		
545 10...32	10; 11; 12; 13; 14; 15; 16; 17; 18; 19; 20; 21; 22; 23; 24; 27; 30; 32 мм.		
545 3.8...1.1.4	3/8"; 7/16"; 1/2"; 9/16"; 5/8"; 11/16"; 3/4"; 13/16"; 7/8"; 15/16"; 1"; 1-1/16"; 1-1/8"; 1-3/16"; 1-1/4"		

Набор бит (42пр)



4421		
Артикул	10/21.0/22.0/0.7'	2100г
	3/8", 1/2"	
	6-гр биты 10мм.(14шт)	
17430 04...12	4; 5; 6; 7; 8; 10; 12 мм. (30мм.)	
17475 04...12	4; 5; 6; 7; 8; 10; 12 мм. (75мм.)	
	Биты Torx 10мм.(16шт)	
17630 20...60	T20; T25; T30; T40; T45; T50; T55; T60 (30мм.)	
17675 20...60	T20; T25; T30; T40; T45; T50; T55; T60 (75мм.)	
	Биты Spline 10мм. (10шт)	
17830 05...12	M5; M6; M8; M10; M12 (30мм.)	
17875 05...12	M5; M6; M8; M10; M12 (75мм.)	
810 37...47	Держатель биты (2шт) 3/8" x10мм.; 1/2" x10мм.	

4421T			
Артикул	профиль	4/26.6/27.6/0.9'	2100г
Заменены:	3/8", 1/2"		
	10мм. Бита Torx с отв. (16шт)		
17730 20...60	T-20H; T-25H; T-30H; T-40H; T-45H; T-50H; T-55H; T-60H (30мм.)		
17775 20...60	T-20H; T-25H; T-30H; T-40H; T-45H; T-50H; T-55H; T-60H (75мм.)		

Набор бит (42пр)

4421C		
Артикул	10/20.0/21.0/1'	2000г
	3/8", 1/2"	
17430 04...12	10мм. 6-гр. биты (14шт) 4; 5; 6; 7; 8; 10; 12 мм. (30мм.)	
17475 04...12	4; 5; 6; 7; 8; 10; 12 мм. (75мм.)	
17630 20...60	10мм. Биты Torx (16шт) T20; T25; T30; T40; T45; T50; T55; T60 (30мм.)	
17675 20...60	T20; T25; T30; T40; T45; T50; T55; T60 (75мм.)	
17830 05...12	10мм. Биты Spline (10шт) M5; M6; M8; M10; M12 (30мм.)	
17875 05...12	M5; M6; M8; M10; M12 (75мм.)	
810 37...47	Держатель биты (2шт) 3/8" x10мм.; 1/2" x10мм.	
4421CT		
Артикул	профиль	10/20.0/21.0/1' 2000г
Заменены:	3/8", 1/2"	
17730 20...60	10мм. Бита Torx с отв.(16шт) T-20H; T-25H; T-30H; T-40H; T-45H; T-50H; T-55H; T-60H (30мм.)	
17775 20...60	T-20H; T-25H; T-30H; T-40H; T-45H; T-50H; T-55H; T-60H (75мм.)	

Набор инструмента (42пр)

4422Q			
Артикул	профиль	4/19.5/20.5/0.9'	4875г
	1/2"		
54Q 10...32	Головка Spline (17шт) 10; 11; 12; 13; 14; 15; 16; 17; 18; 19; 20; 21; 22; 24; 27; 30; 32 мм.		
80242	Трещотка		
80541	Кардан		
80634	Адаптер с отверстием		
8044 125...250	Удлинитель (2шт) 125-5"; 250-10"		
81047	Держатель биты		
17830 05...12	Биты Spline (5шт) M5; M6; M8; M10; M12		
17430 05...12	6-гр. биты (6шт) H5; H6; H7; H8; H10; H12		
17630 20...55	Биты Torx (8шт) T20; T25; T27; T30; T40; T45; T50; T55		





Набор бит (44пр)







4441C			
Артикул			
	10/22.5/23.5/1'	2250г	
	3/8", 1/2"		
	10мм. 6-гр. биты (14 шт)		
17430 04...12	4; 5; 6; 7; 8; 10; 12 мм. (30мм.)		
17475 04...12	4; 5; 6; 7; 8; 10; 12 мм. (75мм.)		
	10мм. Биты Torx (16шт)		
17630 20...60	T20; T25; T30; T40; T45; T50; T55; T60 (30мм.)		
17675 20...60	T20; T25; T30; T40; T45; T50; T55; T60 (75мм.)		
	10мм. Биты Spline (10шт)		
17830 05...12	M5; M6; M8; M10; M12 (30мм.)		
17875 05...12	M5; M6; M8; M10; M12 (75мм.)		
34610070	Бита-насадка Torx T70 (100мм.)		
34607080	Бита-насадка Torx T80 (70мм.)		
810 37...47	Держатель биты (2шт) 3/8" x10мм.; 1/2" x10мм.		
4441CT			
Артикул			
	профиль	10/22.5/23.5/1'	2250г
Заменены:	3/8", 1/2"		
	10мм. Бита Torx с отв. (16шт)		
17730 20...60	T-20H; T-25H; T-30H; T-40H; T-45H; T-50H; T-55H; T-60H (30мм.)		
17775 20...60	T-20H; T-25H; T-30H; T-40H; T-45H; T-50H; T-55H; T-60H (75мм.)		
34710070	Бита-насадка Torx с отверстием T-70H (100мм.)		
34707080	Бита-насадка Torx с отверстием T-80H (70мм.)		

Набор бит (44пр)

4442C			
Артикул			
	10/22.0/23.0/1'	2200г	
	3/8", 1/2"		
	10мм. 6-гр. биты (14шт)		
17430 04...12	4; 5; 6; 7; 8; 10; 12 мм. (30мм.)		
17475 04...12	4; 5; 6; 7; 8; 10; 12 мм. (75мм.)		
	10мм. Биты Torx (16шт)		
17630 20...60	T20; T25; T30; T40; T45; T50; T55; T60 (30мм.)		
17675 20...60	T20; T25; T30; T40; T45; T50; T55; T60 (75мм.)		
	10мм. Биты Spline(10шт)		
17830 05...12	M5; M6; M8; M10; M12 (30мм.)		
17875 05...12	M5; M6; M8; M10; M12 (75мм.)		
34610070	Бита-насадка Torx T70 (100мм.)		
34614055	Бита-насадка Torx T55 (140мм.)		
810 37...47	Держатель биты (2шт) 3/8" x10мм.; 1/2" x10мм.		
4442CT			
Артикул			
	профиль	10/22.0/23.0/1'	2200г
Заменены:	3/8", 1/2"		
	10мм. Бита Torx с отв. (16шт)		
17730 20...60	T-20H; T-25H; T-30H; T-40H; T-45H; T-50H; T-55H; T-60H (30мм.)		
17775 20...60	T-20H; T-25H; T-30H; T-40H; T-45H; T-50H; T-55H; T-60H (75мм.)		





Набор инструмента (51пр)



4511			
Артикул	профиль	3/17.3/18.3/1'	5760г
	1/4", 1/2"		
	Комплект 1/4":		
529 04...13	12-гр. головка (11шт) 4; 4.5; 5; 6; 7; 8; 9; 10; 11; 12; 13 мм.		
	Биты-насадки (32мм.) (10шт)		
32432 03...06	6-гр. 3; 4; 5; 6 мм.		
32332 04...07	Шлицевые 4; 5.5; 7 мм.		
32132 1...3	Phillips PH.1; PH.2; PH.3		
80222	Трещотка		
8042 050...100	Удлинитель (2 шт) 2"; 4"		
8032115	Вороток Т-образный		
80521	Кардан		
8143	Вороток-отвертка		
	Комплект 1/2":		
549 10...30	12-гр. головка (12шт) 10; 11; 12; 13; 14; 15; 17; 19; 22; 24; 27; 30 мм.		
	6-гр. бита-насадка (5шт) 7; 8; 10; 12 мм. (55мм.) 14 мм. (65мм.)		
344055 07...12			
34406514			
343055 08...10	Шлицевые биты-насадки (2шт) 1.2x8; 1.6x10 мм. (55мм.)		
	Бита-насадка Phillips PH.4 (55мм.)		
341554	Трещотка		
80242	Удлинитель 5" (2 шт)		
8044125	Удлинитель с фиксатором 10"		
808410	Кардан		
80541			

4511-5			
Артикул	профиль	3/17.3/18.3/1'	5760г
Заменены:	1/4", 1/2"		
	Комплект 1/4":		
525 04...13	6-гр. головка (11шт) 4; 4.5; 5; 6; 7; 8; 9; 10; 11; 12; 13 мм.		
	Комплект 1/2":		
545 10...30	6-гр. головка (12шт) 10; 11; 12; 13; 14; 15; 17; 19; 22; 24; 27; 30 мм.		
4511-7			
Артикул	профиль	3/17.3/18.3/1'	5760г
Заменены:	1/4", 1/2"		
	Комплект 1/4":		
527 04...13	Головка Surface (11шт) 4; 4.5; 5; 6; 7; 8; 9; 10; 11; 12; 13 мм.		
	Комплект 1/2":		
547 10...30	Головка Surface (12шт) 10; 11; 12; 13; 14; 15; 17; 19; 22; 24; 27; 30 мм.		









Набор инструмента (54пр)



4541			
Артикул	профиль	4/20.0/21.0/0.9'	5000г
529 04...11	1/4", 1/2"	Комплект 1/4": 12-гр. головка (9шт) 4; 5; 5.5; 6; 7; 8; 9; 10; 11 мм. Биты-насадки (32мм.) (16шт) 6-гр. 3; 4; 5; 6 мм. Torx T10; T20; T25; T27; T30; T40 Шлицевые 4; 5.5; 7 мм. Philips PH.1; PH.2; PH.3	
32432 03...06	Трещотка		
32632 10...40	Удлинитель (2шт) 2"; 6"		
32332 04...07	Кардан		
32132 1...3	Вороток-отвертка		
80222	Ключ 6-гр. (4шт) 1.27; 1.5; 2; 2.5 мм.		
8042 050...150	Комплект 1/2": 12-гр. головка (12шт) 10; 11; 12; 13; 14; 15; 17; 20; 22; 24; 30; 32 мм.		
80521	Трещотка		
8142	Удлинитель (2шт) 5"; 10"		
764-4	Головка свечная (2шт) 16 ; 20.6мм.		
549 10...32	Кардан		
80242	Адаптер с отверстием 3/8"(F)x1/2"(M)		
8044 125...250	Ключ комбинированный (9шт) 8; 10; 11; 12; 13; 14; 17; 19; 22 мм.		
8074 16...20.6	Набор 6-гранных ключей (10шт) 1.27; 1.5; 2; 2.5; 3; 4; 5; 6; 8; 10 мм.		
80541	Набор 6-гр. длинных (10шт) 1.27; 1.5; 2; 2.5; 3; 4; 5; 6; 8; 10 мм.		
80634	Адаптер с отверстием 3/8"(F)x1/2"(M)		



4541-5			
Артикул	профиль	4/20.0/21.0/0.9'	5000г
Заменены:	1/4", 1/2"	Комплект 1/4": 6-гр. головка (9шт) 4; 5; 5.5; 6; 7; 8; 9; 10; 11 мм.	
525 04...11	Комплект 1/2": 6-гр. головка (12шт) 10; 11; 12; 13; 14; 15; 17; 20; 22; 24; 30; 32 мм.		

Набор инструмента (51пр)

4512			
Артикул	профиль	3/16.8/17.8/1'	5600г
547 10...32	1/2"	Головка Surface (15шт) 10; 11; 12; 13; 14; 15; 16; 17; 18; 19; 22; 24; 27; 30; 32 мм.	
80242	Трещотка		
8044 125...250	Удлинитель (2шт) 5"; 10"		
8074 16...20.6	Головка свечная (2шт) 16; 20.6 мм.		
80541	Кардан		
80634	Адаптер с отверстием 3/8"(F)x1/2"(M)		
755 08...22	Ключ комбинированный (9шт) 8; 10; 11; 12; 13; 14; 17; 19; 22 мм.		
5102A	Набор 6-гранных ключей (10шт) 1.27; 1.5; 2; 2.5; 3; 4; 5; 6; 8; 10 мм.		
764 0127...10	Набор 6-гр. длинных (10шт) 1.27; 1.5; 2; 2.5; 3; 4; 5; 6; 8; 10 мм.		
5102XLBA			
765 0127XL...10XL			



4512-5			
Артикул	профиль	3/16.8/17.8/1'	5600г
Заменены:	1/2"	6-гр. головка(15шт) 10; 11; 12; 13; 14; 15; 16; 17; 18; 19; 22; 24; 27; 30; 32 мм.	







4512-9			
Артикул	профиль	3/16.8/17.8/1'	5600г
Заменены:	1/2"	12-гр. головка (15шт) 10; 11; 12; 13; 14; 15; 16; 17; 18; 19; 22; 24; 27; 30; 32 мм.	
549 10...32			

4541-7			
Артикул	профиль	4/20.0/21.0/0.9'	5000г
Заменены:	1/4", 1/2"		
527 04...11	Комплект 1/4": Головка Surface (9шт) 4; 5; 5.5; 6; 7; 8; 9; 10; 11 мм.		
547 10...32	Комплект 1/2": Головка Surface (12шт) 10; 11; 12; 13; 14; 15; 17; 20; 22; 24; 30; 32 мм.		



Набор инструмента (60пр)

4601			
Артикул	профиль	3/17.0/18.0/1'	5660г
547 10...32	1/2" Головки Surface (17шт) 10; 11; 12; 13; 14; 15; 16; 17; 18; 19; 20; 21; 22; 24; 27; 30; 32 мм.		
54777 10...22	Головки Surface глубокие (9шт) (77мм.) 10; 11; 12; 13; 14; 15; 17; 19; 22 мм.		
15430 04...14	5/16" Биты (26шт) (30мм.)		
15630 20...55	6-гр. 4; 5; 6; 8; 10; 12; 14 мм. Torx T20; T25; T27; T30; T40; T45; T50; T55		
15330 08...12	Шлицевые 8; 10; 12 мм.		
15130 1...4	Phillips PH.1; PH.2; PH.3; PH.4		
15230 1...4	Pozidriv PZ.1; PZ.2; PZ.3; PZ.4		
80242	Трещотка		
8074 16...20.6	Головка свечная (2шт) 16; 20.6 мм.		
8044 125...250	Удлинитель (2шт) 5"; 10"		
80541	Кардан		
81045	Держатель биты 1/2" x5/16"		
80634	Адаптер с отверстием 3/8"(F)x1/2"(M)		

4601-5			
Артикул	профиль	3/17.0/18.0/1'	5660г
545 10...32	1/2" 6-гр. головка (17шт) 10; 11; 12; 13; 14; 15; 16; 17; 18; 19; 20; 21; 22; 24; 27; 30; 32 мм.		
54577 10...22	6-гр. головка глубокая (77мм.) (9шт) 10; 11; 12; 13; 14; 15; 17; 19; 22 мм.		
4601-9			
Артикул	профиль	3/17.0/18.0/1'	5660г
54910...32	1/2" 12-гр. головка (17шт) 10; 11; 12; 13; 14; 15; 16; 17; 18; 19; 20; 21; 22; 24; 27; 30; 32 мм.		
54977 10...22	12-гр. глубокая головка (9шт) 10; 11; 12; 13; 14; 15; 17; 19; 22 мм.		

Набор инструмента (60пр)

4611			
Артикул	профиль	3/20.3/21.3/1'	6760г
	1/4", 1/2"		
	Комплект 1/4":		
529 04...10	12-гр. головка (8шт) 4; 5; 5.5; 6; 7; 8; 9; 10 мм.		
52950 08...10	12-гр. глубокие голвки (2шт) 8; 10 мм. (50мм.)		
	Биты-насадки (32мм.) (11шт)		
32432 04...06	6-гр. 4; 5; 6 мм.		
32632 10...30	Torx T10; T20; T25; T30		
32132 1...2	Phillips PH.1; PH.2		
32332 04...055	Шлицевые 4; 5.5 мм.		
80222	Трещотка		
8042 050...150	Удлинитель (2шт) 2"; 6"		
80521	Кардан		
8142	Вороток-отвертка		
764-4	6-гр. ключ (4шт) 1.27; 1.5; 2; 2.5 мм.		
	Комплект 1/2":		
549 10...32	12-гр. головка (12шт) 10; 11; 12; 13; 14; 15; 17; 19; 22; 24; 30; 32 мм.		
54977 12...17	12-гр. глубокие голвки (3шт) 12; 13; 17 мм. (77мм.)		
344100 07...10	6-гр. бита-насадка (3шт) 7; 8; 10 мм. (100мм.)		

4611			
Артикул	профиль	3/20.3/21.3/1'	6760г
346055 40...50			Биты-насадки Torx (3шт) T40; T45; T50
341553			Бита-насадка Phillips PH.3
34305508			Шлицевая бита-насадка 8 мм.
80242			Трещотка
8074 16...20.6			Головка свечная (2шт) 16; 20.6мм.
8044125			Удлинитель 5"
808410			Удлинитель с фиксатором 10"
8034250			Вороток Т-образный
80541			Кардан

4611-5			
Артикул	профиль	3/20.3/21.3/1'	6760г
Заменены:	1/4", 1/2"		
	Комплект 1/4":		
525 04...10	6-гр. головка (8шт) 4; 5; 5.5; 6; 7; 8; 9; 10 мм.		
52550 08...10	6-гр. головка глубокая (2шт) 8; 10 мм. (50мм.)		
	Комплект 1/2":		
545 10...32	6-гр. головка (12шт) 10; 11; 12; 13; 14; 15; 17; 19; 22; 24; 30; 32 мм.		
54577 12...17	6-гр. головка глубокая (3шт) 12; 13; 17 мм. (77мм.)		

4611-7			
Артикул	профиль	3/20.3/21.3/1'	6760г
Заменены:	1/4", 1/2"		
	Комплект 1/4":		
527 04...10	Головка Surface (8шт) 4; 5; 5.5; 6; 7; 8; 9; 10 мм.		
52750 08...10	Головка Surface глубокая (2шт) 8; 10 мм. (50мм.)		
	Комплект 1/2":		
547 10...32	Головка Surface (12шт) 10; 11; 12; 13; 14; 15; 17; 19; 22; 24; 30; 32 мм.		
54777 12...17	Головка Surface глубокая (3шт) 12; 13; 17 мм. (77мм.)		





Набор инструмента (60пр)
4611-72

Артикул	профиль	3/20.3/21.3/1'	6760г
	1/4", 1/2"		
	Комплект 1/4":		
529 04...10	12-гр. головка (8шт) 4; 5; 5.5; 6; 7; 8; 9; 10 мм.		
52950 08...10	12-гр. головка глубокая (2шт) 8; 10 мм. (50мм.)		
	Биты-насадки (32мм.) (11шт)		
32432 04...06	6-гр. 4; 5; 6 мм.		
32632 10...30	Torx T10; T20; T25; T30		
32132 1...2	Phillips PH.1; PH.2		
32332 04...055	Шлицевые 4; 5.5 мм.		
80229	Трещотка (72 зуб.)		
8042 050...150	Удлинитель (2шт) 2"; 6"		
80521	Кардан		
8142	Вороток-отвертка		
764-4	6-гр. ключ (4шт) 1.27; 1.5; 2; 2.5 мм.		
	Комплект 1/2":		
549 10...32	12-гр. головка (12шт) 10; 11; 12; 13; 14; 15; 17; 19; 22; 24; 30; 32 мм.		
54977 12...17	12-гр. головка глубокая (3шт) 12; 13; 17 мм. (77мм.)		
344100 07...10	6-гр. бита-насадка (3шт) 7; 8; 10 мм. (100мм.)		
346055 40...50	Биты-насадки Torx (3шт) T40; T45; T50		
341553	Биты-насадки Phillips PH.3		
34305508	Биты-насадки шлицевые 8 мм.		
80249	Трещотка (72 зуб.)		
8074 16...20.6	Головка свечная (2 шт) 16; 20.6 мм.		
8044125	Удлинитель 5"		
808410	Удлинитель с фиксатором 10"		
8034250	Вороток Т-образный		
80541	Кардан		



Набор инструмента (64пр)
4641

Артикул	профиль	2/22.0/23.0/0.77'	11кг
	3/8" и 1/2"		
	Комплект 3/8":		
535 13...19	6-гр. головка (ММ) (7шт) 13; 14; 15; 16; 17; 18; 19 мм.		
535 3.8...11.16	6-гр. головка (SAE) (4шт) 3/8"; 1/2"; 9/16"; 11/16"		
53563 08...19	6-гр. головка глубокая (ММ.) (11шт) 8; 10; 11; 12; 13; 14; 15; 16; 17; 18; 19 мм.		
53563 3.8...11.16	6-гр. головка глубокая (SAE) (4шт) 3/8"; 1/2"; 9/16"; 11/16"		
8073 16...20.6	Головка свечная (3шт) 16; 18; 20.6 мм. (10; 12; 14 мм.)		
802311	Трещотка		
8043 045...250	Удлинитель (2шт) 3"; 10"		
80643	Адаптер с отверстием 1/2"(F) to 3/8"(M)		
8033165	Вороток Т-образный		
80531	Кардан		
	Комплект 1/2":		
545 20...32	6-гр. головка (ММ) (11шт) 20; 21; 22; 23; 24; 25; 26; 27; 28; 30; 32 мм.		
545 13.16...1.1.8	6-гр. головка глубокая (SAE) (3шт) 13/16"; 1"; 1-1/8"		
548W 3.16...3.4	12-гр. WW головки (9шт) 3/16"; 1/4"; 5/16"; 3/8"; 7/16"; 1/2"; 9/16"; 5/8"; 3/4"		
802411	Трещотка		
8044 125...250	Удлинитель (2шт) 5"; 10"		
8014380	Вороток шарнирный 15"		
8154410А	Коловорот		
80541	Кардан		





Набор инструмента Torx (64пр)







4651			
Артикул	профиль	3/20.3/21.3/1'	6766г
		1/4", 3/8" и 1/2"	
		Головки Е-профиль (11шт)	
526 04...10		1/4": E4; E5; E6; E8; E10	
546 10...24		1/2": E10; E12; E14; E18; E20; E24	
		Головки Е-профиль ударные (11шт)	
426 04...10		1/4": E4; E5; E6; E8; E10	
446 10...24		1/2": E10; E12; E14; E18; E20; E24	
346055 40...60		Биты-насадки Torx (5шт)	
		T40; T45; T50; T55; T60 (55мм.)	
246 30...60		Биты-насадки Torx ударные(5шт)	
		T30; T40; T50; T55; T60 (40мм.)	
716 06...30		Отвертки Torx (7 шт)	
		T6; T8; T10; T15; T20; T25; T30	
766 08...60		Ключи Torx (11 шт)	
		T8; T10; T15; T20; T25; T27; T30;	
		T45; T50; T55; T60	
756 0608...2024		Ключи Torx (4шт)	
		E6xE8; E10xE12; E14xE18;	
		E20xE24	
12625 08...30		1/4" Биты Torx (25мм.) (7шт)	
		T8; T9; T10; T15; T20; T25; T30	
15635 40...50		5/16" Биты Torx (35мм.) (3шт)	
		T40; T45; T50	

Набор инструмента (65пр)

4652		
Артикул	2/28.5/29.5/0.77'	14.2кг
		1/4", 1/2" и 3/4"
		Комплект 1/4" :
		6-гр. головка (12шт)
525 04...12		4; 5.5; 6; 7; 8; 9; 10; 11; 12 мм.
525 3.16...3.8		3/16"; 1/4"; 3/8"
80222		Трещотка
8012140		1/4" Вороток шарнирный
8032115		Вороток Т-образный
8143		Вороток-отвертка
8042 050...150		Удлинитель (2шт) 50; 150 мм.
80521		Кардан
8032115А		Переключатель 115 мм.
		Комплект 1/2":
		6-гр. головка (26шт)
545 08...32		8; 9; 10; 11; 12; 13; 14; 15; 16; 17;
		19; 20; 21; 22; 23; 24; 26; 27; 29;
		30; 32 мм.
		3/8"; 1/2"; 9/16"; 11/16"; 1"
		Трещотка
80242		Вороток шарнирный 15"
8014380		Вороток Т-образный
8034250		Удлинитель (3шт)75; 125; 250 мм.
8044 075...250		Кардан
80541		Переключатель 150мм.
8034150А		Комплект 3/4":
		12-гр. головка (9шт.)
569 26...41		26; 27; 29; 30; 32; 35; 36;
		38; 41 мм.
		Трещотка 500 мм.
8026500		Удлинитель 200 мм.
8046200		

Набор инструмента (68пр)

4682			
Артикул	профиль	5/24.0/25.0/1.4'	4800г
527 04...14	1/4", 1/2"	Комплект 1/4": Головка Surface (13шт) 4; 4.5; 5; 5.5; 6; 7; 8; 9; 10; 11; 12; 13; 14 мм.	
32332 04...07	Биты-насадки (32мм.) (22шт)	Шлицевые 4; 5.5; 7 мм.	
32432 03...08	6-гр. 3; 4; 5; 6; 7; 8 мм.		
32132 1...3	Phillips PH.1; PH.2; PH.3		
32232 1...3	Pozidriv PZ.1; PZ.2; PZ.3		
32632 08...30	Tорх T8; T10; T15; T20; T25; T27; T30		
80222	Трещотка		
8042 050...100	Удлинитель (2шт) 2"; 4"		
8032115	Вороток Т-образный		
8111	Удлинитель гибкий		
80521	Кардан		
8143	Вороток-отвертка		
764-4	6-гр. ключи (4шт) 1.27; 1.5; 2; 2.5 мм. Комплект 1/2":		
547 10...32	15-Головка Surface 10; 11; 12; 13; 14; 15; 16; 17; 18; 19; 22; 24; 27; 30; 32 мм.		
80242	Трещотка		
8044 125...250	Удлинитель (2шт) 5"; 10"		
8074 16...20.6	Головка свечная (2шт) 16; 20.6 мм.		
80541	Кардан		
80634	Адаптер с отверстием 3/8"(F)x1/2"(M)		

4682-5			
Артикул	профиль	5/24.0/25.0/1.4'	4800г
Заменены:	1/4", 1/2"		
525 04...14	Комплект 1/4": 6-гр. головка (13шт) 4; 4.5; 5; 5.5; 6; 7; 8; 9; 10; 11; 12; 13; 14 мм.		
545 10...32	Комплект 1/2": 6-гр. головка (15шт) 10; 11; 12; 13; 14; 15; 16; 17; 18; 19; 22; 24; 27; 30; 32 мм.		
4682-9			
Артикул	профиль	5/24.0/25.0/1.4'	4800г
Заменены:	1/4", 1/2"		
529 04...14	Комплект 1/4": 12-гр. головка (13шт) 4; 4.5; 5; 5.5; 6; 7; 8; 9; 10; 11; 12; 13; 14 мм.		
549 10...32	Комплект 1/2": 12-гр. головка (15шт) 10; 11; 12; 13; 14; 15; 16; 17; 18; 19; 22; 24; 27; 30; 32 мм.		

Набор инструмента (68пр)
4683

Артикул профиль 3/17.6/18.6/1' 5850г

Артикул	профиль	3/17.6/18.6/1'	5850г
	1/4", 1/2"		
	Комплект 1/4":		
525 04...13	6-гр. головка (12шт) 4; 4.5; 5; 5.5; 6; 7; 8; 9; 10; 11; 12; 13 мм.		
	Биты-насадки (32мм.) (20шт)		
32132 1...2	Phillips PH.1; PH.2		
32232 1...2	Pozidriv PZ.1; PZ.2		
32332 04...065	Шлицевые 4; 5.5; 6.5 мм.		
32432 03...08	6-гр. 3; 4; 5; 6; 8 мм.		
32632 08...40	Torx T8; T10; T15; T20; T25; T27; T30; T40		
80229	Трещотка (72 зуб.)		
8032115	Вороток Т-образный		
8042 050...100	Удлинитель (2шт) 2"; 4"		
80521	Кардан		
8143	Вороток-отвертка		
764-4	6-гр. ключи (4шт) 1.27; 1.5; 2; 2.5 мм.		
	Комплект 1/2":		
545 10...32	6-гр. головка (18шт) 10; 11; 12; 13; 14; 15; 16; 17; 18; 19; 20; 21; 22; 23; 24; 27; 30; 32 мм.		
80249	Трещотка (72 зуб.)		
8044 075...250	Удлинитель (3шт) 3"; 5"; 10"		
80541	Кардан		
80634	Адаптер с отверстием 3/8"(F)x1/2"(M)		
8074 16...20.6	Головка свечная (2шт) 16; 20.6мм.		

Набор инструмента Torx (73пр)
4731

Артикул профиль 3/13.5/14.5/1' 4500г

Артикул	профиль	3/13.5/14.5/1'	4500г
	1/4", 1/2"		
766 08...70	Ключи Torx (13шт) T8; T10; T15; T20; T25; T27; T30; T40; T45; T50; T55; T60; T70		
756 0608...2024	Ключи Torx накидные (4шт) E6xE8; E10xE12; E14xE18; E20xE24		
546 12...24	1/2" Головки E-профиль (7шт) E12; E14; E16; E18; E20; E22; E24		
526 04...11	1/4" Головки E-профиль (7шт) E4; E5; E6; E7; E8; E10; E11		
346055 30...60	1/2" Биты-насадки(55мм.) (6шт) T30; T40; T45; T50; T55; T60		
32632 08...27	1/4" Биты-насадки (32мм.) (6шт) T8; T10; T15; T20; T25; T27		
17730 10...55	10мм. Бита Torx с отв.(10шт) T-10H; T-15H; T-20H; T-25H; T-27H; T-30H; T-40H; T-45H; T-50H; T-55H (30мм.)		
17675 10...55	10мм. Биты Torx(10шт) T10; T15; T20; T25; T27; T30; T40; T45; T50; T55 (75мм.)		
81047	Держатель биты 1/2" x10мм.		
717 06В...40В	Отвертки Torx с отв. (9шт) T6H; T8H; T10H; T15H; T20H; T25H; T27H; T30H; T40H		

Набор инструмента (76пр)

4761			
Артикул	профиль	3/20.7/21.7/1.7'	6900г
	1/4", 1/2"		
	Комплект 1/4" :		
527 04...14	Головка Surface (13шт) 4; 4.5; 5; 5.5; 6; 7; 8; 9; 10; 11; 12; 13; 14 мм.		
80222	Трещотка		
8042 050...100	Удлинитель (2шт) 2"; 4"		
8032115	Вороток Т-образный		
80521	Кардан		
8143	Вороток-отвертка		
764-3	6-гр. ключ (3шт) 1.5; 2; 2.5 мм.		
	Комплект 1/2" :		
547 08...32	Головка Surface (18шт) 8; 10; 11; 12; 13; 14; 15; 16; 17; 18; 19; 20; 21; 22; 24; 27; 30; 32 мм.		
80242	Трещотка		
8074 16...20.6	Головка свечная (2шт) 16; 20.6мм.		
8044 125...250	Удлинитель (2шт) 5"; 10"		
80541	Кардан		
80634	Адаптер с отверстием 3/8" x 1/2"(М)		
755 08...22	Ключи комбинированные (9шт) 8; 10; 11; 12; 13; 14; 17; 19; 22 мм.		
5102A	Набор 6-гр. ключей коротких (10шт)		
764 0127...10	1.27; 1.5; 2; 2.5; 3; 4; 5; 6; 8; 10 мм.		
5102XLBA	Набор 6-гр. ключей длинных (10шт)		
765 0127XL...10XL	1.27; 1.5; 2; 2.5; 3; 4; 5; 6; 8; 10 мм.		

4761-5			
Артикул	профиль	3/20.7/21.7/1.7'	6900г
	1/4", 1/2"		
	Комплект 1/4" :		
525 04...14	6-гр. головка (13шт) 4; 4.5; 5; 5.5; 6; 7; 8; 9; 10; 11; 12; 13; 14 мм.		
	Комплект 1/2" :		
545 08...32	6-гр. головка (18шт) 8; 10; 11; 12; 13; 14; 15; 16; 17; 18; 19; 20; 21; 22; 24; 27; 30; 32 мм.		
4761-9			
Артикул	профиль	3/20.7/21.7/1.7'	6900г
	1/4", 1/2"		
	Комплект 1/4" :		
529 04...14	12-гр. головка (13шт) 4; 4.5; 5; 5.5; 6; 7; 8; 9; 10; 11; 12; 13; 14 мм.		
	Комплект 1/2" :		
549 08...32	12-гр. головка (18шт) 8; 10; 11; 12; 13; 14; 15; 16; 17; 18; 19; 20; 21; 22; 24; 27; 30; 32 мм.		









4771			
Артикул	профиль	3/22.1/23.1/1.7'	7380г
68601	Фонарь поворотный, с клипсой (360°)		
755 08...19	Ключи комбинированные (9шт) 8; 10; 11; 12; 13; 14; 15; 17; 19 мм.		
611B160	Пассатижи		
610B160	Утконосы		
613B250	Пассатижи переставные		
5055P4	Нож (с 2 запас. лезвиями)		
2125P1	Тестер индукционный		
5102LB	Набор ключей 6-гр. с шаром длинных (10пр) 1.27; 1.5; 2; 2.5; 3; 4; 5; 6; 8; 10 мм.		



Набор инструмента (77пр)



4771			
Артикул	профиль	3/22.1/23.1/1.7'	7380г
525 04...12	1/4", 1/2" Комплект 1/4" : 6-гр. головка (11шт) 4; 4.5; 5; 5.5; 6; 7; 8; 9; 10; 11; 12 мм.		
81022	Держатель биты		
81225	Насадка магнитная		
8143	Вороток-отвертка		
8042 050...100	Удлинитель (2шт) 2", 4"		
80521	Кардан		
802223	Трещотка шарнирная		
21111	(72зуб.) Набор бит (11пр) Phillips PH.0; PH.1; PH.2; PH.3 Pozidriv PZ.0; PZ.1; PZ.2; PZ.3 Шлицевые 5.5; 6.5 мм. Держатель биты магнитный		
545 10...24	Комплект 1/2": 6-гр. головка (12шт) 10; 11; 12; 13; 14; 15; 16; 17; 18; 19; 22; 24 мм.		
80242	Трещотка (24 зуб.)		
80541	Кардан		
8044 125...250	Удлинитель (2шт) 5", 10"		
80634	Адаптер с отверстием 3/8"(F) x 1/2"(M)		
8074 16...20.6	Головка свечная (2шт) 16, 20.6мм. Прочее:		
66302	Мини-ножовка		
5055P3	Ножовочное полотно (2шт)		
616300	Молоток 300г		

Набор инструмента (82пр)

4821			
Артикул	профиль	3/18.0/19.0/1'	6000г
			1/4", 1/2"
			Комплект 1/4" :
527 04...14			Головки Surface (13шт) 4; 4.5; 5; 5.5; 6; 7; 8; 9; 10; 11; 12; 13; 14 мм.
			Биты-насадки (32мм.) (17шт)
32432 03...06			6-гр. 3; 4; 5; 6 мм.
32632 08...30			Torx T8; T10; T15; T20; T25; T30
32332 04...07			Шлицевые 4; 5.5; 7 мм.
32132 1...2			Phillips PH.1; PH.2
32232 1...2			Pozidriv PZ.1; PZ.2
80222			Трещотка
8032115			Вороток Т-образный
8042 050...100			Удлинитель (2шт) 2"; 4"
80521			Кардан
8111			Удлинитель гибкий
8143			Вороток-отвертка
8092225			Бит-адаптер 25мм.
			Комплект 1/2" :
547 14...32			Головки Surface (12шт) 14; 15; 16; 17; 18; 19; 20; 22; 24; 27; 30; 32 мм.
			5/16" Биты (30мм.) (15шт)
15430 08...14			6-гр. 8; 10; 12; 14 мм.
15630 40...55			Torx T40; T45; T50; T55
15330 08...12			Шлицевые 8; 10; 12 мм.

4821			
Артикул	профиль	3/18.0/19.0/1'	6000г
15130 3...4			Phillips PH.3; PH.4
15230 3...4			Pozidriv PZ.3; PZ.4
80243			Трещотка
80541			Кардан
8044 125...250			Удлинитель (2шт) 5"; 10"
8074 16...20.6			Головка свечная (2шт) 16; 20.6 мм.
81045			Держатель биты 1/2" x5/16"
80634			Адаптер с отверстием 3/8"(F)x1/2"(M)
755 08...22			Ключи комбинированные (9шт) 8; 10; 11; 12; 13; 14; 17; 19; 22 мм.

4821-5			
Артикул	профиль	3/18.0/19.0/1'	6000г
Заменены:			1/4", 1/2"
			Комплект 1/4" :
525 04...14			6-гр. головка (13шт) 4; 4.5; 5; 5.5; 6; 7; 8; 9; 10; 11; 12; 13; 14 мм.
545 14...32			Комплект 1/2" :
			6-гр. головка (12шт) 14; 15; 16; 17; 18; 19; 20; 22; 24; 27; 30; 32 мм.

4821-9			
Артикул	профиль	3/18.0/19.0/1'	6000г
Заменены:			1/4", 1/2"
			Комплект 1/4" :
529 04...14			12-гр. головка (13шт) 4; 4.5; 5; 5.5; 6; 7; 8; 9; 10; 11; 12; 13; 14 мм.
549 14...32			Комплект 1/2" :
			12-гр. головка(12шт) 14; 15; 16; 17; 18; 19; 20; 22; 24; 27; 30; 32 мм.

Набор инструмента (91пр)
4911

Артикул	профиль	2/20.0/21.0/1.54'	10000г
	1/4", 1/2"		
	Комплект 1/4":		
	1/4" Биты (30мм.) (24шт)		
12130 0...3	Phillips PH.0; PH.1; PH.2; PH.3		
12230 1...3	Pozidriv PZ.1; PZ.2; PZ.3		
12330 055...07	Шлицевые 5.5; 7 мм.		
12430 02...10	6-гр. 2; 3; 4; 5; 6; 7; 8; 10 мм.		
12730 10...40	Торх с отв. T-10Н; T-15Н; T-20Н; T-25Н; T-27Н; T-30Н; T-40Н		
525 04...13	6-гр. головка (12шт) 4; 4.5; 5; 5.5; 6; 7; 8; 9; 10; 11; 12; 13 мм.		
80222	Трещотка (24 зуб.)		
8032115	Вороток Т-образный		
8042 050...100	Удлинитель (2шт) 2"; 4"		
80521	Кардан		
81022	Держатель биты		
8111	Удлинитель гибкий		
81225	Насадка магнитная		
8143	Вороток-отвертка Комплект 1/2" :		
545 08...21	6-гр. головка (12шт) 8; 10; 12; 13; 14; 15; 16; 17; 18; 19; 20; 21 мм.		
54577 22...32	6-гр. головка глубокая (5шт) 22; 24; 27; 30; 32 мм.		

4911

Артикул	профиль	2/20.0/21.0/1.54'	10000г
8014380			Вороток шарнирный (380мм.)
80243			Трещотка д (24 зуб.)
8044 050W.... 125W			Удлинитель шарнирный (2шт) 2"; 5"
8044250			Удлинитель 10"
80541			Кардан
80634			Адаптер с отверстием 3/8"(F) x 1/2"(M)
8074 16...20.6			Головка свечная (2шт) 16, 20.6 мм.
			Прочее:
755 06...22			Ключи комбинированные (10шт) 6; 8; 10; 12; 13; 14; 15; 17; 19; 22 мм.
616300			Молоток 300г.
610B200			Утконосы 8"
611B175			Пассатижи 7"
613B250			Пассатижи переставные 10"
6046210			Выколотка 6 (210мм.)
60215180			Зубило 15 (180мм.)
7111BS			Отвертка Phillips PH.1
7112B			Отвертка Phillips PH.2
713055BS			Шлицевая отвертка короткая 5.5мм. x25мм.
713065B			Шлицевая отвертка 6.5мм. x 150мм.

4911-9





Артикул	профиль	2/20.0/21.0/1.54'	10000г
Заменены:	1/4", 1/2"		
	Комплект 1/4":		
529 04...13	12-гр. головка (12шт) 4; 4.5; 5; 5.5; 6; 7; 8; 9; 10; 11; 12; 13 мм.		
	Комплект 1/2":		
549 08...21	12-гр. головка (12шт) 8; 10; 12; 13; 14; 15; 16; 17; 18; 19; 20; 21 мм.		
54977 22...32	12-гр. головки глубокие (5шт) 22; 24; 27; 30; 32 мм.		





Набор инструмента (91пр)



4921			
Артикул	профиль	2/11.7/12.7/0.77'	5850г
756	1/4", 1/2"		
0608A...2024A	Накидные ключи E-профиль (6шт) E6xE8; E7xE11; E10xE12; E14xE18; E16xE22; E20xE24		
766 06...55	Ключи Torx (14шт) T6; T7; T8; T9; T10; T15; T20; T25; T27; T30; T40; T45; T50; T55		
71606B	Отвертка Torx T6		
717 07B...40B	Отвертки Torx с отв. (10шт) T-7H; T-8H; T-9H; T-10H; T-15H; T-20H; T-25H; T-27H; T-30H; T-40H;		
526 04...11	Головки E-профиль (14шт)		
546 12...24	1/4": E4; E5; E6; E7; E8; E10; E11 1/2": E12; E14; E16; E18; E20; E22; E24		
34614055	1/2" Биты-насадки Torx (4шт) T55(140мм.)		
34605560	T60(55мм.)		
34610070	T70(100мм.)		
34607080	T80(70мм.)		
12625 06...07	1/4" Биты Torx (3шт) T6; T7 (25мм.)		
1266525	T25 (65мм.)		
12725 08...40	1/4" Биты Torx с отв. (25мм.) (10шт) T-8H; T-9H; T-10H; T-15H; T-20H; T-25H; T-27H; T-30H; T-35H; T-40H		
1763047	10мм. Биты Torx (8шт) T47 (30мм.)		
17675 40...50	T40; T45; T50 (75мм.)		
17730 40...55	T-40H; T45H; T-50H; T-55H (30мм.)		
810 22...47	Держатель биты (2шт) 1/4" x 1/4"(F); 1/2" x 10мм.		
5201	Шаблоны Torx пластиковые (20шт)		

Набор инструмента (94пр)



4941			
Артикул	профиль	3/21.0/22.0/1'	7000г
527 04...14	1/4", 1/2"		
	Комплект 1/4": Головки Surface (13шт) 4; 4.5; 5; 5.5; 6; 7; 8; 9; 10; 11; 12; 13; 14 мм.		
52750 06...13	Головки Surface глубокие (8шт) 6; 7; 8; 9; 10; 11; 12; 13; (50мм.)		
32432 03...06	18-Биты-насадки (32мм.) 6-гр. 3; 4; 5; 6 мм.		
32632 08...30	Torx T8; T10; T15; T20; T25; T27; T30		
32332 04...065	Шлицевые 4; 5.5; 6.5 мм.		
32132 1...2	Phillips PH.1; PH.2		
32232 1...2	Pozidriv PZ.1; PZ.2		
80222	Трещотка		
8042 050...100	Удлинитель (2шт) 2"; 4"		
8032115	Вороток T-образный		
80521	Кардан		
8143	Вороток-отвертка		
764-3	6-гр. ключ (3шт) 1.5; 2; 2.5 мм.		
547 10...32	Комплект 1/2": Головка Surface (17шт) 10; 11; 12; 13; 14; 15; 16; 17; 18; 19; 20; 21; 22; 24; 27; 30; 32 мм.		
54777 14...22	Головка Surface глубокая (5шт) 14; 15; 17; 19; 22; (77мм.)		
15430 07...14	5/16" биты (30мм.) (16шт) 6-гр. 7; 8; 10; 12; 14 мм.		
15630 40...55	Tоркс T40; T45; T50; T55		







4941			
Артикул	профиль	3/21.0/22.0/1'	7000г
15330 08...12	Шлицевые 8; 10; 12 мм.		
15130 3...4	Phillips PH.3; PH.4		
15230 3...4	Pozidriv PZ.3; PZ.4		
80242	Трещотка		
8074 16...20.6	Головка свечная (2шт)16; 20.6мм.		
8044 125...250	Удлинитель (2шт) 5"; 10"		
80541	Кардан		
81045	Держатель биты 1/2" x5/16"		
80634	Адаптер с отверстием 3/8" x1/2"(М)		

4941-5			
Артикул	профиль	3/21.0/22.0/1'	7000г
Заменены:	1/4", 1/2"		
	Комплект 1/4":		
525 04...14	6-гр. головка (13шт) 4; 4.5; 5; 5.5; 6; 7; 8; 9; 10; 11; 12; 13; 14 мм.		
52550 06...13	6-гр. головка глубокая (8шт) 6; 7; 8; 9; 10; 11; 12; 13; (50мм.)		
	Комплект 1/2":		
545 10...32	6-гр. головка (17шт) 10; 11; 12; 13; 14; 15; 16; 17; 18; 19; 20; 21; 22; 24;27; 30; 32 мм.		
54577 14...22	6-гр. головка глубокая (5шт) 14; 15; 17; 19; 22; (77мм.)		



4941-9			
Артикул	профиль	3/21.0/22.0/1'	7000г
Заменены:	1/4", 1/2"		
	Комплект 1/4":		
529 04...14	12-гр. головка (13шт) 4; 4.5; 5; 5.5; 6; 7; 8; 9; 10; 11; 12; 13; 14 мм.		
52950 06...13	12-гр. головки глубокие (8шт) 6; 7; 8; 9; 10; 11; 12; 13; (50мм.)		
	Комплект 1/2":		
549 10...32	12-гр. головка (17шт) 10; 11; 12; 13; 14; 15; 16; 17; 18; 19; 20; 21; 22; 24;27; 30; 32 мм.		
54977 14...22	12-гр. головки глубокие (5шт) 14; 15; 17; 19; 22; (77мм.)		





Набор инструмента (102пр)



41021			
Артикул	профиль	2/19.5/20.5/1.54'	9750г
	1/4", 1/2"		
	Комплект 1/4":		
12725 06...40	Бита Torx с отв. (11шт) T-6H; T- 7H; T- 8H; T- 9H; T- 10H; T-15H; T-20H; T-25H; T-27H; T-30H; T-40H		
12425 02...10	6-гр. биты (10шт) 2; 2.5; 3; 4; 5;5.5; 6; 7; 8; 10 мм.		
525 04...10	6-гр. головки (9шт) 4; 4.5; 5; 5.5; 6; 7; 8; 9; 10 мм.		
526 04...10	Головки E-профиль (6шт) E4; E5; E6; E7; E8; E10		
80222	Трещотка (24 зуб.)		
8032115 8042	Вороток T-образный 115мм.		
100...150	Удлинитель (2шт) 4"(100мм.); 6"(150мм.)		
8111	Удлинитель гибкий 145мм.		
8143	Вороток-отвертка 6"(150мм.)		
80521	Кардан		
81022	Держатель биты 1/4"(F)x1/4"(F)		
	Комплект 1/2" :		
545 08...32	6-гр. головка (20шт) 8; 9; 10; 11; 12; 13; 14; 15; 16; 17;18; 19; 20; 21; 22; 23; 24; 27; 30; 32 мм.		
546 10...18	Головки E-профиль (5шт) E10; E12; E14; E16; E18		

41021			
Артикул	профиль	2/19.5/20.5/1.54'	9750г
8034250	Вороток Т-образный 10"(250мм.)		
80243	Трещотка (24 зуб.)		
8044250	Удлинитель 10"(250мм.)		
8044050W	Удлинитель шарнирный Головка		
8074 16...20.6	свечная (2in) 16; 20.6 мм.		
80541	Кардан		
8044125	Удлинитель 5"(125мм.)		
Прочее:			
617	Насадка магнитная универсальная		
711 1M...2M	Отвертки Phillips усил. (2шт) PH.1; PH.2		
713 055M... 065M	Отвертки шлицевые усил. (2шт) 5.5; 6.5 мм.		
751 0810...1719	Ключи разрезные (4шт) 8x10; 11x13; 12x14; 17x19 мм.		
755 08...24	Ключи комбинированные (14шт) 8; 10; 11; 12; 13; 14; 15; 16; 17; 18; 19; 21; 22; 24 мм.		
611B175	Пассатижи		
649200A	Разводной ключ 8" (200мм.)		
41021-9			
Артикул	профиль	2/19.5/20.5/1.54'	9750г
Заменены:	1/4", 1/2"		
529 04...10	Комплект 1/4": 12-гр. головка (9шт) 4; 4.5; 5; 5.5; 6; 7; 8; 9; 10 мм.		
549 08...32	Комплект 1/2": 12-гр. головка (20шт) 8; 9; 10; 11; 12; 13; 14; 15; 16; 17; 18; 19; 20; 21; 22; 23; 24; 27; 30; 32 мм.		





Набор инструмента (107 пр)



41071			
Артикул	профиль	2/22.4/23.4/1.54'	11.2кг
1/4", 1/2"			
Комплект 1/4":			
1/4"Биты (30мм.) (24шт)			
12130 0...3	Phillips PH.0; PH.1; PH.2; PH.3		
12230 1...3	Pozidriv PZ.1; PZ.2; PZ.3		
12330 055...07	Шлицевые 5.5; 7 мм.		
12430 02...10	6-гр. 2; 3; 4; 5; 6; 7; 8; 10 мм.		
12730 10...40	Торх с отв. Т-10Н; Т15Н; Т-20Н; Т-25Н; Т-27Н; Т-30Н; Т-40Н		
525 04...13	6-гр. головка (12шт) 4; 4.5; 5; 5.5; 6; 7; 8; 9; 10; 11; 12; 13 мм.		
80222	Трещотка (24 зуб.)		
8032115 8042	Вороток Т-образный		
050...100	Удлинитель (2шт) 2"; 4"		
80521	Кардан		
81022	Держатель биты		
8111	Удлинитель гибкий		
81225	Насадка магнитная		
8143	Вороток-отвертка		
Комплект 1/2":			
545 08...21	6-гр. головка (12шт) 8; 10; 12; 13; 14; 15; 16; 17; 18; 19; 20; 21 мм.		
54577 22...32	6-гр. головка глубокая (5шт) 22; 24; 27; 30; 32 мм.		
8014380	Вороток шарнирный (380мм.)		
80243	Трещотка (24 зуб.)		
8044 050W... 125W	Удлинитель шарнирный (2шт) 2"; 5"		



41071			
Артикул	профиль	2/22.4/23.4/1.54'	11.2кг
8044250	Удлинитель 10"		
80541	Кардан		
80634	Адаптер с отверстием 3/8"(F) x 1/2"(M)		
8074 16...20.6	Головка свечная (2шт)16 ; 20.6 мм.		
755 06...22	Прочее: Ключи комбинированные (16шт) 6; 7; 8; 9; 10; 11; 12; 13; 14; 15; 16; 17; 18; 19;21; 22 мм.		
751 0810...1719	Ключи разрезные (5шт) 8x10; 10x12; 11x13; 12x14; 17x19 мм.		
764 025...14	6-гр. ключи (10шт) 2.5; 3; 4; 5; 6; 7; 8; 10; 12; 14 мм.		
616300	Молоток 300г		
611B175	Пассатижи 7"		
613B250	Пассатижи переставные 10"		
60215180	Зубило 15 (180мм.)		
618	Набор щупов (20шт)		



41071-9			
Артикул	профиль	2/22.4/23.4/1.54'	11.2кг
Заменены:	1/4", 1/2"		
529 04...13	Комплект 1/4": 12-гр. головка (12шт) 4; 4.5; 5; 5.5; 6; 7; 8; 9; 10; 11; 12; 13 мм.		
549 08...21	Комплект 1/2": 12-гр. головка (12шт) 8; 10; 12; 13; 14; 15; 16; 17; 18; 19; 20; 21 мм.		
54977 22...32	12-гр. головки глубокие (12шт) 22; 24; 27; 30; 32 мм.		

Набор инструмента (108пр)



41081			
Артикул	профиль	3/21.0/22.0/1.7'	7000г
527 04...14	1/4", 1/2" Комплект 1/4": Головки Surface (13шт) 4; 4.5; 5; 5.5; 6; 7; 8; 9; 10; 11; 12; 13; 14 мм.		
52750 07...10	Головки Surface глубокие (3шт) 7; 8; 10 мм. (50мм.)		
32432 03...06	Биты-насадки (32мм.) (18шт) 6-гр. 3; 4; 5; 6 мм.		
32632 08...30	Тоx T8; T10; T15; T20; T25; T27; T30		
32332 04...065	Шлицевые 4; 5.5; 6.5 мм.		
32132 1...2	Phillips PH.1; PH.2		
32232 1...2	Pozidriv PZ.1; PZ.2		
80222	Трещотка		
8042 050...100	Удлинитель 2"; 4"		
8032115	Вороток Т-образный		
80521	Кардан		
8143	Вороток-отвертка		
764-3	6-гр. ключи (3шт) 1.5; 2; 2.5 мм.		
547 08...32	Комплект 1/2": Головка Surface (18шт) 8; 10; 11; 12; 13; 14; 15; 16; 17; 18; 19; 20; 21; 22; 24; 27; 30; 32 мм.		
54777 12...17	Головка Surface глубокая (3шт) 12; 13; 17 (77мм.)		



41081			
Артикул	профиль	3/21.0/22.0/1.7'	7000г
15430 07...14	5/16" Биты (30мм.) (16шт)		
15630 40...55	6-гр. 7; 8; 10; 12; 14 мм.		
15330 08...12	Tорх T40; T45; T50; T55		
15130 3...4	Шлицевые 8; 10; 12 мм.		
15230 3...4	Phillips PH.3; PH.4		
80242	Pozidriv PZ.3; PZ.4		
8074 16...20.6	Трещотка		
8044 125...250	Головка свечная (2шт)16; 20.6мм.		
80541	Удлинитель (2шт) 5"; 10"		
80634	Кардан		
81045	Адаптер с отверстием 3/8"(F).x1/2"(M)		
5102A	Держатель биты 1/2" x5/16"		
764 0127...10	Набор 6-гр. ключей (10шт) 1.27; 1.5; 2; 2.5; 3; 4; 5; 6; 8; 10 мм.		
5102XLBA	Набор 6-гр. ключей длинных(10шт) 1.27; 1.5; 2; 2.5; 3; 4; 5; 6; 8; 10 мм.		
765 0127...10 XL			

41081-5			
Артикул	профиль	3/21.0/22.0/1.7'	7000г
Заменены:	1/4", 1/2"		
525 04...14	Комплект 1/4": 6-гр. головка (13шт) 4; 4.5; 5; 5.5; 6; 7; 8; 9; 10; 11; 12; 13; 14 мм.		
52550 07...10	6-гр. головка глубокая (3шт) 7; 8; 10 мм. (50ммя)		
545 08...32	Комплект 1/2": 6-гр. головка (18шт) 8; 10; 11; 12; 13; 14; 15; 16; 17; 18; 9; 20; 21; 22; 24; 27; 30; 32 мм.		
54577 12...17	6-гр. головка глубокая (3шт) 12; 13; 17 (77мм.)		



41081-9			
Артикул	профиль	3/21.0/22.0/1.7'	7000г
Заменены:	1/4", 1/2"		
529 04...14	Комплект 1/4": 12-гр. головка (13шт) 4; 4.5; 5; 5.5; 6; 7; 8; 9; 10; 11; 12; 13; 14 мм.		
52950 07...10	12-гр. головки глубокие (3шт) 7; 8; 10 мм. (50мм.)		
549 08...32	Комплект 1/2": 12-гр. головка (18шт) 8; 10; 11; 12; 13; 14; 15; 16; 17; 18; 19; 20; 21; 22; 24; 27; 30; 32 мм.		
54977 12...17	12-гр. головки глубокие (3шт) 12; 13; 17 (77мм.)		





Набор инструмента (108пр)







41082			
Артикул	профиль	3/22.8/23.8/1.7'	7600г
527 04...14	1/4", 1/2"		
52750 06...13	Комплект 1/4": Головки Surface (13шт) 4; 4.5; 5; 5.5; 6; 7; 8; 9; 10; 11; 12; 13; 14 мм.		
526 04...08	Головки Surface глубокие (8шт) 6; 7; 8; 9; 10; 11; 12; 13 (50мм.)		
32432 03...06	1/4" Головки E-профиль (5шт) E4; E5; E6; E7; E8		
32632 08...30	Биты-насадки (32мм.) (18шт) 6-гр. 3; 4; 5; 6		
32332 04...065	Tорх T8; T10; T15; T20; T25; T27; T30		
32132 1...2	Шлицевые 4; 5.5; 6.5		
32232 1...2	Phillips PH.1; PH.2		
80222	Pozidriv PZ.1; PZ.2		
8042 050...100	Трещотка		
8032115	Удлинитель (2шт) 2"; 4"		
80521	Вороток T-образный		
8143	Кардан		
764-3	Вороток-отвертка		
547 10...32	6-гр. ключи (3шт) 1.5; 2; 2.5		
54777 14...22	Комплект 1/2" : Головка Surface (17шт) 10; 11; 12; 13; 14; 15; 16; 17; 18; 19; 20; 21; 22; 24; 27; 30; 32 мм.		
	Головка Surface глубокая(5шт) 14; 15; 17; 19; 22 (77мм.)		

41082			
Артикул	профиль	3/22.8/23.8/1.7'	7600г
546 10...24	1/2" Головки Е-профиль (8шт) E10; E11; E12; E14; E16; E18; E20; E24		
15430 07...14	5/16" Биты (30мм.) (17шт)		
15630 40...60	6-гр. 7; 8; 10; 12; 14		
15330 08...12	Torx T40; T45; T50; T55; T60		
15130 3...4	Шлицевые 8; 10; 12		
15230 3...4	Phillips PH.3; PH.4		
80242	Pozidriv PZ.3; PZ.4		
8074 16...20.6	Трещотка		
8044125W	Головка свечная (2шт) 16мм.; 20.6мм.		
8044250	Удлинитель шарнирный 5"		
80541	Удлинитель 10"		
81045	Кардан		
80634	Держатель биты 1/2" x5/16"		
	Адаптер с отверстием 3/8" x1/2"(М)		











Набор инструмента (142пр)

41082-9			
Артикул	профиль	3/22.8/23.8/1.7'	7600г
Заменены:	1/4", 1/2"		
529 04...14	Комплект 1/4": 12-гр. головка (13шт) 4; 4.5; 5; 5.5; 6; 7; 8; 9; 10; 11; 12; 13; 14 мм.		
52950 06...13	12-гр. головки глубокие (8шт) 6; 7; 8; 9; 10; 11; 12; 13 (50мм.)		
549 10...32	Комплект 1/2" : 12-гр. головка (17шт) 10; 11; 12; 13; 14; 15; 16; 17; 18; 19; 20; 21; 22; 24; 27; 30; 32 мм.		
54977 14...22	12-гр. головки глубокие (5шт) 14; 15; 17; 19; 22 (77мм.)		

41421			
Артикул	профиль	2/26.0/27.0/1.54'	13кг
	1/4", 3/8" и 1/2"		
	Комплект 1/4" :		
12130 0...3	1/4" Биты (30мм.) (26шт)		
12230 0...3	Phillips PH.0; PH.1; PH.2; PH.3		
12330 04...07	Pozidriv PZ.0; PZ.1; PZ.2; PZ.3		
12430 02...10	Шлицевые 4; 5.5; 7 мм.		
12730 10...40	6-гр. 2; 3; 4; 5; 6; 7; 8; 10 мм. Torx с отв. T-10H; T15H; T-20H; T-25H; T-27H; T-30H; T-40H		
525 04...10	6-гр. головка (9шт) 4; 4.5; 5; 5.5; 6; 7; 8; 9; 10 мм.		
526 04...08	Головки Е-профиль (5шт) E4; E5; E6; E7; E8 мм.		
80222	Трещотка (24 зуб.)		
8042 050...150	Удлинитель (3шт) 2"; 4"; 6"		
80521	Кардан		
80632	Адаптер с отверстием 3/8"(F) x 1/4"(M)		
81022	Держатель биты		
8111	Удлинитель гибкий		
8143	Вороток-отвертка		
539 06...22	Комплект 3/8": 12-гр. головка (15шт) 6; 7; 8; 9; 10; 11; 12; 13; 14; 15; 17; 18; 19; 21; 22 мм.		
802318	Трещотка шарнирная		
8043 075...150	Удлинитель (2шт) 3"; 6"		
80531	Кардан		

41421			
Артикул	профиль	2/26.0/27.0/1.54'	13кг
545 08...32	Комплект 1/2" : 6-гр. головка (19шт) 8; 10; 12; 13; 14; 15; 16; 17; 18; 19; 20; 21; 22; 23; 24; 25; 27; 30; 32 мм.		
546 10...20	Головки Е-профиль (5шт) E10; E12; E14; E16; E20 мм.		
8014430	Вороток шарнирный (430мм.)		
80243	Трещотка (24 зуб.)		
8044 075...250	Удлинитель (2шт) 3" ; 10"		
80541	Кардан		
80634	Адаптер с отверстием 3/8"(F) x 1/2"(M)		
8074 16...20.6	Головка свечная (2шт)16 ; 20.6 мм.		
8154260	Вороток Г-образный Прочее:		
755 06...24	Ключи комбинированные (17шт) 6; 7; 8; 9; 10; 11; 12; 13; 14; 15; 16; 17; 18; 19; 21; 22; 24 мм.		
751 0810...1719	Ключи разрезные (5шт) 8x10; 10x12; 11x13; 12x14; 17x19 мм.		
764 025...14	6-гр. ключи (10шт) 2.5; 3; 4; 5; 6; 7; 8; 10; 12; 14 мм.		
616300	Молоток 300г		
611B175	Пассатижи 7"		
614250	Зажим с фиксатором 10"		
7111BS	Отвертка Phillips PH.1		
7112B	Отвертка Phillips PH.2		
7112M	Отвертка Phillips усил. PH.2		
713055BS	Шлицевая отвертка короткая 5.5мм. x 25мм.		
713065B	Шлицевая отвертка 6.5мм. x 150мм.		
713065M	Шлицевая отвертка усиленная 6.5мм. x 150мм.		
41421-9			
Артикул	профиль	2/26.0/27.0/1.54'	13кг
Заменены:	1/4", 3/8" и 1/2"		
529 04...10	Комплект 1/4" : 12-гр. головка (9шт) 4; 4.5; 5; 5.5; 6; 7; 8; 9; 10 мм.		
549 08...32	Комплект 1/2" 12-гр. головка (19шт) 8; 10; 12; 13; 14; 15; 16; 17; 18; 19; 20; 21; 22; 23; 24; 25; 27; 30; 32 мм.		

Набор головок (163гр)

41631S			
Артикул	профиль	1/13.5/14.5/0.4' 1/6.0/8.0/1.25'	19.5кг
50141S 545 10...32	Полка для головок 6-гр. головка (163шт) Каждой по 13 - 10; 11; 12; 13; 14 мм. Каждой по 12 - 16; 17 мм. Каждой по 10 - 19; 21 мм. Каждой по 9 - 22; 23 мм. Каждой по 8 - 24; 26 мм. Каждой по 7 - 27; 30 мм. Каждой по 6 - 32 мм.		
41631S-7			
Артикул	профиль	1/13.5/14.5/0.4' 1/6.0/8.0/1.25'	19.5кг
50141S 547 10...32	Полка для головок Головка Surface (163шт) Каждой по 13 - 10; 11; 12; 13; 14 мм. Каждой по 12 - 16; 17 мм. Каждой по 10 - 19; 21 мм. Каждой по 9 - 22; 23 мм. Каждой по 8 - 24; 26 мм. Каждой по 7 - 27; 30 мм. Каждой по 6 - 32 мм.		
41631S-9			
Артикул	профиль	1/13.5/14.5/0.4' 1/6.0/8.0/1.25'	19.5кг
50141S 549 10...32	Полка для головок 12-гр. головка (163шт) Каждой по 13 - 10; 11; 12; 13; 14 мм. Каждой по 12 - 16; 17 мм. Каждой по 10 - 19; 21 мм. Каждой по 9 - 22; 23 мм. Каждой по 8 - 24; 26 мм. Каждой по 7 - 27; 30 мм. Каждой по 6 - 32 мм.		

Набор головок глубоких (163пр)
41631D

Артикул

профиль

 1/36.0/37.0/1.2'
1/6.3/7.3/1.17'

42.3кг

 50141D
54577 10...32

Полка для глубоких головок
6-гр. головка (163шт)
Каждой по 13 - 10; 11; 12; 13; 14 мм.
Каждой по 12 - 16; 17 мм.
Каждой по 10 - 19; 21 мм.
Каждой по 9 - 22; 23 мм.
Каждой по 8 - 24; 26 мм.
Каждой по 7 - 27; 30 мм.
Каждой по 6 - 32 мм.

41631D-7

Артикул

профиль

 1/36.0/37.0/1.2'
1/6.3/7.3/1.17'

42.3кг

 50141D
54777 10...32

Полка для глубоких головок
Головка Surface (163шт)
Каждой по 13 - 10; 11; 12; 13; 14 мм.
Каждой по 12 - 16; 17 мм.
Каждой по 10 - 19; 21 мм.
Каждой по 9 - 22; 23 мм.
Каждой по 8 - 24; 26 мм.
Каждой по 7 - 27; 30 мм.
Каждой по 6 - 32 мм.

41631D-9

Артикул

профиль

 1/36.0/37.0/1.2'
1/6.3/7.3/1.17'

42.3кг

 50141D
54977 10...32

Полка для глубоких головок
12-гр. головка (163шт)
Каждой по 13 - 10; 11; 12; 13; 14 мм.
Каждой по 12 - 16; 17 мм.
Каждой по 10 - 19; 21 мм.
Каждой по 9 - 22; 23 мм.
Каждой по 8 - 24; 26 мм.
Каждой по 7 - 27; 30 мм.
Каждой по 6 - 32 мм.

Набор инструмента (23пр)
4234A

Артикул

профиль

4/16.5/17.5/0.9'

4125г

545 10...32

1/2"
6-гр. головка (18шт)
10; 11; 12; 13; 14; 15; 16; 17; 18; 19;
20; 21; 22; 23; 24; 27; 30; 32 мм.

80249

Трещотка (72 зуб.)

8044 125...250

Удлинитель (2шт) 5"; 10"



80541

Кардан



80634

Адаптер с отверстием
3/8"(F)x1/2"(M)

Набор инструмента

4234A+ 2421			
Артикул	профиль	4/20.1/21.1/0.9'	5025г
545 10...32	4234A 1/2"	6-гр. головка (18шт) 10; 11; 12; 13; 14; 15; 16; 17; 18; 19; 20; 21; 22; 23; 24; 27; 30; 32 мм.	
80249	Трещотка (72 зуб.)		
8044 125...250	Удлинитель (2шт) 5"; 10"		
80541	Кардан		
80634	Адаптер с отверстием 3/8"(F)x1/2"(M)		
525 032...14	2421 1/4"	6-гр. головка (14шт) 3.2; 4; 4.5; 5; 5.5; 6; 7; 8; 9; 10; 11; 12; 13; 14 мм. 1/4" Биты 25мм. (20шт)	
12425 03...08	6-гр. 3, 4, 5, 6, 8 мм.		
12625 10...40	Торх T10, T15, T20, T25, T30, T40		
12325 04...065	Шлицевые 4, 5.5, 6.5 мм.		
12125 1...3	Phillips PH.1, PH.2, PH.3		
12225 1...3	Pozidriv PZ.1, PZ.2, PZ.3		
80229	Трещотка (72 зуб.)		
8042 050...150	Удлинитель (2шт) 2"; 6"		
80521	Кардан		
81022	Держатель биты 1/4"(F)x1/4"(F)		
8143	Вороток-отвертка		
80632	Адаптер с отверстием 3/8"(F)x1/4"(M)		
81225	Насадка магнитная		

Набор инструмента

4234A+ 4102			
Артикул	профиль	4/20.1/21.1/0.9'	5225г
545 10...32	4234A 1/2"	6-гр. головка (18шт) 10; 11; 12; 13; 14; 15; 16; 17; 18; 19; 20; 21; 22; 23; 24; 27; 30; 32 мм.	
80249	Трещотка (72 зуб.)		
8044 125...250	Удлинитель (2шт) 5"; 10"		
80541	Кардан		
80634	Адаптер с отверстием 3/8"(F)x1/2"(M)		
346055 20...60	4102 1/2"	Биты-насадки Торх (9шт) T20; T25; T27; T30; T40; T45; T50; T55; T60 (55мм.)	

Набор инструмента (23пр)
4234B

Артикул	профиль	3/13.5/14.5/1'	4500г
545 10...32	1/2"	6-гр. головка (18шт) 10; 11; 12; 13; 14; 15; 16; 17; 18; 19; 20; 21; 22; 23; 24; 27; 30; 32 мм.	
80249		Трещотка (72 зуб.)	
8044 125...250		Удлинитель (2шт)5"; 10"	
80541		Кардан	
80634		Адаптер с отверстием 3/8"(F)x1/2"(M)	

Набор инструмента
**4234B+
2641**

Артикул	профиль	3/19.0/20.0/1'	7000г
545 10...32	4234B 1/2"	6-гр. головка (18шт) 10; 11; 12; 13; 14; 15; 16; 17; 18; 19; 20; 21; 22; 23; 24; 27; 30; 32 мм.	
80249		Трещотка (72 зуб.)	
8044 125...250		Удлинитель (2шт)5"; 10"	
80541		Кардан	
80634		Адаптер с отверстием 3/8"(F)x1/2"(M)	
525 032...14	2641 1/4"	6-гр. головка (14шт) 3.2; 4; 4.5; 5; 5.5; 6; 7; 8; 9; 10; 11; 12; 13; 14 мм.	
52550 05...13		6-гр. головка глубокая (9шт) 5; 6; 7; 8; 9; 10; 11; 12; 13 мм. Биты-насадки(32мм.) (24шт)	
32432 03...10		6-гр. 3; 4; 5; 6; 7; 8; 10 мм.	
32132 1...3		Phillips PH.1; PH.2; PH.3	
32232 1...3		Pozidriv PZ.1; PZ.2; PZ.3	
32332 04...065		Шлицевые 4; 5.5; 6.5 мм.	
32632 08...40		Torx T8; T10; T15; T20; T25; T27; T30; T40	
80229		Трещотка (72 зуб.)	
8042 050...150		Удлинитель (3шт) 2"; 4"; 6"	
8032115		Вороток Т-образный	
80521		Кардан	
8143		Вороток-отвертка 6"	
81225		Насадка магнитная	
5102XLB		Набор 6-гр. ключей с шаром	
765 0127XL...		удлиненных (10пр)	
10XL		1.27; 1.5; 2; 2.5; 3; 4; 5; 6; 8; 10 мм.	

Набор инструмента

4234B+ 3251-5			
Артикул	профиль	3/21.0/22.0/1'	7000г
545 10...32	4234B 1/2"	6-гр. головка (18шт) 10; 11; 12; 13; 14; 15; 16; 17; 18; 19; 20; 21; 22; 23; 24; 27; 30; 32 мм.	
80249	Трещотка	(72 зуб.)	
8044 125...250	Удлинитель (2шт)	5"; 10"	
80541	Кардан		
80634	Адаптер с отверстием	3/8"(F)x1/2"(M)	
535 06...22	3251-5 3/8"	6-гр. головка (17шт) 6; 7; 8; 9; 10; 11; 12; 13; 14; 15; 16; 17; 18; 19; 20; 21; 22 мм.	
80232	Трещотка		
8043 075...150	Удлинитель (2шт)	3"; 6"	
80531	Кардан		
8033165	Вороток Т-образный		
8073 16...20.6	Головка свечная (2шт)	16мм.; 20.6мм.	

Набор инструмента

4234B+ 3361			
Артикул	профиль	3/23.8/24.8/1'	7910г
545 10...32	4234B 1/2"	6-гр. головка (18шт) 10; 11; 12; 13; 14; 15; 16; 17; 18; 19; 20; 21; 22; 23; 24; 27; 30; 32 мм.	
80249	Трещотка	(72 зуб.)	
8044 125...250	Удлинитель (2шт)	5"; 10"	
80541	Кардан		
80634	Адаптер с отверстием	3/8"(F)x1/2"(M)	
535 06...22	3361 3/8"	6-гр. головка (17шт) 6; 7; 8; 9; 10; 11; 12; 13; 14; 15; 16; 17; 18; 19; 20; 21; 22 мм.	
80239	Трещотка	(72 зуб.)	
8043 075...225	Удлинитель (3шт)	3"; 6"; 9"	
8073 16...20.6	Головка свечная (2шт)	16; 20.6 мм.	
80531	Кардан		
80643	Адаптер с отверстием (3шт)	1/2"(F)x3/8"(M)	
755 07...17	Ключи комбинированные (1шт)	7, 8, 9, 10, 11, 12, 13, 14, 15, 16, 17 мм.	

Набор инструмента
**4234B+
4411**

Артикул	профиль	3/21.5/22.5/1'	6966г
---------	---------	----------------	-------



545 10...32	4234B 1/2" 6-гр. головка (18шт) 10; 11; 12; 13; 14; 15; 16; 17; 18; 19; 20; 21; 22; 23; 24; 27; 30; 32 мм.
80249	Трещотка (72 зуб.)
8044 125...250	Удлинитель (2шт) 5"; 10"
80541	Кардан
80634	Адаптер с отверстием 3/8"(F)x1/2"(M)
766 09...70	4411 1/4", 3/8" и 1/2" Ключи Torx Г-образ. (19шт) T9; T10; T15; T20; T25; T27; T30; T40; T45; T50; T55; T60; T70
12630 09...20	1/4" Биты Torx (30мм.)(4шт) T9; T10; T15; T20
17630 25...50	10мм. Биты Torx (30мм.)(6шт) T25; T27; T30; T40; T45; T50 10мм.
17611555	Бита Torx T55 (115мм.)
19675 60...70	14мм. Биты Torx (75мм.)(2шт) T60; T70
526 04...08	1/4" Головки E-профиль (5шт) E4; E5; E6; E7; E8
536 10...20	3/8" Головки E-профиль (7шт) E10; E11; E12; E14; E16; E18; E20
810 22...414	Держатель биты (3шт) 1/4" x1/4"; 3/8" x10мм.; 1/2" x14мм.

Набор инструмента
**4234B+
5161**





Артикул	профиль	3/20.5/21.5/1'	6833г
---------	---------	----------------	-------

545 10...32	4234B 1/2" 6-гр. головка (18шт) 10; 11; 12; 13; 14; 15; 16; 17; 18; 19; 20; 21; 22; 23; 24; 27; 30; 32 мм.
80249	Трещотка (72 зуб.)
8044 125...250	Удлинитель (2шт) 5"; 10"
80541	Кардан
80634	Адаптер с отверстием 3/8"(F)x1/2"(M)
755 06...24	5161 Ключи комбинированные (16шт) 6; 7; 8; 9; 10; 11; 12; 13; 14; 15; 16; 17; 18; 19; 22; 24 мм.

Набор инструмента (24пр)

4243B			
Артикул	профиль	3/15.5/16.5/1'	5230г
545 10...32	1/2" 6-гр. головка (18шт) 10; 11; 12; 13; 14; 15; 16; 17; 18; 19; 20; 21; 22; 23; 24; 27; 30; 32 мм.		
80249	Трещотка (72 зуб.)		
8014380	Вороток шарнирный 15"		
8044 125...250	Удлинитель (2шт) 5"; 10"		
80541	Кардан		
80634	Адаптер с отверстием 3/8"(F)x1/2"(M)		

Набор инструмента

4243B+ 2203-72-5			
Артикул	профиль	3/18.8/19.8/1'	6290г
545 10...32	4243B 1/2" 6-гр. головка (18шт) 10; 11; 12; 13; 14; 15; 16; 17; 18; 19; 20; 21; 22; 23; 24; 27; 30; 32 мм.		
80249	Трещотка (72 зуб.)		
8014380	Вороток шарнирный 15"		
8044 125...250	Удлинитель (2шт) 5"; 10"		
80541	Кардан		
80634	Адаптер с отверстием 3/8"(F)x1/2"(M)		
525 04...14	2203-72-5 1/4" 6-гр. головка (13шт) 4; 4.5; 5; 5.5; 6; 7; 8; 9; 10; 11; 12; 13; 14 мм.		
80229	Трещотка (72 зуб.)		
8042 050...150	Удлинитель (2шт) 2"; 6"		
80521	Кардан		
8032115	Вороток Т-образный		
8145	Вороток-отвертка		





Набор инструмента
**4243B+
2253-72**

Артикул	профиль	3/20.0/21.0/1'	6660г
545 10...32	4243B 1/2" 6-гр. головка (18шт) 10; 11; 12; 13; 14; 15; 16; 17; 18; 19; 20; 21; 22; 23; 24; 27; 30; 32 мм.		
80249	Трещотка (72 зуб.)		
8014380	Вороток шарнирный 15"		
8044 125...250	Удлинитель (2шт) 5"; 10"		
80541	Кардан		
80634	Адаптер с отверстием 3/8"(F)x1/2"(M)		
525 04...13	2253-72 1/4" 6-гр. головка (11шт) 4; 5; 5.5; 6; 7; 8; 9; 10; 11; 12; 13 мм.		
52550 05...13	6-гр. головка глубокая (9шт) 5; 6; 7; 8; 9; 10; 11; 12; 13 мм.		
80229	Трещотка (72 зуб.)		
8042 050...150	Удлинитель (2шт) 2"; 6"		
8143	Вороток-отвертка		

Набор инструмента
**4243B+
2281-72-5**

Артикул	профиль	3/19.6/20.6/1'	6530г
545 10...32	4243B 1/2" 6-гр. головка (18шт) 10; 11; 12; 13; 14; 15; 16; 17; 18; 19; 20; 21; 22; 23; 24; 27; 30; 32 мм.		
80249	Трещотка (72 зуб.)		
8014380	Вороток шарнирный 15"		
8044 125...250	Удлинитель (2)5"; 10"		
80541	Кардан		
80634	Адаптер с отверстием 3/8"(F)x1/2"(M)		
525 04...14	2281-72-5 1/4" 6-гр. головка (11шт) 4; 5; 6; 7; 8; 9; 10; 11; 12; 13; 14 мм.		
32432 03...06	Биты-насадки(32мм.) (10шт) 6-гр. 3; 4; 5; 6 мм.		
32332 04...07	Шлицевые 4; 5.5; 7 мм.		
32132 1...3	Phillips PH.1; PH.2; PH.3		
80229	Трещотка (72 зуб.)		
8042 050...150	Удлинитель (2шт)2"; 6"		
8032115	Вороток Т-образный		
80521	Кардан		
8143	Вороток-отвертка		

Набор инструмента

4243B+ 2571			
Артикул	профиль	3/19.9/20.9/0.95'	6630г
545 10...32	4243B 1/2"	6-гр. головка (18шт) 10; 11; 12; 13; 14; 15; 16; 17; 18; 19; 20; 21; 22; 23; 24; 27; 30; 32 мм.	
80249	Трещотка (72 зуб.)		
8014380	Вороток шарнирный 15"		
8044 125...250	Удлинитель (2шт) 5"; 10"		
80541	Кардан		
80634	Адаптер с отверстием 3/8"(F)x1/2"(M)		
525 04...14	2571 1/4"	6-гр. головка (13шт) 4; 4.5; 5; 5.5; 6; 7; 8; 9; 10; 11; 12; 13; 14 мм.	
52550 06...10	6-гр. головка глубокая (4шт) 6; 7; 8; 10 мм. Биты- насадки(32мм.)(24шт)		
32132 1...3	Phillips PH.1; PH.2; PH.3		
32232 1...3	Pozidriv PZ.1; PZ.2; PZ.3		
32332 04...065	Шлицевые 4; 5.5; 6.5 мм. 6- гр. 3; 4; 5; 6; 7; 8; 10 мм.		
32432 03...10	Torx T8; T10; T15; T20; T25; T27; T30; T40		
526 04...10	Головки E-профиль (6шт) E4; E5; E6; E7; E8; E10		
80229	Трещотка (72 зуб.)		
8032115	Вороток Т-образный		
8042 050...100	Удлинитель (2шт) 2"; 4"		
80521	Кардан		
8143	Вороток-отвертка		
764-4	6-гр. ключи (4шт) 1.27; 1.5; 2; 2.5 мм.		

10мм биты Torx

176		<i>l</i>		
Артикул	размер	мм	Г	шт.
1763050	T50	30	16	10
1763055	T55	30	18	10
1763060	T60	30	22	10
1767510	T10	75	41	10
1767515	T15	75	41	10
1767520	T20	75	42	10
1767525	T25	75	42	10
1767527	T27	75	42	10
1767530	T30	75	43	10
1767540	T40	75	44	10
1767545	T45	75	45	10
1767550	T50	75	45	10
1767555	T55	75	48	10
1767560	T60	75	64	10
17611555	T55	115	70	10
17612040	T40	120	72	10
17612045	T45	120	72	10
17612050	T50	120	74	10
17612055	T55	120	74	10

10мм биты 6-гранные

174		<i>l</i>		
Артикул	размер	мм	Г	шт.
1743004	4	30	13	10
1743005	5	30	14	10
1743006	6	30	14	10
1743007	7	30	16	10
1743008	8	30	17	10
1743010	10	30	20	10
1743012	12	30	25	10
1747504	4	75	43	10
1747505	5	75	43	10
1747506	6	75	44	10
1747507	7	75	45	10
1747508	8	75	47	10
1747510	10	75	50	10
1747512	12	75	67	10

14мм биты Torx

196		<i>l</i>		
Артикул	размер	мм	Г	шт.
1965060	T60	50	56	10
1965070	T70	50	60	10
1967560	T60	75	88	10
1967570	T70	75	93	10

10мм биты Torx

176		<i>l</i>		
Артикул	размер	мм	Г	шт.
1763010	T10	30	12	10
1763015	T15	30	12	10
1763020	T20	30	13	10
1763025	T25	30	13	10
1763027	T27	30	14	10
1763030	T30	30	14	10
1763040	T40	30	14	10
1763045	T45	30	15	10
1763047	T47	30	16	10

10мм биты Torx с отверстием

177				
Артикул	размер	мм	г	шт.
1773010	T-10H	30	14	10
1773015	T-15H	30	14	10
1773020	T-20H	30	14	10
1773025	T-25H	30	14	10
1773027	T-27H	30	14	10
1773030	T-30H	30	14	10
1773040	T-40H	30	14	10
1773045	T-45H	30	16	10
1773050	T-50H	30	16	10
1773055	T-55H	30	18	10
1773060	T-60H	30	22	10
1777510	T-10H	75	42	10
1777515	T-15H	75	42	10
1777520	T-20H	75	42	10
1777525	T-25H	75	42	10
1777527	T-27H	75	42	10
1777530	T-30H	75	42	10
1777540	T-40H	75	44	10
1777545	T-45H	75	44	10
1777550	T-50H	75	46	10
1777555	T-55H	75	48	10
1777560	T-60H	75	66	10

10мм биты Spline

178				
Артикул	размер	мм	г	шт.
1783005	M5	30	13	10
1783006	M6	30	14	10
1783008	M8	30	15	10
1783010	M10	30	17	10
1783012	M12	30	20	10
1787505	M5	75	43	10
1787506	M6	75	43	10
1787508	M8	75	44	10
1787510	M10	75	47	10
1787512	M12	75	58	10
17812008	M8	120	74	10
17812010	M10	120	77	10
17812012	M12	120	106	10

10мм биты Ribe (Fiat)
179

Артикул	размер	мм	г	шт.
1793004	M4	30	14	10
1793005	M5	30	14	10
1793006	M6	30	14	10
1793007	M7	30	14	10
1793008	M8	30	14	10
1793009	M9	30	18	10
1793010	M10	30	18	10
1793012	M12	30	20	10
1793013	M13	30	22	10
1793014	M14	30	24	10
1797504	M4	75	42	10
1797505	M5	75	42	10
1797506	M6	75	42	10
1797507	M7	75	42	10
1797508	M8	75	44	10
1797509	M9	75	46	10
1797510	M10	75	47	10
1797512	M12	75	63	10
1797513	M13	75	78	10
1797514	M14	75	79	10

1/2" Биты-насадки Phillips (PH)
341

Артикул	размер	мм	г	шт.
341552	PH.2	55	63	10
341553	PH.3	55	65	10
341554	PH.4	55	70	10

1/2" Биты-насадки Pozidriv (PZ)
342

Артикул	размер	мм	г	шт.
342552	PZ.2	55	65	10
342553	PZ.3	55	65	10
342554	PZ.4	55	70	10

1/2" Биты-насадки шлицевые
343

Артикул	размер	мм	г	шт.
34313	13	38	77	10
34319	19	38	84	10
34324	24	38	86	10

1/2" Биты-насадки шлицевые



343				
Артикул	размер	мм	Г	шт.
3435508	1.2 x 8	55	70	10
3435509	1.6 x 9	55	70	10
3435510	1.6 x 10	55	70	10
3435511	1.8 x 11	55	92	10
3435512	2.0 x 12	55	102	10
3435514	2.5 x 14	55	112	10
3435516	2.5 x 16	55	112	10

1/2" Биты-насадки 6-гранные

344				
Артикул	размер	мм	Г	шт.
34404	4	38	56	10
34405	5	38	56	10
34406	6	38	58	10
34407	7	38	59	10
34408	8	38	71	10
34410	10	40	76	10
34412	12	40	83	10
34414	14	40	91	10
34417	17	42	103	10
34419	19	42	112	10

1/2" Биты-насадки 6-гранные



344				
Артикул	размер	мм	Г	шт.
34405504	4	55	62	10
34405505	5	55	64	10
34405506	6	55	65	10
34405507	7	55	68	10
34405508	8	55	69	10
34405509	9	55	79	10
34405510	10	55	80	10
34405512	12	55	103	10
34406514	14	65	149	10
34407017	17	70	196	10
34407019	19	70	235	10
3440555.32	5/32"	55	63	10
3440553.16	3/16"	55	63	10
3440557.32	7/32"	55	63	10
3440551.4	1/4"	55	63	10
3440555.16	5/16"	55	69	10
3440553.8	3/8"	55	79	10
3440557.16	7/16"	55	102	10
3440551.2	1/2"	55	112	10
3440659.16	9/16"	65	150	10
3440655.8	5/8"	65	154	10
3440703.4	3/4"	70	242	10
34407006	6	70	70	10
34408006	6	80	75	10
34408008	8	80	80	10
34410005	5	100	78	10
34410006	6	100	78	10
34410007	7	100	87	10
34410008	8	100	88	10
34410010	10	100	108	10
34410011	11	100	144	10
34410012	12	100	145	10
34410013	13	100	148	10
34410014	14	100	197	10

344		<i>l</i>		
Артикул	размер	мм	Г	шт.
34411005	5	110	85	10
34411006	6	110	85	10
34411007	7	110	91	10
34411008	8	110	93	10
34411010	10	110	117	10
34411012	12	110	162	10
34411014	14	110	207	10
34411017	17	110	274	10
34411019	19	110	331	10
34412008	8	120	100	10
34413008	8	130	105	10
34414006	6	140	89	10
34414008	8	140	101	10
34414010	10	140	139	10
34414012	12	140	186	10
34414014	14	140	245	10
34416006	6	160	95	10
34418005	5	180	120	10
34419008	8	190	130	10
34422006	6	220	115	10
34424806	6	248	125	10

* 34410011: для бензиновых двигателей VW-Audi, Seat, Skoda. Предназначены для смены пластиковых вставок впускных клапанов.

* 34410013: для 4-х цилиндровых двигателей VW-Audi, Seat, Skoda. Предназначены для ослабления центрального болта топливной системы, к примеру, для смены топливного фильтра.

1/2" Биты-насадки 6-гран. с шаром

345		<i>l</i>		
Артикул	размер	мм	Г	шт.
34510005	5	100	76	10
34510006	6	100	80	10
34510008	8	100	88	10
34510010	10	100	108	10
34524005	5	240	125	10
34524008	8	240	130	10

1/2" Биты-насадки Torx

346		<i>l</i>		
Артикул	размер	мм	Г	шт.
34620	T20	37	63	10
34625	T25	37	63	10
34627	T27	37	68	10
34630	T30	37	68	10
34640	T40	37	68	10
34645	T45	37	70	10
34647	T47	37	71	10
34650	T50	40	72	10
34655	T55	40	75	10
34660	T60	40	77	10

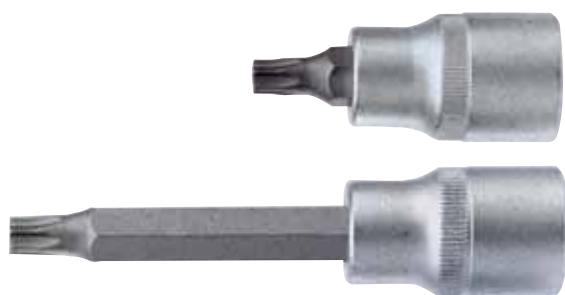
1/2" Биты-насадки Torx

346		<i>l</i>		
Артикул	размер	мм	Г	шт.
34605520	T20	55	62	10
34605525	T25	55	63	10
34605527	T27	55	63	10
34605530	T30	55	63	10
34605540	T40	55	64	10
34605545	T45	55	67	10
34605547	T47	55	67	10
34605550	T50	55	68	10
34605555	T55	55	79	10
34605560	T60	55	101	10
34605570	T70	55	132	10
34607080	T80	70	185	10
34610020	T20	100	74	10
34610025	T 2 5	100	74	10
34610027	T 2 7	100	75	10
34610030	T 3 0	100	76	10
34610040	T 4 0	100	76	10
34610045	T 4 5	100	86	10
34610050	T 5 0	100	87	10
34610055	T 5 5	100	108	10
34610060	T 6 0	100	146	10
34610070	T 7 0	100	191	10
34610080	T 8 0	100	246	10
34610090	T 9 0	100	299	5
346100100	T100	100	350	5
34611050R	T50	110	121	10
34612040	T40	120	90	10
34612045	T45	120	100	10
34612070	T70	120	211	10
34614045	T45	140	103	10
34614050	T50	140	104	10

346		<i>l</i>		
Артикул	размер	мм	Г	шт.
34614055	T55	140	138	10
34614060	T60	140	184	10
34614070	T70	140	198	10
34614090	T90	140	233	10
346140100	T100	140	241	10
34620030	T30	200	110	10
34620040	T40	200	110	10
34620045	T45	200	135	10
34620050	T50	200	138	10

* 34611050R - круглые 10мм стальные, применяются в генераторах автомобилей. (см.678)

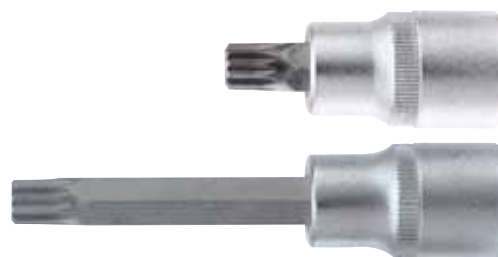
1/2" Биты-насадки Torx с отверстием

347				
Артикул	размер	мм	г	шт.
34705520	T-20H	55	62	10
34705525	T-25H	55	62	10
34705527	T-27H	55	62	10
34705530	T-30H	55	62	10
34705540	T-40H	55	64	10
34705545	T-45H	55	68	10
34705550	T-50H	55	68	10
34705555	T-55H	55	78	10
34705560	T-60H	55	104	10
34705570	T-70H	55	131	10
34707080	T-80H	70	139	10
34710020	T-20H	100	76	10
34710025	T-25H	100	76	10
34710027	T-27H	100	76	10
34710030	T-30H	100	76	10
34710040	T-40H	100	76	10
34710045	T-45H	100	85	10
34710050	T-50H	100	87	10
34710055	T-55H	100	108	10
34710060	T-60H	100	143	10
34710070	T-70H	100	189	10
34710080	T-80H	100	238	10
34710090	T-90H	100	296	5
347100100	T-100H	100	346	5
34710570	T-70H	105	168	10
34712070	T-70H	120	212	10
34713030	T-30H	130	85	10
34714055	T-55H	140	137	10
34714090	T-90H	140	392	5
347140100	T-100H	140	461	5

* 34707080 : для креплений дворников лобового стекла и регулировки давления в BMW E31, E38 AND E39.

* 34713030 T-30H 130мм

Применяются при откручивании болтов подушек безопасности в BMW, Mercedes, VW, Audi.

1/2" Биты-насадки Spline

348				
Артикул	размер	мм	г	шт.
34805505	M5	55	67	10
34805506	M6	55	67	10
34805508	M8	55	67	10
34805509	M9	55	77	10
34805510	M10	55	78	10
34805512	M12	55	100	10
34805514	M14	55	131	10
34805516	M16	55	162	10
34810005	M5	100	80	10
34810006	M6	100	85	10
34810008	M8	100	87	10
34810009	M9	100	95	10
34810010	M10	100	108	10
34810012	M12	100	151	10
34810014	M14	100	187	10
34810016	M16	100	242	10
34811010R	M10	110	121	10
34812008	M 8	120	95	10
34812009	M 9	120	121	10
34812010	M10	120	121	10
34814008	M8	140	110	10
34814009	M9	140	140	10
34814010	M10	140	140	10
34814012	M12	140	152	10
34814014	M14	140	256	10
34880008	M8	800	610	10
34880010	M10	800	616	10





* 34880008, 34880010

Специальная длина 800мм. используется в ступицах AUDI/VW.

* 34811010R круглые 10мм стальные,





применяются в генераторах автомобилей. (см.674)

1/2" Биты-насадки Spline специальные

348..T				
Артикул	размер	мм	Г	шт.
34805516T	M16	55	161	10
34810016T	M16	100	240	10

* для сливных пробок коробок передач
A3,A4,A6;VW Golf IV,LT.

1/2" Биты-насадки Ribe (Fiat)

349				
Артикул	размер	мм	Г	шт.
34905506	M6	55	70	10
34910005	M5	100	82	10
34910006	M6	100	82	10
34910007	M7	100	82	10
34910008	M8	100	82	10
34910009	M9	100	106	10
34910010	M10	100	122	10
34910012	M12	100	150	10
34910013	M13	100	185	10
34910014	M14	100	187	10
34910016	M16	100	237	10
34912009	M9	120	148	10
34914008	M8	140	102	10
34914010	M10	140	136	10
34914012	M12	140	178	10
34914014	M14	140	286	10
34924806	M6	248	125	10
34924807	M7	248	149	10
34924808	M8	248	150	10





Биты-насадки Fiat:



* для болтов головок цилиндров на автомобилях
FIAT.

* 34914010-M10 140ммя



для болтов головок цилиндров на автомобилях
Audi,VW-Passat.

1/2" Головки 6-гранные



545				
Артикул	профиль	мм	Г	шт.
54508	8	38	50	10
54509	9	38	50	10
54510	10	38	52	10
54511	11	38	52	10
54512	12	38	53	10
54513	13	38	53	10
54514	14	38	55	10
54515	15	38	55	10
54516	16	38	59	10
54517	17	38	65	10
54518	18	38	78	10
54519	19	38	79	10
54520	20	38	81	10
54521	21	38	95	10
54522	22	38	96	10
54523	23	40	116	10
54524	24	40	117	10
54525	25	43	119	10
54526	26	43	138	10
54527	27	43	144	10
54528	28	43	162	10
54529	29	43	162	10
54530	30	45	173	10
54531	31	45	174	10
54532	32	45	176	10
5455.16	5/16"	38	50	10
5453.8	3/8"	38	53	10
5457.16	7/16"	38	53	10
54515.32	15/32"	38	53	10
5451.2	1/2"	38	54	10
5459.16	9/16"	38	55	10
54519.32	19/32"	38	55	10
5455.8	5/8"	38	60	10
54511.16	11/16"	38	63	10
5453.4	3/4"	38	70	10
54525.32	25/32"	38	79	10

545		l		
Артикул	профиль	ММ	Г	ШТ.
54513.16	13/16"	38	79	10
5457.8	7/8"	38	96	10
54515.16	15/16"	40	109	10
5451.0	1"	43	140	10
5451.1.16	1-1/16"	43	144	10
5451.1.8	1-1/8"	45	147	10
5451.3.16	1-3/16"	45	168	10
5451.1.4	1-1/4"	45	184	10



54577		l		
Артикул	профиль	ММ	Г	ШТ.
5457726	26	77	289	10
5457727	27	77	297	10
5457728	28	77	317	10
5457729	29	77	333	10
5457730	30	77	352	10
5457731	31	77	384	10
5457732	32	77	420	10
545775.16	5/16"	77	77	10
545773.8	3/8"	77	79	10
545777.16	7/16"	77	81	10
545771.2	1/2"	77	94	10
545779.16	9/16"	77	105	10
545775.8	5/8"	77	122	10
5457711.16	11/16"	77	132	10
545773.4	3/4"	77	163	10
5457713.16	13/16"	77	207	10
545777.8	7/8"	77	220	10
5457715.16	15/16"	77	243	10
545771.0	1"	77	254	10
545771.1.16	1-1/16"	77	297	10
545771.1.8	1-1/8"	77	333	10
545771.3.16	1-3/16"	77	384	10
545771.1.4	1-1/4"	77	420	10

1/2" Головки 6-гранные глубокие

54577		l		
Артикул	профиль	ММ	Г	ШТ.
5457708	8	77	73	10
5457709	9	77	77	10
5457710	10	77	79	10
5457711	11	77	81	10
5457712	12	77	86	10
5457713	13	77	94	10
5457714	14	77	105	10
5457715	15	77	111	10
5457716	16	77	122	10
5457717	17	77	132	10
5457718	18	77	157	10
5457719	19	77	163	10
5457720	20	77	171	10
5457721	21	77	207	10
5457722	22	77	220	10
5457723	23	77	236	10
5457724	24	77	243	10
5457725	25	77	254	10

1/2" Головки E-профиль

546		l		
Артикул	профиль	ММ	Г	ШТ.
54608	E8	38	50	10
54610	E10	38	52	10
54611	E11	38	52	10
54612	E12	38	5	10
54614	E14	38	55	10
54616	E16	38	57	10
54618	E18	38	59	10
54620	E20	38	64	10
54622	E22	38	85	10
54624	E24	40	100	10

1/2" Головки E-профиль глубокие



54677		l		
Артикул	профиль	ММ	Г	ШТ.
5467710	E10	77	84	10
5467711	E11	77	88	10
5467712	E12	77	93	10
5467714	E14	77	98	10
5467716	E16	77	119	10
5467718	E18	77	129	10
5467720	E20	77	171	10
5467724	E24	77	227	10

1/2" Головки Surface



547		l		
Артикул	профиль	ММ	Г	ШТ.
54708	8	38	50	10
54709	9	38	50	10
54710	10	38	51	10
54711	11	38	51	10
54712	12	38	51	10
54713	13	38	53	10
54714	14	38	55	10

547		l		
Артикул	профиль	ММ	Г	ШТ.
54715	15	38	58	10
54716	16	38	58	10
54717	17	38	63	10
54718	18	38	77	10
54719	19	38	79	10
54720	20	38	79	10
54721	21	38	94	10
54722	22	38	94	10
54723	23	40	103	10
54724	24	40	109	10
54726	26	43	121	10
54727	27	43	139	10
54728	28	43	146	10
54730	30	45	167	10
54732	32	45	176	10
5475.16	5/16"	38	50	10
5473.8	3/8"	38	51	10
5477.16	7/16"	38	51	10
54715.32	15/32"	38	51	10
5471.2	1/2"	38	53	10
5479.16	9/16"	38	55	10
54719.32	19/32"	38	58	10
5475.8	5/8"	38	58	10
54711.16	11/16"	38	63	10
5473.4	3/4"	38	77	10
54725.32	25/32"	38	79	10
54713.16	13/16"	38	79	10
5477.8	7/8"	38	94	10
54715.16	15/16"	40	103	10
5471.0	1"	43	118	10
5471.1.16	1-1/16"	43	139	10
5471.1.8	1-1/8"	45	152	10
5471.3.16	1-3/16"	45	167	10
5471.1.4	1-1/4"	45	174	10





1/2" Головки Surface глубокие



54777		l		
Артикул	профиль	ММ	Г	ШТ.
5477708	8	77	73	10
5477709	9	77	77	10
5477710	10	77	79	10
5477711	11	77	81	10
5477712	12	77	86	10
5477713	13	77	94	10
5477714	14	77	105	10
5477715	15	77	111	10
5477716	16	77	122	10
5477717	17	77	132	10
5477718	18	77	157	10
5477719	19	77	163	10
5477720	20	77	171	10
5477721	21	77	207	10
5477722	22	77	220	10
5477723	23	77	236	10
5477724	24	77	243	10
5477726	26	77	289	10
5477727	27	77	297	10
5477728	28	77	317	10
5477730	30	77	352	10
5477732	32	77	420	10

1/2" 12-гр. головки



548W		l		
Артикул	профиль	ММ	Г	ШТ.
548W3.16	3/16"	38	50	10
548W1.4	1/4"	38	52	10
548W5.16	5/16"	38	52	10
548W3.8	3/8"	38	72	10
548W7.16	7/16"	38	86	10
548W1.2	1/2"	40	102	10
548W9.16	9/16"	43	110	10
548W5.8	5/8"	45	146	10
548W3.4	3/4"	45	230	10

1/2" 12-гранные головки

549		l		
Артикул	профиль	ММ	Г	ШТ.
54908	8	38	51	10
54909	9	38	51	10
54910	10	38	51	10
54911	11	38	52	10
54912	12	38	52	10
54913	13	38	52	10
54914	14	38	54	10
54915	15	38	53	10
54916	16	38	58	10

549		<i>l</i>		
Артикул	профиль	ММ	Г	ШТ.
54917	17	38	64	10
54918	18	38	80	10
54919	19	38	81	10
54920	20	38	86	10
54921	21	38	94	10
54922	22	38	94	10
54923	23	40	108	10
54924	24	40	108	10
54925	25	43	117	10
54926	26	43	124	10
54927	27	43	135	10
54928	28	43	138	10
54929	29	43	165	10
54930	30	45	168	10
54931	31	45	171	10
54932	32	45	176	10
5495.16	5/16"	38	50	10
5493.8	3/8"	38	51	10
5497.16	7/16"	38	51	10
54915.32	15/32"	38	51	10
5491.2	1/2"	38	53	10
5499.16	9/16"	38	55	10
54919.32	19/32"	38	58	10
5495.8	5/8"	38	58	10
54911.16	11/16"	38	63	10
5493.4	3/4"	38	77	10
54925.32	25/32"	38	79	10
54913.16	13/16"	38	79	10
5497.8	7/8"	38	94	10
54915.16	15/16"	40	103	10
5491.0	1"	43	118	10
5491.1.16	1-1/16"	43	139	10
5491.1.8	1-1/8"	45	152	10
5491.3.16	1-3/16"	45	167	10
5491.1.4	1-1/4"	45	174	10

1/2" 12-гр. головки глубокие

54977		<i>l</i>		
Артикул	профиль	ММ	Г	ШТ.
5497708	8	77	70	10
5497709	9	77	75	10
5497710	10	77	75	10
5497711	11	77	78	10
5497712	12	77	84	10
5497713	13	77	97	10
5497714	14	77	99	10
5497715	15	77	100	10
5497716	16	77	113	10
5497717	17	77	125	10
5497718	18	77	160	10
5497719	19	77	164	10
5497720	20	77	167	10
5497721	21	77	213	10
5497722	22	77	220	10
5497723	23	77	227	10
5497724	24	77	234	10
5497725	25	77	244	10
5497726	26	77	268	10
5497727	27	77	281	10
5497728	28	77	295	10
5497729	29	77	309	10
5497730	30	77	352	10
5497731	31	77	384	10
5497732	32	77	420	10

1/2" Головки Spline

54Q							<i>l</i>		
Артикул	размер	6-гран	12-гран	SAE	E-Tox	XZN	мм	г	шт.
54Q08	8	•	•		E10		38	44	10
54Q09	9	•	•		E11		38	44	10
54Q10	10	•	•	3/8"	E12	10	38	46	10
54Q11	11	•	•	7/16"	E14	11	38	46	10
54Q12	12	•	•	15/32"		12	38	48	10
54Q13	13	•	•	1/2"	E16		38	50	10
54Q14	14	•	•	9/16"	E18	14	38	52	10
54Q15	15	•	•	19/32"			38	56	10
54Q16	16	•	•	5/8"	E20	16	38	58	10
54Q17	17	•	•				38	72	10
54Q18	18	•	•		E22	18	38	78	10
54Q19	19	•	•	3/4"	E24		38	80	10
54Q20	20	•	•	25/32"		20	38	82	10
54Q21	21	•	•	13/16"			38	82	10
54Q22	22	•	•	7/8"		22	38	86	10
54Q23	23	•	•				40	100	10
54Q24	24	•	•	15/16"		24	40	112	10
54Q26	26	•	•				43	140	10
54Q27	27	•	•	1-1/16"			43	170	10
54Q28	28	•	•				43	180	10
54Q30	30	•	•	1-1/8"		30	45	210	10
54Q32	32	•	•	1-1/4"		32	45	230	10

1/2" Головки Spline глубокие

54Q77							<i>l</i>		
Артикул	размер	6-гран	12-гран	SAE	E-Tox	XZN	мм	г	шт.
54Q7708	8	•	•		E10		77	100	10
54Q7709	9	•	•		E11		77	100	10
54Q7710	10	•	•	3/8"	E12	10	77	100	10
54Q7711	11	•	•	7/16"	E14	11	77	103	10
54Q7712	12	•	•	15/32"		12	77	105	10
54Q7713	13	•	•	1/2"	E16		77	107	10
54Q7714	14	•	•	9/16"	E18	14	77	118	10
54Q7715	15	•	•	19/32"			77	125	10
54Q7716	16	•	•	5/8"	E20	16	77	140	10
54Q7717	17	•	•				77	150	10
54Q7718	18	•	•		E22	18	77	165	10
54Q7719	19	•	•	3/4"	E24		77	178	10
54Q7720	20	•	•	25/32"		20	77	180	10
54Q7721	21	•	•	13/16"			77	185	10
54Q7722	22	•	•	7/8"		22	77	205	10
54Q7723	23	•	•				77	245	10
54Q7724	24	•	•	15/16"		24	77	252	10
54Q7726	26	•	•				77	310	10
54Q7727	27	•	•	1-1/16"			77	345	10
54Q7728	28	•	•				77	365	10
54Q7730	30	•	•	1-1/8"		30	77	400	10
54Q7732	32	•	•	1-1/4"		32	77	410	10



1/2" Вороток шарнирный

8014	l		
Артикул	мм	г	шт.
8014250	250-10"	516	5
8014380	380-15"	772	5
8014430	430-17"	886	5

* Рем. комплект 8014250P



1/2" Вороток шарнирный

8014600	l		
Артикул	мм	г	шт.
8014600	600-24"	1400	5

* Рем. комплект 8014600P



1/2" Трещотка (24 зуб.)

80242	l		
Артикул	мм	г	шт.
80242	270	754	1

* Рем. комплект 80242P



1/2" Трещотка (72 зуб.)

802422	l		
Артикул	мм	г	шт.
802422	253	488	1

* Рем. комплект 802422P



1/2" Трещотка шарнирная (72 зуб.)

802423	l		
Артикул	мм	г	шт.
802423	303	656	1

* Рем. комплект 802423P



1/2" Трещотка (24 зуб.)

80243	l		
Артикул	мм	г	шт.
80243	255	618	1

* Рем. комплект 80243P



1/2" Трещотка (24 зуб.)

80244	l		
Артикул	мм	г	шт.
80244	245	644	1

* Рем. комплект 80244P



1/2" Трещотка полированная (24 зуб.)

80245	l		
Артикул	мм	г	шт.
80245	245	662	1

* Рем. комплект 80245P



1/2" Трещотка (32 зуб.)

80246	l		
Артикул	мм	г	шт.
80246	263	634	1

* Рем. комплект 80246P

1/2" Трещотка (36 зуб.)

802415	l		
Артикул	мм	г	шт.
802415	240	636	1

* Рем. комплект 802415P

1/2" Трещотка (72 зуб.)

80249	l		
Артикул	мм	г	шт.
80249	245	520	1

* Рем. комплект 80249P

1/2" Трещотка шарнирная

802418	l		
Артикул	мм	г	шт.
802418	290	798	1
802418L	427	1076	1

* Рем. комплект 802418P

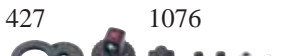
1/2" Трещотка (24 зуб.)

802411	l		
Артикул	мм	г	шт.
802411	260	832	1

* Рем. комплект 802411

1/2" Трещотка бесшаговая

802421	l		
Артикул	мм	г	шт.
802421	240	624	1

1/2" Трещотка с переставным квадратом

802412	l		
Артикул	мм	г	шт.
802412	270	558	1

802412D(переставной квадрат)

* 1/2" Переставной квадрат не входит в комплектацию

1/2" Вороток Т-образный

8034	l		
Артикул	мм	г	шт.
8034250	250-10"	379	10
8034300	300-12"	445	10



Кнопка фиксатора

1/2" Вороток Т-образный с фиксатором

8034250L	l		
Артикул	мм	Г	шт.
8034250L	250-10"	357	10

1/2" Удлинитель шарнирный

8044..W	l		
Артикул	мм	Г	шт.
8044050W	50-2"	92	10
8044125W	125-5"	185	10
8044200W	200-8"	280	10
8044250W	250-10"	346	5

1/2" Удлинитель

8044	l		
Артикул	мм	Г	шт.
8044050	50-2"	101	10
8044075	75-3"	141	10
8044125	125-5"	225	10
8044250	250-10"	438	5
8044380	380-15"	626	5
8044500	500-20"	806	5

1/2" Кардан

80541	l		
Артикул	мм	Г	шт.
80541	70	149	10

1/2" Удлинитель усиленный

8044..R	l		
Артикул	мм	Г	шт.
8044075R	75-3"	128	10
8044125R	125-5"	192	10
8044250R	250-10"	171	5

1/2" Удлинитель с карданом

80454300	l		
Артикул	мм	Г	шт.
80454300	300мм.-12"	647	5

1/2" Удлинитель с карданом

80454430	l		
Артикул	мм	Г	шт.
80454430	430мм.-17"	1042	5

1/2" Головка с карданом
80545

Артикул	профиль	ММ	Г	ШТ.
8054513	13	63	131	10
8054514	14	63	136	10
8054515	15	63	136	10
8054517	17	63	137	10
8054519	19	63	151	10
8054521	21	63	151	10
8054522	22	63	155	10
8054524	24	63	168	10
805451.2	1/2"	63	130	10
805459.16	9/16"	63	135	10
805455.8	5/8"	63	136	10
8054511.16	11/16"	63	137	10
805453.4	3/4"	63	151	10
8054513.16	13/16"	63	151	10
805457.8	7/8"	63	153	10
8054515.16	15/16"	63	167	10

1/2" Головка глубокая с карданом
80545108

Артикул	профиль	ММ	Г	ШТ.
8054510813	13	108	172	10
8054510814	14	108	179	10
8054510815	15	108	186	10
8054510817	17	108	201	10
8054510819	19	108	222	10
8054510821	21	108	255	10
8054510822	22	108	266	10
8054510824	24	108	283	10

80545108

Артикул	профиль	ММ	Г	ШТ.
805451081.2	1/2"	108	173	10
805451089.16	9/16"	108	175	10
805451085.8	5/8"	108	179	10
8054510811.16	11/16"	108	192	10
805451083.4	3/4"	108	216	10
8054510813.16	13/16"	108	259	10
805451087.8	7/8"	108	266	10
8054510815.16	15/16"	108	283	10

1/2" Головка Е-профиль с карданом
80546

Артикул	профиль	ММ	Г	ШТ.
8054608	E8	65	124	10
8054610	E10	65	124	10
8054611	E11	65	125	10
8054612	E12	65	127	10
8054614	E14	65	127	10
8054616	E16	65	133	10
8054618	E18	65	133	10
8054620	E20	65	177	10
8054624	E24	65	177	10

1/2" Адаптер с отверстием
806

Артикул	размер	ММ	Г	ШТ.
80634	3/8"(F) x 1/2"(M)	46	70	10

1/2" Головка свечная

8074		l		
Артикул	размер	мм	Г	шт.
807416	16 мм.	65	92	10
807418	18 мм.	65	133	10
807420.6	20.6 мм.	65	156	10

1/2" Бит-адаптер

809		l		
Артикул	размер	мм	Г	шт.
8095430	5/16"6-гр.-1/2"4-гр.	30	30	10

1/2" Головка свечная магнитная

8074..M		l		
Артикул	размер	мм	Г	шт.
807416M	16 мм.	70	83	10
807418M	18 мм.	70	135	10
807420.6M	20.6 мм.	70	153	10

1/2" Держатель биты

8104		l		
Артикул	размер	мм	Г	шт.
81042	1/2"(F) x 1/4"(F)	38	53	10
81045	1/2"(F) x 5/16"(F)	38	57	10
81047	1/2"(F) x 10мм.(F)	38	57	10
810414	1/2"(F) x 14мм.(F)	38	90	10

1/2" Удлиннитель с фиксатором

8084	l		
Артикул	мм	Г	шт.
808405	125-5"	227	10
808410	250-10"	408	5
808415	375-15"	504	5
808420	500-20"	806	5

1/2" Вороток Г-образный

8154		l		
Артикул	размер	мм	Г	шт.
8154260	1/2"	260	241	5

1/2" Адаптер

8094		l		
Артикул	размер	мм	Г	шт.
80943	1/2"(F) x 3/8"(M)	46	65	10
80946	1/2"(F) x 3/4"(M)	46	163	10

1/2" Держатель головок пластиковый

8164		l		
Артикул	размер	мм	Г	шт.
8164	1/2"	66	5	100



1/2" Дин-рейка

8194..

Артикул	Зажимов	ММ	Г	ШТ.
819405	5	160	27	10
819409	9	260	44	10
819420	20	560	144	10



1/2" Вороток Т-образ. быстросъемный

8194Т

Артикул	ММ	Г	ШТ.
8194Т	300	686	10



1/2" Ручка -удлиннитель

8334300

Артикул	Упаковка	ММ	Г
8334300	24/11.9/12.9/0.58'	310	496



1/2" Трещотка (36 зуб.)

802433

Артикул	Упаковка	ММ	Г
802433	20/15.3/16.3/0.5'	330	765

Комбинирование:

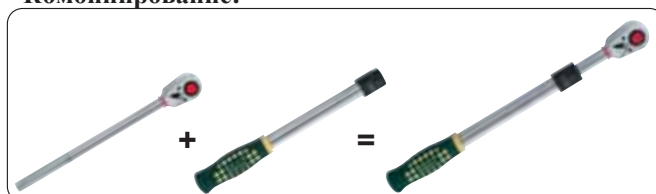

* Рем. комплект 802433



1/2" Вороток Т-образный

803A4300

Артикул	Упаковка	ММ	Г
803A4300	50/28.5/29.5/0.8'	300	570

Комбинирование:

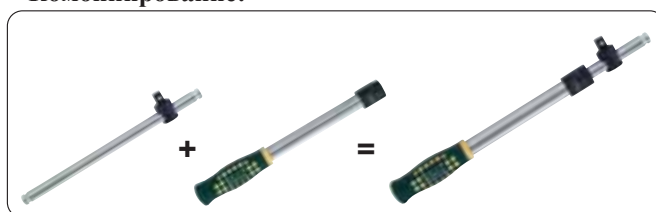

1/2" Вороток Г-образный 105°

815A4315

Артикул	Упаковка	ММ	Г
815A4315	50/27.3/28.3/0.82'	315	546

Комбинирование:

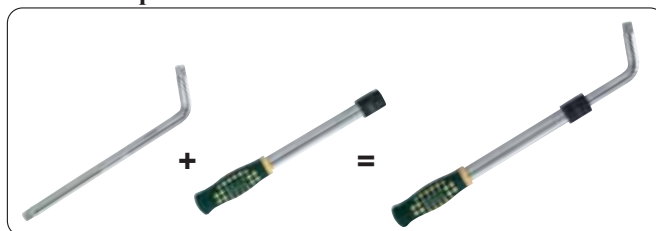

3/4" Набор инструмента ММ (14пр)

6141			
Артикул	профиль	1/12.0/13.0/0.46'	12кг
569 22...50	3/4"	12-гр. головка(10шт) 22; 24; 27; 30; 32; 36; 38; 41; 46; 50 мм.	
8026500	Трещотка 500мм.		
8036450	Вороток Т-образный 450мм.		
8046 100...200	Удлинитель (2шт)100; 200мм.		

6141-5			
Артикул	профиль	1/12.0/13.0/0.46'	12кг
Заменены:	3/4"		
565 22...50	6-гр. головка (10шт)	22; 24; 27; 30; 32; 36; 38; 41; 46; 50 мм.	

3/4" Набор инструмента SAE (14пр)

6141S			
Артикул	профиль	1/12.0/13.0/0.46'	12кг
Заменены:	3/4"		
569 7.8...2	12-гр. головка (10шт)	7/8"; 15/16"; 1"; 1-1/8"; 1-1/4"; 1-7/16"; 1-1/2"; 1-5/8"; 1-3/4"; 2"	

3/4" Набор инструмента ММ (14пр)

6141B			
Артикул	профиль	2/24.0/25.0/1.4'	12кг
569 22...50	3/4"	12-гр. головка(10шт) 22; 24; 27; 30; 32; 36; 38; 41; 46; 50 мм.	
8026500	Трещотка 500мм.		
8036450	Вороток Т-образный 450мм.		
8046 100...200	Удлинитель (2шт) 100; 200мм.		

6141B-5			
Артикул	профиль	2/24.0/25.0/1.4'	12кг
Заменены:	3/4"		
565 22...50	6-гр. головка (10шт)	22; 24; 27; 30; 32; 36; 38; 41; 46; 50 мм.	

3/4" Набор инструмента SAE (14пр)

6141SB			
Артикул	профиль	2/24.0/25.0/1.4'	12кг
Заменены:	3/4"		
569 7.8...2	12-гр. головка (10шт)	7/8"; 15/16"; 1"; 1-1/8"; 1-1/4"; 1-7/16"; 1-1/2"; 1-5/8"; 1-3/4"; 2"	

3/4" Набор инструмента ММ (20пр)

6201			
Артикул	профиль	1/13.5/14.5/0.46'	13.5кг
569 19...50	3/4"		
	12-гр. головка (16шт)		
	19; 21; 22; 23; 24; 26; 27; 29; 30; 32; 35; 36; 38; 41; 46; 50 мм.		
8026500	Трещотка 500мм.		
8036450	Вороток Т-образный 450мм.		
8046 100...200	Удлинитель (2шт)100; 200мм.		

6201-5			
Артикул	профиль	1/13.5/14.5/0.46'	13.5кг
Заменены:	3/4"		
565 19...50	6-гр. головка (16шт)		
	19; 21; 22; 23; 24; 26; 27; 29; 30; 32; 35; 36; 38; 41; 46; 50 мм.		

3/4" Набор инструмента SAE (20пр)

6201S			
Артикул	профиль	1/13.5/14.5/0.46'	13.5кг
Заменены:	3/4"		
569 7.8...2	12-гр. головка (16шт)		
	7/8"; 15/16"; 1"; 1-1/16; 1-1/8"; 1-3/16"; 1-1/4"; 1-5/16"; 1-3/8"; 1-7/16"; 1-1/2"; 1-5/8"; 1-3/4"; 1-13/16"; 1-7/8"; 2"		

3/4" Набор инструмента ММ (20пр)

6201B			
Артикул	профиль	2/27.0/28.0/1.4'	13.5кг
569 19...50	3/4"		
	12-гр. головка (16шт)		
	19; 21; 22; 23; 24; 26; 27; 29; 30; 32; 35; 36; 38; 41; 46; 50 мм.		
8026500	Трещотка 500мм.		
8036450	Вороток Т-образный 450мм.		
8046 100...200	Удлинитель (2шт)100; 200мм.		

6201B-5			
Артикул	профиль	2/27.0/28.0/1.4'	13.5кг
Заменены:	3/4"		
565 19...50	6-гр. головка (16шт)		
	19; 21; 22; 23; 24; 26; 27; 29; 30; 32; 35; 36; 38; 41; 46; 50 мм.		

3/4" Набор инструмента SAE (20пр)

6201SB			
Артикул	профиль	2/27.0/28.0/1.4'	13.5кг
Заменены:	3/4"		
569 7.8...2	12-гр. головка (16шт)		
	7/8"; 15/16"; 1"; 1-1/16; 1-1/8"; 1-3/16"; 1-1/4"; 1-5/16"; 1-3/8"; 1-7/16"; 1-1/2"; 1-5/8"; 1-3/4"; 1-13/16"; 1-7/8"; 2"		

3/4" Набор инструмента ММ (21пр)

6212			
Артикул	профиль	2/27.0/28.0/1.4'	13.5кг
569 19...50	3/4"		
	12-гр. головка (16шт)		
	19; 21; 22; 23; 24; 26; 27; 29; 30; 32; 35; 36; 38; 41; 46; 50 мм.		
8026500	Трещотка 500мм.		
8036450	Вороток Т-образный 450мм.		
8046 100...400	Удлинитель (3шт) 100; 200; 400мм.		

6212-5			
Артикул	профиль	2/27.0/28.0/1.4'	13.5кг
Заменены:	3/4"		
565 19...50	6-гр. головка (16шт)		
	19; 21; 22; 23; 24; 26; 27; 29; 30; 32; 35; 36; 38; 41; 46; 50 мм.		



3/4" Набор инструмента SAE (21пр)



6212S			
Артикул	профиль	2/27.0/28.0/1.4'	13.5кг
Заменены:	3/4"		
569 7.8...2	12-гр. головка (16шт)		
	7/8"; 15/16"; 1"; 1-1/16"; 1-1/8"; 1-3/16"; 1-1/4"; 1-5/16"; 1-3/8"; 1-7/16"; 1-1/2"; 1-5/8"; 1-3/4"; 1-13/16"; 1-7/8"; 2"		





3/4" Набор инструмента (6пр)

6061		
Артикул	2/14.4/15.4/0.86'	7.2кг
	3/4"	
8016800B	800мм. Телескопическая ручка	
8026150	150мм. Трещотка (40зуб.)	
8016135	135мм. Кардан	
8046100	100мм. Удлинитель	
80361	Адаптер для Т-образ. воротка	
80968-6061	Адаптер 3/4"(F)x1"(M)	



3/4" головка 6-гранная
3/4" головка 12-гранная

565		l		
Артикул	размер	мм	г	шт.
56519	19	36	180	2
56520	20	36	180	2
56521	21	36	224	2
56522	22	36	226	2
56523	23	36	230	2
56524	24	36	235	2
56525	25	36	243	2
56526	26	36	248	2
56527	27	36	254	2
56528	28	38	258	2
56529	29	38	261	2
56530	30	38	283	2
56532	32	38	313	2
56533	33	38	344	2
56535	35	42	402	2
56536	36	42	439	2
56538	38	45	499	2
56540	40	45	500	2
56541	41	45	594	2
56542	42	45	580	2
56546	46	48	713	2
56550	50	48	878	2
56554	54	48	900	2
56555	55	48	994	2
56560	60	48	1115	2

569		l		
Артикул	размер	мм	г	шт.
56919	19	36	176	2
56921	21	36	179	2
56922	22	36	222	2
56923	23	36	227	2
56924	24	36	230	2
56925	25	36	238	2
56926	26	36	249	2
56927	27	36	249	2
56928	28	38	259	2
56929	29	38	268	2
56930	30	38	280	2
56931	31	38	290	2
56932	32	38	294	2
56933	33	38	330	2
56934	34	42	350	2
56935	35	42	394	2
56936	36	42	420	2
56938	38	45	481	2
56941	41	45	540	2
56946	46	48	677	2
56950	50	48	814	2
56955	55	48	949	2
56956	56	48	1000	2
56960	60	48	1013	2
56965	65	48	1100	2
5693.4	3/4"	36	184	2
56913.16	13/16"	36	202	2
5697.8	7/8"	36	219	2
56915.16	15/16"	36	232	2
5691.0	1"	36	225	2
5691.1.16	1-1/16"	36	231	2
5691.1.8	1-1/8"	38	258	2
5691.3.16	1-3/16"	38	280	2
5691.1.4	1-1/4"	38	304	2

569		<i>l</i>		
Артикул	размер	мм	г	шт.
5691.5.16	1-5/16"	38	329	2
5691.3.8	1-3/8"	42	386	2
5691.7.16	1-7/16"	42	424	2
5691.1.2	1-1/2"	45	476	2
5691.9.16	1-9/16"	45	501	2
5691.5.8	1-5/8"	45	559	2
5691.11.16	1-11/16"	45	633	2
5691.3.4	1-3/4"	48	650	2
5691.13.16	1-13/16"	48	700	2
5691.7.8	1-7/8"	48	730	2
5691.15.16	1-15/16"	48	750	2
5692.0	2"	48	800	2
5692.1.16	2-1/16"	48	852	2
5692.1.8	2-1/8"	48	894	2
5692.3.16	2-3/16"	48	901	2
5692.1.4	2-1/4"	48	924	2
5692.5.16	2-5/16"	50	1049	2
5692.3.8	2-3/8"	50	1086	2
5692.7.16	2-7/16"	50	1127	2
5692.1.2	2-1/2"	50	1162	2

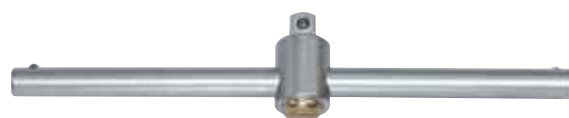

3/4" Вороток Т-образный
8036

Артикул	<i>l</i> мм		
	мм	г	шт.
8036450	450-18"	1388	10
8036500	500-20"	1514	10





Кнопка фиксатора

3/4" Вороток Т-образный с фиксатором
8036450L



Артикул	<i>l</i> мм		
	мм	г	шт.
8036450L	450-18"	1350	10

3/4" Вороток шарнирный
8016

Артикул	<i>l</i> мм		
	мм	г	шт.
8016475	475-19"	1900	5



 * Рем. комплект
8016P

3/4" Трещотка
8026

Артикул	<i>l</i> мм		
	мм	г	шт.
8026500	500-20"	1970	10

 * Рем. комплект
8026500P

3/4" Удлинитель
8046

Артикул	<i>l</i> мм		
	мм	г	шт.
8046100	100-4"	400	50
8046125	125-5"	500	30
8046200	200-8"	700	30
8046400	400-16"	1400	15



3/4" Кардан

8056	<i>l</i>		
Артикул	мм	г	шт.
80561	109	625	2



3/4" Вороток Г-образный

8156	<i>l</i>		
Артикул	мм	г	шт.
8156330	330	1500	10
8156450	450	1990	10



3/4" Удлинитель с фиксатором



8086	<i>l</i>		
Артикул	мм	г	шт.
8086100	100-4"	460	50
8086200	200-8"	809	30
8086400	400-16"	1598	15





3/4" Адаптер

8096		<i>l</i>		
Артикул	размер	мм	г	шт.
80964	3/4"(F)x1/2"(M)	50	308	5
80968	3/4"(F)x1"(M)	60	407	2





1" Набор инструмента ММ (14пр)

8141			
Артикул	профиль	1/27.6/28.6/0.78'	27.6кг
589 36...80	1"	12-гр. головка (10шт) 36; 41; 46; 50; 55; 60; 65; 70; 75; 80 мм.	
80281	Трещоточная головка (трещоточная часть комплекта 8028650)		
80381	Адаптер для Т-образ. воротка (адаптер для 8038550)		
8008550	Рукоять 550мм.		
8048 200...400	Удлинитель (2шт) 200; 400мм.		





1" Набор инструмента ММ (21пр)

8211			
Артикул	профиль	1/43.5/45.0/1.1'	43.5кг
589 36...80	1"	12-гр. головка (17шт) 36; 38; 41; 46; 50; 54; 55; 58; 60; 63; 65; 67; 70; 71; 75; 77; 80 мм.	
80281	Трещоточная головка (трещоточная часть комплекта 8028650)		
80381	Адаптер для Т-образ. воротка (адаптер для 8038550)		
8008550	Рукоять 550мм.		
8048 200...400	Удлинитель (2шт) 200; 400мм.		

1" Набор инструмента SAE (14пр)

8141S			
Артикул	профиль	1/27.6/28.6/0.78'	27.6кг
Заменены:	1"		
589 1.7.16...3.1.8	1"	12-гр. головка (10шт) 1-7/16"; 1-1/2"; 1-11/16"; 1-7/8"; 2"; 2-1/4"; 2-3/8"; 2-5/8"; 2-15/16"; 3-1/8"	

1" Набор инструмента SAE (21пр)

8211S			
Артикул	профиль	1/43.5/45.0/1.1'	43.5кг
Заменены:	1"		
589 1.7.16...3.1.8	1"	12-гр. головка (17шт) 1-7/16"; 1-1/2"; 1-5/8"; 1-11/16"; 1-3/4"; 1-13/16"; 1-7/8"; 2"; 2-1/8"; 2-3/16"; 2-1/4"; 2-3/8"; 2-1/2"; 2-5/8"; 2-3/4"; 2-15/16"; 3-1/8"	



1" Головка 12-гранная

589		<i>l</i>		
Артикул	размер	мм	г	шт.
58935	35	61	412	2
58936	36	65	468	2
58938	38	65	495	2
58941	41	70	601	2
58946	46	75	862	2
58950	50	75	1025	2
58954	54	80	1100	2
58955	55	80	1204	2
58958	58	80	1299	2
58960	60	84	1401	2
58963	63	87	1616	2
58965	65	87	1632	2
58967	67	90	1654	1
58970	70	93	2048	1
58971	71	93	2100	1
58975	75	97	2278	1
58977	77	103	2302	1
58980	80	103	2390	1
58985	85	105	2578	1
5891.3.8	1-3/8"	61	412	2
5891.7.16	1-7/16"	65	468	2
5891.1.2	1-1/2"	65	495	2
5891.5.8	1-5/8"	70	601	2
5891.11.16	1-11/16"	70	710	2
5891.3.4	1-3/4"	75	780	2
5891.13.16	1-13/16"	75	862	2
5891.7.8	1-7/8"	75	1000	2
5892.0	2"	75	1045	2
5892.1.16	2-1/16"	80	1100	2
5892.1.8	2-1/8"	80	1150	2
5892.3.16	2-3/16"	80	1204	2
5892.1.4	2-1/4"	80	1238	2
5892.5.16	2-5/16"	80	1340	2
5892.3.8	2-3/8"	84	1368	2
5892.7.16	2-7/16"	87	1530	2

589		<i>l</i>		
Артикул	размер	мм	г	шт.
5892.1.2	2-1/2"	87	1550	2
5892.9.16	2-9/16"	90	1690	1
5892.5.8	2-5/8"	90	1800	1
5892.11.16	2-11/16"	93	1950	1
5892.3.4	2-3/4"	93	2250	1
5892.13.16	2-13/16"	93	2350	1
5892.7.8	2-7/8"	97	2210	1
5892.15.16	2-15/16"	97	2330	1
5893.0	3"	103	2390	1
5893.1.8	3-1/8"	103	2578	1



1" Вороток шарнирный

8018	<i>l</i>		
Артикул	мм	г	шт.
8018650	650-26"	4122	5

* Рем. комплект 8018650P



1" Трещотка

8028	<i>l</i>		
Артикул	мм	г	шт.
8028650	650-26"	4424	5

* Рем. комплект 8028650P



1" Вороток Т-образный

8038	<i>l</i>		
Артикул	мм	г	шт.
8038550	550-22"	3288	5



1" Удлинитель

8048	<i>l</i>		
Артикул	мм	г	шт.
8048200	200-8"	1330	2
8048400	400-16"	2290	1



1" Адаптер

8098		<i>l</i>		
Артикул	размер	мм	г	шт.
80986	1"(F)x3/4"(M)	70	964	2



1" Кардан

8058	<i>l</i>		
Артикул	мм	г	шт.
80581	143	1237	2



1" Вороток Г-образный

8158650	<i>l</i>		
Артикул	мм	г	шт.
8158650	650	4612	4

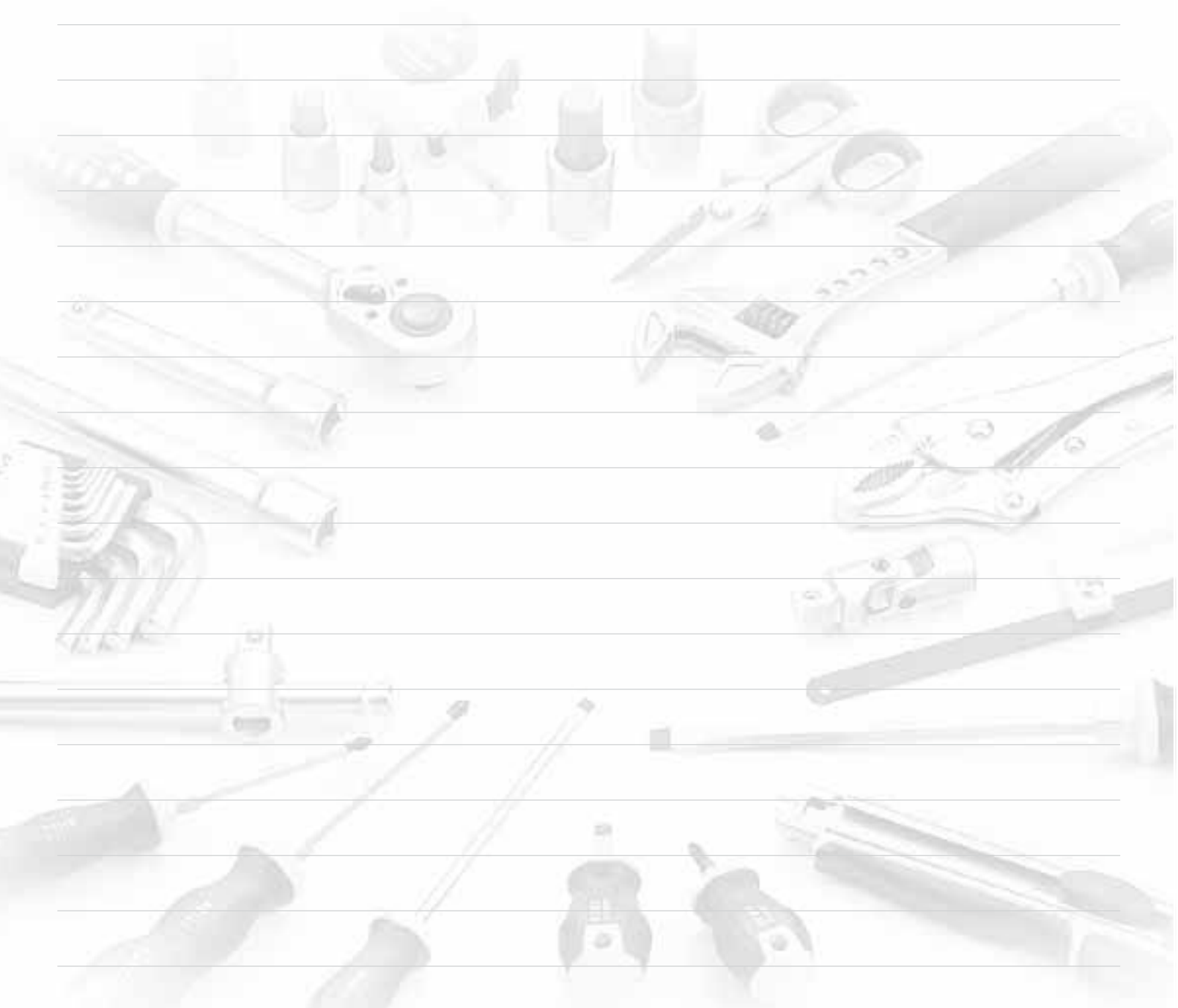

1/4" Пневмотрещотка с набором головок (13пр)
K2139

Артикул профиль 24/21.1/22.2/1.5' 880г

 425 04...13 1/4"
 6-гр. головки ударные (мм.) (12шт)
 4; 4.5; 5; 5.5; 6; 7; 8; 9; 10; 11; 12;
 13 мм.

82421 Трещотка пневматическая

1/4" Пневмотрещотка с набором головок (13пр)
K2139-2

Артикул профиль 24/23.2/24.2/1.5' 965г

 425 04...13 1/4"
 6-гр. головки ударные (мм.) (12шт)
 4; 4.5; 5; 5.5; 6; 7; 8; 9; 10; 11; 12;
 13 мм.

82422 Трещотка пневматическая

1/4" Пневмотрещотка с набором 6-гр. головок ММ,SAE (23пр)
K2231

Артикул профиль 24/24.7/25.7/1.5' 1030г

425 04...13	1/4" 6-гр. головки ударные (мм.) (12шт) 4; 4.5; 5; 5.5; 6; 7; 8; 9; 10; 11; 12; 13 мм.
425 5.32...1.2	6-гр. головки ударные (SAE) (10шт) 5/32"; 3/16"; 7/32"; 1/4"; 9/32"; 5/16"; 11/32"; 3/8"; 7/16"; 1/2"
82421	Трещотка пневматическая

1/4" Пневмотрещотка с набором 6-гр. головок ММ,SAE (23пр)
K2231-2

Артикул профиль 24/26.9/27.9/1.5' 1120г

425 04...13	1/4" 6-гр. головки ударные (мм.) (12шт) 4; 4.5; 5; 5.5; 6; 7; 8; 9; 10; 11; 12; 13 мм.
425 5.32...1.2	6-гр. головки ударные (SAE) (10шт) 5/32"; 3/16"; 7/32"; 1/4"; 9/32"; 5/16"; 11/32"; 3/8"; 7/16"; 1/2"
82422	Трещотка пневматическая

1/4" Трещотка пневматическая

82421	l		
Артикул	мм	г	шт.
82421	125мм.-4.9"	450	1

Характеристики:

Привод.....	1/4"
Холостой ход (об/мин).....	250
Диапазон крутящего момента (Н/м).....	0-27
Макс. крутящий момент (Н/м) .	33
Давление воздуха (бар)	6,2
Размер впуска.....	1/4"
Расход воздуха (л/мин).....	136
Уровень зв. давления (дБА)....	79.9

1/4" Дрель пневматическая

82721	l		
Артикул	мм	г	шт.
82721	140мм.-5.5"	700	1

Характеристики:

Размер патрона (мм.).....	6.35
Холостой ход (об/мин)	3000
Макс. крутящий момент (Н/м)	40.5
Давление воздуха (бар)	6,2
Размер впуска.....	1/4"
Расход воздуха (л/мин)....	112
Реверс.....	нет





1/4" Трещотка пневматическая

82422	l		
Артикул	мм	г	шт.
82422	165мм.-6.5"	500	1





Характеристики:

Привод.....	1/4"
Холостой ход (об/мин).....	240
Диапазон кр момента (Н/м) ..	7-27
Макс. крутящий момент (Н/м)	40.5
Давление воздуха (бар)	6,2
Размер впуска.....	1/4"
Расход воздуха (л/мин).....	142

1/4" 6-гранные головки ударные

425				
Артикул	профиль	ММ	Г	шт.
42504	4	23	10	50
425045	4.5	23	13	50
42505	5	23	13	50
425055	5.5	23	13	50
42506	6	23	13	50
42507	7	23	14	50
42508	8	23	14	50
42509	9	23	18	50
42510	10	23	24	50
42511	11	23	24	50
42512	12	23	27	50
42513	13	23	32	50
42514	14	23	36	50
4255.32	5/32"	23	10	50
4253.16	3/16"	23	13	50
4257.32	7/32"	23	13	50
4251.4	1/4"	23	13	50
4259.32	9/32"	23	13	50
4255.16	5/16"	23	14	50
42511.32	11/32"	23	14	50
4253.8	3/8"	23	18	50
4257.16	7/16"	23	24	50
4251.2	1/2"	23	32	50
4259.16	9/16"	23	36	50

1/4" Головки E-профиль ударные

426				
Артикул	профиль	ММ	Г	шт.
42604	E4	23	12	50
42605	E5	23	12	50
42606	E6	23	12	50
42607	E7	23	12	50
42608	E8	23	14	50
42610	E10	23	16	50



Набор головок Е-профиль ударных (5пр)

3063			
Артикул	профиль	80/24.0/25.0/1.5'	300г
436 06...08 446 10...14	3/8", 1/2" Головки Е-профиль ударные (5шт) 3/8": E6; E8; 1/2": E10; E12; E14		



3/8" Набор гоонок ударных

3083			
Артикул	профиль	40/25.0/26.0/0.6'	625г
435 08...19	3/8" Головки ударные(8шт) 8; 10; 11; 12; 13; 14; 17; 19 мм.		

3083S			
Артикул	профиль	40/25.0/26.0/0.6'	625г
435 5.16...3.4	3/8" Головки ударные (8шт) 5/16"; 3/8"; 7/16"; 1/2"; 9/16"; 5/8"; 11/16"; 3/4"		



3/8" Набор глубоких головок ММ (8пр)

3084			
Артикул	профиль	20/23.0/24.0/0.5'	1150г
43563 08...19	3/8" Головки глубокие ударные (8 шт) 8; 10; 11; 12; 13; 14; 17; 19 мм.		

3/8" Набор глубоких головок SAE (8пр)

3084S			
Артикул	профиль	20/23.0/24.0/0.5'	1150г
43563 5.16...3.4	3/8" Головки глубокие ударные (8шт) 5/16"; 3/8"; 7/16"; 1/2"; 9/16"; 5/8"; 11/16"; 3/4"		



Пневмотрещотка с набором головок (13пр)

K3133			
Артикул	профиль	24/24.7/25.7/1.5'	1030г
435 06...19 82432 8043075MPB	3/8" 6-гр. головки ударные (11шт) 6; 7; 8; 10; 11; 12; 13; 14; 15; 17; 19 мм. Трещотка пневматическая Удлинитель для пн. инструмента		

Пневмотрещотка с набором головок (13пр)
K3133-3

Артикул	профиль	24/26.9/27.9/1.5'	1120г
---------	---------	-------------------	-------

435 06...19	3/8" 6-гр. головки ударные (1шт) 6; 7; 8; 10; 11; 12; 13; 14; 15; 17; 19 мм.		
82433	Трещотка пневматическая		
8043075MPB	Удлинитель для пн. инструмента		

3/8" 6-гр. бита-насадка ударная

23452				
Артикул	профиль	ММ	Г	ШТ.
2345204	4	52	35	10
2345205	5	52	38	10
2345206	6	52	41	10
2345207	7	52	43	10
2345208	8	52	47	10
2345210	10	52	57	10
2345212	12	52	66	10

3/8" Бита-насадка Torx ударная

23652				
Артикул	профиль	ММ	Г	ШТ.
2365220	T20	52	25	10
2365225	T25	52	35	10
2365227	T27	52	38	10
2365230	T30	52	38	10
2365240	T40	52	40	10
2365245	T45	52	45	10
2365250	T50	52	50	10



3/8" 6-гранная головка ударная

435				
Артикул	профиль	ММ	Г	ШТ.
43506	6	32	30	20
43507	7	32	31	20
43508	8	32	32	20
43509	9	32	33	20
43510	10	32	34	20
43511	11	32	36	20
43512	12	32	38	20
43513	13	32	40	20
43514	14	32	51	20
43515	15	32	54	20
43516	16	32	55	20
43517	17	32	55	20
43518	18	32	55	20
43519	19	32	59	20
43520	20	32	60	20
43521	21	32	51	20
43522	22	32	52	20
4355.16	5/16"	32	30	20
4353.8	3/8"	32	31	20
4357.16	7/16"	32	36	20
4351.2	1/2"	32	38	20
4359.16	9/16"	32	51	20
4355.8	5/8"	32	55	20
43511.16	11/16"	32	55	20
4353.4	3/4"	32	59	20
43513.16	13/16"	32	61	20
4357.8	7/8"	32	62	20



3/8" 6-гранная головка ударная глубокая

43563				
Артикул	профиль	ММ	Г	ШТ.
4356308	8	63	48	20
4356310	10	63	58	20
4356311	11	63	64	20
4356312	12	63	80	20
4356313	13	63	85	20
4356314	14	63	92	20
4356315	15	63	110	20
4356316	16	63	108	20
4356317	17	63	108	20
4356318	18	63	129	20
4356319	19	63	138	20
435635.16	5/16"	63	48	20
435633.8	3/8"	63	58	20
435637.16	7/16"	63	64	20
435631.2	1/2"	63	80	20
435639.16	9/16"	63	92	20
435635.8	5/8"	63	110	20
4356311.16	11/16"	63	108	20
435633.4	3/4"	63	138	20

3/8" Головка Е-профиль ударная
436

Артикул	профиль	мм	Г	шт.
43604	E4	28	31	20
43605	E5	28	31	20
43606	E6	28	31	20
43607	E7	28	31	20
43608	E8	28	32	20
43610	E10	28	32	20
43611	E11	28	32	20
43612	E12	28	34	20
43614	E14	28	37	20

3/8" Трещотка пневматическая
82432

Артикул	мм	Г	шт.
82432	125мм.-4.9"	450	1

Характеристики:

Привод.....	3/8"
Холостой ход (об/мин).....	250
Диапазон крутящего момента (Н/м).....	0-27
Макс. крутящий момент (Н/м)	33
Давление воздуха (бар)	6,2
Размер впуска.....	1/4"
Расход воздуха (л/мин)...	136

3/8" Трещотка пневматическая
82431

Артикул	мм	Г	шт.
82431	250мм.-10"	1298	1

Характеристики:

Привод.....	3/8"
Холостой ход (об/мин).....	160
Макс. крутящий момент (Н/м)	81
Давление воздуха (бар)	6,2
Размер впуска.....	1/4"
Расход воздуха (л/мин)...	226

3/8" Трещотка пневматическая
82433

Артикул	мм	Г	шт.
82433	165мм.-6.5"	500	1

Характеристики:

Привод.....	3/8"
Холостой ход (об/мин).....	240
Диапазон крутящего момента (Н/м).....	7-27
Макс. крутящий момент (Н/м)	40,5
Давление воздуха (бар)	6,2
Размер впуска.....	1/4"
Расход воздуха (л/мин)...	142
Уровень зв. давления (дБА)...	79,9

3/8" Трещотка пневматическая

82434	l		
Артикул	мм	Г	шт.
82434	260мм.-10.3"	1130	1

Характеристики:

Привод.....	3/8"
Холостой ход (об/мин).....	160
Диапазон крутящего момента (Н/м).....	14-75
Макс. крутящий момент (Н/м)	81
Давление воздуха (бар)	6,2
Размер впуска.....	1/4"
Расход воздуха (л/мин).....	170

3/8" Мини-гайковерт пневматический

82531	l		
Артикул	мм	Г	шт.
82531	145мм.-5.7"	1500	1

Характеристики:

Привод.....	3/8"
Холостой ход (об/мин)	12500
Диапазон крутящего момента (Н/м).....	120-351
Макс. крутящий момент (Н/м)	400
Давление воздуха (бар)	6,2
Размер впуска.....	1/4"
Расход воздуха (л/мин)....	226

3/8" Мини-гайковерт пневматический

82532	l		
Артикул	мм	Г	шт.
82532	154мм.-6"	1200	1

Характеристики:

Привод.....	3/8"
Холостой ход (об/мин).....	12500
Диапазон крутящего момента (Н/м).....	120-351
Макс. крутящий момент (Н/м)	400
Давление воздуха (бар)	6,2
Размер впуска.....	1/4"
Расход воздуха (л/мин).....	226

3/8" Гайковерт пневматический

82533	l		
Артикул	мм	Г	шт.
82533	155мм.-6.1"	1320	1

Характеристики:

Привод.....	3/8"
Холостой ход (об/мин)	6200
Макс. крутящий момент (Н/м).	270
Давление воздуха (бар)	6,2
Размер впуска.....	1/4"
Расход воздуха (л/мин)....	170



3/8" Дрель пневматическая

82731	l		
Артикул	мм	г	шт.
82731	165мм.-6.5"	1070	1

Характеристики:

Размер патрона (мм.).....	9.5
Холостой ход (об/мин).....	2200
Давление воздуха (бар).....	6,2
Размер впуска.....	1/4"
Расход воздуха (л/мин).....	112
Реверс.....	Да



3/8" Дрель пневматическая

82732	l		
Артикул	мм	г	шт.
82732	183мм.-7.2"	1200	1

Характеристики:

Размер патрона (мм.).....	9.5
Холостой ход (об/мин).....	1600
Давление воздуха (бар).....	6,2
Размер впуска.....	1/4"
Расход воздуха (л/мин).....	112
Реверс.....	Да



3/8" Дрель пневматическая

82733	l		
Артикул	мм	г	шт.
82733	210мм.-8.3"	870	1

Характеристики:

Размер патрона (мм.).....	9.5
Холостой ход (об/мин).....	160
Давление воздуха (бар).....	6,2
Размер впуска.....	1/4"
Расход воздуха (л/мин).....	112
Реверс.....	Да



3/8" Дрель пневматическая

82734	l		
Артикул	мм	г	шт.
82734	210мм.-8.3"	1400	1

Характеристики:

Размер патрона (мм.).....	9.5
Холостой ход (об/мин).....	1500
Давление воздуха (бар).....	6,2
Размер впуска.....	1/4"
Расход воздуха (л/мин).....	112
Реверс.....	Да

3/8" Удлинитель для пневмоинструмента

8043..MPP	<i>l</i>		
Артикул	мм	г	шт.
8043075MPP	75-3"	76	10
8043150MPP	150-6"	145	10

3/8" Удлинитель для пневмоинструмента с шариковой фиксацией

8043..MPB	<i>l</i>		
Артикул	мм	г	шт.
8043075MPB	75-3"	78	10
8043150MPB	150-6"	147	10

3/8" Кардан для пневмоинструмента

80531MPP	<i>l</i>		
Артикул	мм	г	шт.
80531MPP	71	110	10

3/8" Кардан для пневмоинструмента с шариковой фиксацией

80531MPB	<i>l</i>		
Артикул	мм	г	шт.
80531MPB	71	88	10

3/8" Адаптер для пневмоинструмента

8093..MPP		<i>l</i>		
Артикул	размер	мм	г	шт.
80932MPP	3/8"(F)x1/4"(M)	28	50	10
80934MPP	3/8"(F)x1/2"(M)	36	46	10

3/8" Адаптер для пневмоинструмента с шариковой фиксацией

8093..MPB		<i>l</i>		
Артикул	размер	мм	г	шт.
80932MPB	3/8"(F)x1/4"(M)	28	50	10
80934MPB	3/8"(F)x1/2"(M)	36	46	10

Комплект для фиксации головок MPP 3/8"

Артикул	мм	мм	г	шт.
R1335	∅13- ∅3.5		2	50
P1425		14L- ∅ 2.0	2	50
R1635	∅16- ∅3.5		2	50
P1625		16L- ∅ 2.5	2	50



1/2" Набор колесных ударных головок (3пр)

К4032

Артикул	профиль	24/22.3/23.3/1.5'	930г
---------	---------	-------------------	------

44585 17С...21С

1/2"
Колесные 6-гр. головки ударные
17; 19; 21мм. (85мм.)



1/2" Набор ударных колесных головок глубоких (3пр)

К4033

Артикул	профиль	24/33.6/34.6/1.5'	1435г
---------	---------	-------------------	-------

445150 17С...21С

1/2"
Колесные 6-гр. головки ударные
глубокие (3шт)
17; 19; 21мм. (150мм.)



1/2" Набор головок Е-профиль ударных (7пр)

4073

Артикул	профиль	20/23.0/24.0/1'	1150г
---------	---------	-----------------	-------

446 06...18

1/2"
Головки Е-профиль ударные (7шт)
Е6; Е8; Е10; Е12; Е14; Е16; Е18



1/2" Набор 6-гр. бит-насадок ударных (7пр)

4077

Артикул	профиль	20/16.0/17.0/0.82'	800г
---------	---------	--------------------	------

244060 04...14

1/2"
Биты-насадки 6-гр. ударные (7шт)
4; 5; 6; 8; 10; 12; 14 мм. (60мм.)

1/2" Набор бит-насадок Torx ударных (7пр)

4078			
Артикул	профиль	20/22.0/23.5/0.82'	1100г
246060 30...70	1/2"	Биты-насадки Torx ударные (7шт) T30; T40; T45; T50; T55; T60; T70 (60мм.)	

Набор адаптеров ударных (8пр)

K4088		
Артикул	12/41.2/42.2/1.1'	3430г
809 32МРР... 812МРР	1/2"	Адаптер ударный (8шт) 3/8"(F)x1/4"(M); 3/8"(F)x1/2"(M); 1/2"(F)x3/8"(M); 1/2"(F)x3/4"(M); 3/4"(F)x1/2"(M); 3/4"(F)x1"(M); 1"(F)x3/4"(M); 1"(F)x1-1/2"(M)

Набор адаптеров ударных с шариковой фиксацией (7пр)

K4079		
Артикул	12/22.6/23.6/1.1'	1880г
809 32МРВ... 86МРВ	1/2"	Адаптер ударный (7шт) 3/8"(F)x1/4"(M); 3/8"(F)x1/2"(M); 1/2"(F)x3/8"(M); 1/2"(F)x3/4"(M); 3/4"(F)x1/2"(M); 3/4"(F)x1"(M); 1"(F)x3/4"(M)

1/2" Набор колесных ударных головок (9пр)

K4099			
Артикул	профиль	6/15.3/16.3/0.8'	2543г
44585 14С...27С	1/2"	Колесный 6-гр. головки ударные (85мм.) (9шт) 14; 15; 17; 19; 21; 22; 23; 24; 27 мм.	

1/2" Набор головок глубоких ударных ММ (10пр)

4107			
Артикул	профиль	10/16.9/27.9/0.7'	2690г
44585 11...24	1/2" Головки глубокие ударные (10шт) 11; 12; 13; 14; 16; 17; 19; 21; 22; 24 мм.		

1/2" Набор головок глубоких ударных SAE(10пр)

4107S			
Артикул	профиль	10/16.9/27.9/0.7'	2690г
44585 5.16...3.4	1/2" Головки глубокие ударные (10шт) 3/8"; 7/16"; 1/2"; 9/16"; 5/8"; 11/16"; 3/4"; 13/16"; 7/8"; 15/16"		

1/2" Набор головок ударных ММ (10пр)

4109			
Артикул	профиль	20/25.0/26.0/0.6'	1250г
445 11...24	1/2" Головки ударные (10шт) 11; 12; 13; 14; 16; 17; 19; 21; 22; 24 мм.		

1/2" Набор головок ударных SAE(10пр)

4109S			
Артикул	профиль	20/25.0/26.0/0.6'	1250г
445 3.8...15.16	1/2" Головки ударные (10шт) 3/8"; 7/16"; 1/2"; 9/16"; 5/8"; 11/16"; 3/4"; 13/16"; 7/8"; 15/16"		

1/2"Набор бит-насадок Torx ударных (10пр)

4108			
Артикул	профиль	20/18.0/19.0/0.82'	900г
246055 20...70	1/2" Биты-насадки Torx ударные (10шт) T20; T25; T27; T30; T40; T45; T50; T55; T60; T70 (55мм.)		

1/2"Набор бит-насадок 6-гр. ударных (10пр)

41012			
Артикул	профиль	20/21.5/22.5/0.82'	1075г
244060 04...19	1/2" Биты-насадки 6-гр. ударные (10шт) 4; 5; 6; 7; 8; 10; 12; 14; 17; 19 мм. (60мм.)		

1/2" Набор бит-насадок Torx ударных (10пр)

41013			
Артикул	профиль	20/23.0/24.0/0.82'	1150г
246060 20...70	1/2"	Биты-насадки Torx ударные (10шт) T20; T25; T27; T30; T40; T45; T50; T55; T60; T70 (60мм.)	

1/2" Набор головок E-профиль ударных (11пр)

4117			
Артикул	профиль	20/23.7/24.7/0.82'	1185г
446 06...24	1/2"	Головки E-профиль ударные (10шт) E6; E7; E8; E10; E12; E14; E16; E18; E20; E22; E24	

1/2" Пневмотрещотка в наборе (11пр)

4118			
Артикул	профиль	6/15.9/16.9/1.2'	2650г
445 10...17	1/2"	Головки ударные(7шт) 10; 11; 12; 13; 14; 16; 17 мм.	
82441		Пневмотрещотка	
8044075MPB		Удлинитель ударный 75мм.	
809QC		Переходник (20MP)	
638M		Масленка	

1/2" Пневмотрещотка в наборе (11пр)

4118-2			
Артикул	профиль	6/15.9/16.9/1.2'	2650г
445 10...17	1/2"	Головки ударные (7шт) 10; 11; 12; 13; 14; 16; 17 мм.	
82442		Пневмотрещотка	
8044075MPB		Удлинитель 75мм.	
809QC		Переходник (20MP)	
638M		Масленка	

1/2" Набор головок ударных глубоких (11пр)
4119

Артикул

профиль

6/16.2/17.2/0.9'

2700г

44585 12...32

1/2"

 6-гр. головки глубокие ударные (11шт)
 12; 14; 17; 19; 21; 22; 23; 24; 27;
 30; 32 мм.

1/2" Пневмогайковерт в наборе (14пр)
4142В

Артикул

профиль

4/20.0/21.0/1.2'

5000г

445 10...24

1/2"

 Головки ударные (10шт)
 10; 11; 12; 13; 14; 17; 19; 21;
 22; 24 мм.

82542

8044125MPB

80541MPB

809QC

638M

 Пневмогайковерт
 Удлинитель ударный 125мм.
 Кардан для пневмоинструмента
 Переходник (20MP)
 Масленка

1/2" Пневмогайковерт в наборе (14пр)
4142

Артикул

профиль

4/20.0/21.0/1.2'

5000г

445 10...24

1/2"

 Головки ударные (11шт)
 10; 11; 12; 13; 14; 17; 19; 21;
 22; 24 мм.

82541

8044125MPB

80541MPB



809QC

638M



 Пневмогайковерт
 Удлинитель ударный 125мм.
 Кардан для пневмоинструмента
 Переходник (20MP)
 Масленка



1/2" Пневмогайковерт в наборе (15пр)

4142-3			
Артикул	профиль	4/20.0/21.0/1.2'	5000г
445 10...24	1/2"	Головки ударные (10шт) 10; 11; 12; 13; 14; 17; 19; 21; 22; 24 мм.	
82543	Мини-пневмогайковерт		
8044125MPB	Удлинитель ударный 125мм.		
80541MPB	Кардан для пневмоинструмента		
809QC	Переходник (20MP)		
638M	Масленка		

1/2" Пневмогайковерт в наборе (15пр)

4142-4			
Артикул	профиль	4/20.0/21.0/1.2'	5000г
445 10...24	1/2"	Головки ударные (10шт) 10; 11; 12; 13; 14; 17; 19; 21; 22; 24 мм.	
82544	Мини-пневмогайковерт		
8044125MPB	Удлинитель ударный 125мм.		
80541MPB	Кардан для пневмоинструмента		
809QC	Переходник (20MP)		
638M	Масленка		



1/2" Набор головок ударных (14пр)

41451S



Артикул	профиль	1/23.0/24.0/1.25'	23кг
---------	---------	-------------------	------

50141S 445 10...32	1/2" Полка для головок 6-гр. головки ударные (145шт) Каждой по 11 - 10; 11; 12; 13; 14; 16 мм. Каждой по 10 - 17; 19 мм. Каждой по 9 - 21 мм. Каждой по 8 - 22; 23; 24 мм. Каждой по 7 - 26; 27 мм. Каждой по 6 - 30; 32 мм.
-----------------------	---------------------------------------------------------------------------------------------------------------------------------------------------------------------------------------------------------------------------------------------------------

1/2" Набор головок ударных глубоких (14пр)

41451D



Артикул	профиль	1/35.0/36.0/1.25'	35кг
---------	---------	-------------------	------

50141D 44585 10...32	1/2" Полка для головок 6-гр. головки ударные глубокие (145шт) Каждой по 11 - 10; 11; 12; 13; 14; 16 мм. Каждой по 10 - 17; 19 мм. Каждой по 9 - 21 мм. Каждой по 8 - 22; 23; 24 мм. Каждой по 7 - 26; 27 мм. Каждой по - 30; 32 мм.
-------------------------	----------------------------------------------------------------------------------------------------------------------------------------------------------------------------------------------------------------------------------------------------------------



1/2" Набор головок ударных (19пр)

4193



Артикул	профиль	6/18.8/19.8/0.9'	3130г
---------	---------	------------------	-------

445 10...32	1/2" 6-гр. головки ударные (18шт) 10; 11; 12; 13; 14; 15; 16; 17; 18; 19; 21; 22; 23; 24; 26; 27; 30; 32 мм.
8044125MPB	Удлинитель ударный 125мм.



1/2" Биты-насадки Phillips (PH)

241



Артикул	размер	мм	г	шт.
241552	PH.2	55	104	10
241553	PH.3	55	104	10
241554	PH.4	55	104	10



1/2" Биты-насадки Pozidriv (PZ)

242



Артикул	размер	мм	г	шт.
242552	PZ.2	55	104	10
242553	PZ.3	55	104	10
242554	PZ.4	55	104	10

1/2" Биты-насадки шлицевые ударные

243		<i>l</i>		
Артикул	профиль	мм	г	шт.
2435508	1.2x8	55	102	10
2435510	1.6x10	55	104	10
2435512	2.0x12	55	104	10
2435514	2.5x14	55	106	10
2435516	2.5x16	55	108	10

1/2" Биты-насадки 6-гранные ударные

244		<i>l</i>		
Артикул	профиль	мм	г	шт.
24405503	3	55	104	10
24405504	4	55	104	10
24405505	5	55	106	10
24405506	6	55	106	10
24405507	7	55	106	10
24405508	8	55	112	10
24405510	10	55	114	10
24405512	12	55	122	10
24406514	14	65	186	10
24407017	17	70	232	10
24407019	19	70	272	10
24410005	5	100	136	10
24410006	6	100	136	10
24410007	7	100	136	10
24410008	8	100	138	10

1/2" Биты-насадки 6-гранные ударные

244060		<i>l</i>		
Артикул	профиль	мм	г	шт.
24406004	4	60	70	10
24406005	5	60	70	10
24406006	6	60	74	10
24406007	7	60	74	10
24406008	8	60	76	10
24406010	10	60	94	10
24406012	12	60	103	10
24406014	14	60	115	10
24406017	17	60	138	10
24406019	19	60	154	10
24407804	4	78	72	10
24407805	5	78	75	10
24407806	6	78	81	10
24407807	7	78	84	10
24407808	8	78	87	10
24407810	10	78	109	10
24407812	12	78	124	10
24407814	14	78	140	10
24407817	17	78	180	10
24407819	19	78	204	10
24407822	22	78	280	10
24407824	24	78	320	10

1/2" Биты-насадки Torx ударные

246		<i>l</i>		
Артикул	профиль	мм	г	шт.
24620	T20	40	61	10
24625	T25	40	61	10
24627	T27	40	61	10
24630	T30	40	61	10
24640	T40	40	62	10
24645	T45	40	62	10
24650	T50	40	64	10
24655	T55	40	69	10
24660	T60	40	74	10
24670	T70	40	86	10

1/2" Биты-насадки Torx ударные
246060

Артикул	профиль	л мм	г	шт.
24606020	T20	60	63	10
24606025	T25	60	63	10
24606027	T27	60	63	10
24606030	T30	60	63	10
24606040	T40	60	67	10
24606045	T45	60	71	10
24606050	T50	60	74	10
24606055	T55	60	88	10
24606060	T60	60	99	10
24606070	T70	60	108	10

1/2" Биты-насадки Spline ударные
248

Артикул	профиль	л мм	г	шт.
24805505	M5	55	104	10
24805506	M6	55	104	10
24805508	M8	55	104	10
24805510	M10	55	106	10
24805512	M12	55	114	10
24810005	M5	100	146	10
24810006	M6	100	148	10
24810008	M8	100	148	10
24810010	M10	100	150	10
24810012	M12	100	158	10

1/2" Биты-насадки Torx ударные
246

Артикул	профиль	л мм	г	шт.
24605520	T20	55	106	10
24605525	T25	55	106	10
24605527	T27	55	106	10
24605530	T30	55	108	10
24605540	T40	55	108	10
24605545	T45	55	108	10
24605550	T50	55	112	10
24605555	T55	55	122	10
24605560	T60	55	124	10
24605570	T70	55	142	10
24610040	T40	100	138	10
24610045	T45	100	140	10
24610050	T50	100	142	10
24610055	T55	100	160	10
24610060	T60	100	162	10

1/2" Г оловка 4-гранная ударная
441

Артикул	профиль	л мм	г	шт.
44114	14	40	96	10



1/2" Головки 6-гранные ударные

445		<i>l</i>		
Артикул	профиль	мм	Г	шт.
44508	8	38	71	10
44509	9	38	71	10
44510	10	38	72	10
44511	11	38	72	10
44512	12	38	74	10
44513	13	38	77	10
44514	14	38	80	10
44515	15	38	82	10
44516	16	38	85	10
44517	17	38	89	10
44518	18	38	89	10
44519	19	38	102	10
44520	20	38	124	10
44521	21	38	124	10
44522	22	43	148	10
44523	23	43	148	10
44524	24	43	154	10
44525	25	43	160	10
44526	26	43	181	10
44527	27	43	181	10
44528	28	45	197	10
44529	29	45	200	10
44530	30	45	218	10
44531	31	45	218	10
44532	32	45	218	10
44533	33	46	223	10
44534	34	46	230	10
44535	35	48	268	10
44536	36	48	289	10
44538	38	50	314	10
44539	39	52	350	10
44541	41	55	388	10
4455.16	5/16"	38	70	10
4453.8	3/8"	38	72	10
4457.16	7/16"	38	74	10
4451.2	1/2"	38	77	10
4459.16	9/16"	38	77	10
4455.8	5/8"	38	85	10
44511.16	11/16"	38	104	10
4453.4	3/4"	38	120	10
44513.16	13/16"	38	130	10
4457.8	7/8"	43	147	10
44515.16	15/16"	43	153	10
4451.0	1"	43	169	10
4451.1.16	1-1/16"	43	173	10
4451.1.8	1-1/8"	45	193	10
4451.3.16	1-3/16"	45	201	10
4451.1.4	1-1/4"	45	210	10



1/2" Головки 6-гранные ударные средней глубины

44552		<i>l</i>		
Артикул	профиль	мм	Г	шт.
4455214	14	52	100	10
4455217	17	52	125	10
4455219	19	52	142	10
4455221	21	52	161	10
4455223	23	52	174	10
4455224	24	52	185	10



1/2" Головки 6-гранные ударные средней глубины тонкостенные

44552..ТН		<i>l</i>		
Артикул	профиль	мм	Г	шт.
4455214ТН	14	52	86	10
4455217ТН	17	52	99	10
4455219ТН	19	52	118	10
4455221ТН	21	52	130	10
4455223ТН	23	52	144	10
4455224ТН	24	52	152	10















1/2" Головки 6-гр. ударные глубокие

44585		<i>l</i>		
Артикул	профиль	мм	Г	шт.
4458508	8	85	110	10
4458509	9	85	120	10

44585		<i>l</i>		
Артикул	профиль	мм	г	шт.
4458510	10	85	123	10
4458511	11	85	135	10
4458512	12	85	147	10
4458513	13	85	154	10
4458514	14	85	178	10
4458515	15	85	181	10
4458516	16	85	204	10
4458517	17	85	209	10
4458518	18	85	215	10
4458519	19	85	242	10
4458520	20	85	277	10
4458521	21	85	279	10
4458522	22	85	299	10
4458523	23	85	336	10
4458524	24	85	336	10
4458525	25	85	367	10
4458526	26	85	367	10
4458527	27	85	367	10
4458528	28	85	377	10
4458529	29	85	393	10
4458530	30	85	400	10
4458531	31	85	405	10
4458532	32	85	458	10
4458533	33	85	466	10
4458534	34	85	475	10
4458535	35	85	489	10
4458536	36	85	499	10
4458538	38	85	518	5
4458541	41	85	545	5
445855.16	5/16"	85	110	10
445853.8	3/8"	85	127	10
445857.16	7/16"	85	133	10
445851.2	1/2"	85	157	10
445859.16	9/16"	85	171	10
445855.8	5/8"	85	201	10
4458511.16	11/16"	85	211	10
445853.4	3/4"	85	232	10
4458513.16	13/16"	85	274	10
445857.8	7/8"	85	305	10
4458515.16	15/16"	85	341	10
445851.0	1"	85	350	10
445851.1.16	1-1/16"	85	360	10
445851.1.8	1-1/8"	85	372	10
445851.3.16	1-3/16"	85	393	10
445851.1.4	1-1/4"	85	418	10





1/2" Головки 6-гранные колесные

44585..C		<i>l</i>			
Артикул	профиль	мм	г	Цвет	шт.
4458514C	14	85	175		1
4458515C	15	85	180		1
4458517C	17	85	225		1
4458519C	19	85	240		1
4458521C	21	85	260		1
4458522C	22	85	305		1
4458523C	23	85	310		1
4458524C	24	85	312		1
4458527C	27	85	362		1

1/2" Головки 6-гранные колесные

445150..C		<i>l</i>			
Артикул	профиль	мм	г	Цвет	шт.
44515017C	17	150	365		1
44515019C	19	150	395		1
44515021C	21	150	420		1

**1/2" Головки 6-гранные ударные
глубокие тонкостенные**

44585..TH			<i>l</i>		
Артикул	профиль	мм	мм	г	шт.
4458517 TH	17	24	85	173	10
4458519 TH	19	26	85	219	10
4458521 TH	21	29	85	240	10

1/2" Головки Е-профиль ударные
446

Артикул	профиль	l мм	г	шт.
44606	E6	38	62	10
44607	E7	38	62	10
44608	E8	38	62	10
44610	E10	38	74	10
44611	E11	38	74	10
44612	E12	38	77	10
44614	E14	38	77	10
44616	E16	38	77	10
44618	E18	38	124	10
44620	E20	38	126	10
44622	E22	38	132	10
44624	E24	42	155	10

1/2" Головки 12-гранные ударные
448

Артикул	профиль	l мм	г	шт.
44808	8	38	74	10
44810	10	38	74	10
44811	11	38	74	10
44812	12	38	74	10
44813	13	38	76	10
44814	14	38	76	10
44815	15	38	81	10
44816	16	38	84	10
44817	17	38	86	10
44818	18	38	86	10
44819	19	38	102	10
44821	21	38	120	10
44822	22	43	147	10
44823	23	43	147	10
44824	24	43	148	10
44826	26	43	168	10
44827	27	43	168	10
44828	28	45	185	10
44830	30	45	204	10
44832	32	45	206	10

1/2" Головки 12-гр. ударные глубокие
44885

Артикул	профиль	l мм	г	шт.
4488510	10	85	123	10
4488512	12	85	144	10
4488514	14	85	174	10
4488517	17	85	222	10
4488519	19	85	244	10
4488530	30	85	367	10
4488532	32	85	405	10
4488536	36	85	479	10

1/2" Трещотка пневматическая
82441

Артикул	l мм	г	шт.
82441	250мм.-10"	1316	1

Характеристики:

Привод.....	1/2"
Холостой ход (об/мин).....	160
Макс. крутящий момент (Н/м).....	81
Давление воздуха (бар).....	6,2
Размер впуска.....	1/4"
Расход воздуха (л/мин).....	226

1/2" Трещотка пневматическая
82442

Артикул	l мм	г	шт.
82442	260мм.-10.3"	1130	1

Характеристики:

Привод.....	1/2"
Холостой ход (об/мин).....	160
Диапазон крутящего момента (Н/м).....	14-75
Макс. крутящий момент (Н/м).....	81
Давление воздуха (бар).....	6,2
Размер впуска.....	1/4"
Расход воздуха (л/мин).....	170



1/2" Гайковерт пневматический

82541	l		
Артикул	мм	г	шт.
82541	170мм.-6.8"	2900	1

Характеристики:

Привод.....	1/2"
Холостой ход (об/мин).....	7000
Макс. крутящий момент (Н/м).	542
Давление воздуха (бар).....	6,2
Размер впуска.....	1/4"
Расход воздуха (л/мин).....	226



1/2" Мини -гайковерт пневматический

82543	l		
Артикул	мм	г	шт.
82543	145мм.-5.7"	1500	1

Характеристики:

Привод.....	1/2"
Холостой ход (об/мин).....	12500
Диапазон крутящего момента (Н/м).....	120-378
Макс. крутящий момент (Н/м)	400
Давление воздуха (бар).....	6,2
Размер впуска.....	1/4"
Расход воздуха (л/мин).....	226



1/2" Гайковерт пневматический

82542	l		
Артикул	мм	г	шт.
82542	250мм.-9.8"	3088	1

Характеристики:

Привод.....	1/2"
Холостой ход (об/мин).....	7000
Макс. крутящий момент (Н/м)	678
Давление воздуха (бар).....	6,2
Размер впуска.....	1/4"
Расход воздуха (л/мин).....	250



1/2" Гайковерт пневматический

82544	l		
Артикул	мм	г	шт.
82544	154мм.-6"	1200	1

Характеристики:

Привод.....	1/2"
Холостой ход (об/мин).....	12500
Диапазон крутящего момента (Н/м).....	120-351
Макс. крутящий момент (Н/м)	400
Давление воздуха (бар).....	6,2
Размер впуска.....	1/4"
Расход воздуха (л/мин).....	226

1/2" Гайковерт пневматический
82545

Артикул	l мм	Г г	шт.
82545	190мм.-7.5"	1850	1

Характеристики:

Привод.....	1/2"
Холостой ход (об/мин).....	9000
Диапазон крутящего момента (Н/м).....	67-665
Макс. крутящий момент (Н/м)	865
Давление воздуха (бар).....	6,2
Размер впуска.....	1/4"
Расход воздуха (л/мин).....	280

1/2" Гайковерт пневматический
82547

Артикул	l мм	Г г	шт.
82547	190мм.-7.5"	2550	1

Характеристики:

Привод.....	1/2"
Холостой ход (об/мин).....	7000
Макс. крутящий момент (Н/м)	450
Давление воздуха (бар).....	6,2
Размер впуска.....	1/4"
Расход воздуха (л/мин).....	226

1/2" Гайковерт пневматический
82546

Артикул	l мм	Г г	шт.
82546	180мм.-7"	2500	1

Характеристики:

Привод.....	1/2"
Холостой ход (об/мин).....	7000
Диапазон крутящего момента (Н/м).....	40-435
Макс. крутящий момент (Н/м)	748
Давление воздуха (бар).....	6,2
Размер впуска.....	1/4"
Расход воздуха (л/мин).....	226

1/2" Гайковерт пневматический
82548

Артикул	l мм	Г г	шт.
82548	210мм.-8.3"	2150	1

Характеристики:

Привод.....	1/2"
Холостой ход (об/мин).....	6500
Макс. крутящий момент (Н/м)	700
Давление воздуха (бар).....	6,2
Размер впуска.....	1/4"
Расход воздуха (л/мин).....	170



5" Углошлифовальная пневматическая машина

82601	l		
Артикул	мм	г	шт.
82601	235мм.-9.3"	1800	1

Характеристики:

- Посадочное отверстие..... М10х1.5
- Холостой ход (об/мин)..... 11000
- Давление воздуха (бар)..... 6,2
- Размер впуска..... 1/4"
- Расход воздуха (л/мин)..... 280



6мм. Отрезная пневматическая машина

82602	l		
Артикул	мм	г	шт.
82602	145мм.-5.7"	600	1

Характеристики:

- Посадочное отверстие..... 3мм.; 6мм.; 1/8"; 1/4"
- Холостой ход (об/мин)..... 22000
- Давление воздуха (бар)..... 6,2
- Размер впуска..... 1/4"
- Расход воздуха (л/мин)..... 170



1/2" Удлинитель ударный

8044..MPP	l		
Артикул	мм	г	шт.
8044075MPP	75-3"	148	10
8044125MPP	125-5"	230	10
8044250MPP	250-10"	443	5

1/2" Удлинитель ударный (с шариком)

8044..MPB	l		
Артикул	мм	г	шт.
8044075MPB	75-3"	170	10
8044125MPB	125-5"	230	10
8044250MPB	250-10"	420	5



1/2" Кардан ударный

80541MPP	l		
Артикул	мм	г	шт.
80541MPP	75	141	10



1/2" Удлинитель ударный (с шариком)

80541MPB	l		
Артикул	мм	г	шт.
80541MPB	75	139	10

1/2" Удлинитель ударный с фиксатором

8084..MPB	l		
Артикул	мм	г	шт.
8084075MPB	75-3"	170	10
8084125MPB	125-5"	250	10
8084250MPB	250-10"	450	5

1/2" Адаптер

8094..MPP		l		
Артикул	размер	мм	г	шт.
80943MPP	1/2"(F)x3/8"(M)	38	70	10
80946MPP	1/2"(F)x3/4"(M)	48	140	10

1/2" Адаптер (с шариком)

8094..MPB		l		
Артикул	размер	мм	г	шт.
80943MPB	1/2"(F)x3/8"(M)	38	72	10
80946MPB	1/2"(F)x3/4"(M)	48	145	10

Комплект для фиксации головок MPP 1/2"

Артикул	мм	мм	г	шт.
R1935	∅19- ∅3.5		2	50
P2030		20L- ∅3.0	2	50
R2435	∅24- ∅3.5		2	50
P2530		25L- ∅3.0	2	50



3/4" Набор головок ударных ММ (8пр)

6081			
Артикул	профиль	6/21.0/22.0/1.2'	3500г
465 26...38	3/4" Головки ударные (8шт) 26; 27; 29; 30; 32; 35; 36; 38 мм.		

3/4" Набор головок ударных SAE(8пр)

6081S			
Артикул	профиль	6/21.0/22.0/1.2'	3500г
465 1.0...1.1.2	3/4" Головки ударные (8шт) 1"; 1-1/16"; 1-1/8"; 1-1/4"; 1-5/16"; 1-3/8"; 1-7/16"; 1-1/2"		



3/4" Набор головок глубоких ударных ММ (8пр)

6081D			
Артикул	профиль	2/13.4/14.4/0.54'	6700г
465100 26...38	3/4" Головки глубокие ударные (8шт) 26; 27; 29; 30; 32; 35; 36; 38 мм.		

3/4" Набор головок глубоких ударных SAE (8пр)

6081DS			
Артикул	профиль	2/13.4/14.4/0.54'	6700г
465100 26...38	3/4" Головки глубокие ударные 1"; 1-1/16"; 1-1/8"; 1-1/4"; 1-5/16"; 1-3/8"; 1-7/16"; 1-1/2"		



3/4" Набор головок глубоких ударных ММ (8пр)



6082D			
Артикул	профиль	2/13.4/14.4/0.54'	6700г
465100 27...41	3/4" 6-гр головки глубокие ударные (6шт) 27; 30; 32; 35; 38; 41 мм.		
46190 19...21	4-гр головки глубокие ударные (2шт) 19; 21 мм.		

3/4" Набор головок глубоких ударных SAE(8пр)

6082DS			
Артикул	профиль	2/13.4/14.4/0.54'	6700г
465100 1.1.16...1.1.2	3/4" 6-гр головки глубокие ударные (6шт) 1-1/16"; 1-1/8"; 1-3/16"; 1-1/4"; 1-3/8"; 1-1/2"		
46190 3.4...13.16	4-гр головки глубокие ударные (2шт) 3/4"; 13/16"		





3/4" Пневмогайковерт в наборе (11пр)

6111			
Артикул	профиль	2/17.6/18.6/1.4'	8.8кг
465 22...41	3/4"	Головки ударные (8шт) 22; 24; 27; 30; 32; 36; 38; 41 мм.	
82563	Пневмогайковерт		
638М	Масленка		





3/4" Пневмогайковерт в наборе (11пр)

6111D			
Артикул	профиль	2/17.6/18.6/1.4'	11кг
465100 22...41	3/4"	Головки глубокие ударные (8шт) 22; 24; 27; 30; 32; 36; 38; 41 мм.	
82563	Пневмогайковерт		
638М	Масленка		





3/4" Пневмогайковерт в наборе (11пр)

6111-1			
Артикул	профиль	2/17.6/18.6/1.4'	8.8кг
465 22...41	3/4"	Головки ударные (8шт) 22; 24; 27; 30; 32; 36; 38; 41 мм.	
82561	Пневмогайковерт		
638М	Масленка		



3/4" Пневмогайковерт в наборе (11пр)

6111D-1			
Артикул	профиль	2/17.6/18.6/1.4'	11кг
465100 22...41	3/4"	Головки глубокие ударные (8шт) 22; 24; 27; 30; 32; 36; 38; 41 мм.	
82561	Пневмогайковерт		
638М	Масленка		



3/4" Биты -насадки 6-гранные ударные

26490				
Артикул	профиль	ММ	Г	ШТ.
2649014	14	90	420	2
2649017	17	90	455	2
2649019	19	90	496	2
2649022	22	90	520	2
2649024	24	90	561	2
2649027	27	90	650	2
2649030	30	90	670	2
2649032	32	90	740	2



3/4" Головки 6-гранные ударные

465				
Артикул	профиль	ММ	Г	ШТ.
46517	17	50	254	1
46518	18	50	252	1
46519	19	50	248	1
46520	20	50	254	1
46521	21	50	254	1
46522	22	50	262	1
46523	23	50	266	1
46524	24	50	268	1
46525	25	50	268	1
46526	26	50	268	1
46527	27	54	294	1
46528	28	54	364	1
46529	29	54	362	1
46530	30	54	376	1
46531	31	54	384	1
46532	32	57	380	1
46533	33	57	412	1
46534	34	57	434	1
46535	35	57	438	1
46536	36	57	432	1
46537	37	57	444	1
46538	38	57	452	1
46539	39	57	478	1
46540	40	57	480	1
46541	41	57	498	1
46542	42	57	564	1
46543	43	63	580	1
46544	44	63	626	1
46545	45	63	658	1
46546	46	63	772	1
46548	48	68	826	1
46550	50	68	880	1
46552	52	70	990	1
46554	54	70	1022	1
46555	55	72	1136	1
46557	57	72	1178	1
46558	58	75	1190	1
46560	60	75	1282	1
46565	65	78	1548	1
4653.4	3/4"	50	244	1
46513.16	13/16"	50	258	1
4657.8	7/8"	50	260	1
46515.16	15/16"	50	264	1
4651.0	1"	50	264	1
4651.1.16	1-1/16"	54	300	1
4651.1.8	1-1/8"	54	366	1
4651.3.16	1-3/16"	54	366	1
4651.1.4	1-1/4"	57	390	1
4651.5.16	1-5/16"	57	418	1
4651.3.8	1-3/8"	57	442	1
4651.7.16	1-7/16"	57	464	1
4651.1.2	1-1/2"	57	452	1
4651.9.16	1-9/16"	57	524	1
4651.5.8	1-5/8"	57	524	1
4651.11.16	1-11/16"	63	282	1





3/4" Головки 4-гранные ударные

461				
Артикул	профиль	ММ	Г	ШТ.
46117	17	50	398	1
46119	19	50	400	1
46121	21	50	412	1
46111.16	11/16"	50	398	1
4613.4	3/4"	50	400	1
46113.16	13/16"	50	412	1





3/4" Головки 4-гр. ударные глубокие

46190				
Артикул	профиль	ММ	Г	ШТ.
4619017	17	90	520	1
4619019	19	90	520	1
4619020	20	90	520	1
4619021	21	90	520	1
4619011.16	11/16"	90	520	1
46190.3.4	3/4"	90	520	1
46190.13.16	13/16"	90	520	1

465		<i>l</i>		
Артикул	профиль	ММ	Г	шт.
4651.3.4	1-3/4"	63	686	1
4651.13.16	1-13/16"	63	748	1
4651.7.8	1-7/8"	68	850	1
4651.15.16	1-15/16"	68	910	1
4652.0	2"	68	998	1
4652.1.16	2-1/16"	70	990	1
4652.1.8	2-1/8"	70	1022	1
4652.3.16	2-3/16"	72	1062	1
4652.1.4	2-1/4"	72	1176	1
4652.5.16	2-5/16"	75	1190	1
4652.3.8	2-3/8"	75	1282	1

3/4" Головки 6-гранные ударные глубокие

465100		<i>l</i>		
Артикул	профиль	ММ	Г	шт.
46510019	19	100	426	1
46510020	20	100	434	1
46510021	21	100	456	1
46510022	22	100	496	1
46510023	23	100	514	1
46510024	24	100	704	1
46510025	25	100	476	1
46510026	26	100	480	1
46510027	27	100	506	1
46510028	28	100	568	1
46510029	29	100	576	1
46510030	30	100	626	1
46510032	32	100	598	1
46510033	33	100	650	1
46510034	34	100	710	1
46510035	35	100	728	1
46510036	36	100	726	1
46510037	37	100	748	1
46510038	38	100	700	1
46510039	39	100	828	1
46510041	41	100	866	1
46510042	42	100	936	1
46510046	46	100	1176	1
46510048	48	100	1282	1
46510050	50	100	1312	1
46510055	55	100	1358	1
46510060	60	100	1734	1
46510065	65	100	1710	1
4651003.4	3/4"	100	434	1
46510013.16	13/16"	100	456	1
4651007.8	7/8"	100	496	1
46510015.16	15/16"	100	512	1
4651001.0	1"	100	480	1
4651001.1.16	1-1/16"	100	506	1
4651001.1.8	1-1/8"	100	568	1
4651001.3.16	1-3/16"	100	626	1
4651001.1.4	1-1/4"	100	598	1
4651001.5.16	1-5/16"	100	638	1
4651001.3.8	1-3/8"	100	714	1
4651001.7.16	1-7/16"	100	770	1
4651001.1.2	1-1/2"	100	848	1
4651001.9.16	1-9/16"	100	856	1
4651001.5.8	1-5/8"	100	852	1
4651001.11.16	1-11/16"	100	1028	1
4651001.3.4	1-3/4"	100	1190	1
4651001.13.16	1-13/16"	100	1148	1
4651001.7.8	1-7/8"	100	1316	1
4651002.0	2"	100	1430	1

3/4" Головки 6-гранные ударные средней глубины

465..		<i>l</i>		
Артикул	профиль	ММ	Г	шт.
4656021	21	60	228	1
4656022	22	60	228	1
4656023	23	60	227	1
4656024	24	60	226	1
4658526	26	85	384	1
4658527	27	85	392	1
4658530	30	85	456	1
4658532	32	85	450	1

3/4" Головки E-профиль ударные глубокие

466110				
Артикул	профиль	ММ	Г	ШТ.
46611018	E18	110	520	1
46611020	E20	110	540	1

3/4" Гайковерт пневматический

82561			
Артикул	ММ	Г	ШТ.
82561	217мм.-8.5"	4100	1

Характеристики:

Привод.....	3/4"
Холостой ход (об/мин).....	7250
Диапазон крутящего момента (Н/м).....	271-1084
Макс. крутящий момент (Н/м)	1491
Давление воздуха (бар).....	6,2
Размер впуска.....	1/4"
Расход воздуха (л/мин).....	226

3/4" Головки 12-гранные ударные

468				
Артикул	профиль	ММ	Г	ШТ.
46817	17	50	248	1
46819	19	50	252	1
46820	20	50	230	1
46821	21	50	232	1
46822	22	50	350	1
46823	23	50	360	1
46824	24	50	360	1
46826	26	50	336	1
46827	27	54	323	1
46828	28	54	356	1
46830	30	54	360	1
46832	32	57	370	1
46833	33	57	400	1
46834	34	57	418	1
46835	35	57	400	1
46836	36	57	420	1
46838	38	57	454	1
46841	41	57	608	1
46846	46	63	740	1

3/4" Гайковерт пневматический

82563			
Артикул	ММ	Г	ШТ.
82563	230мм.-9.1"	4678	1

Характеристики:

Привод.....	3/4"
Холостой ход (об/мин).....	6500
Макс. крутящий момент (Н/м)	1016
Давление воздуха (бар).....	6,2
Размер впуска.....	1/4"
Расход воздуха (л/мин).....	400



3/4" Гайковерт пневматический

82564	l		
Артикул	мм	Г	шт.
82564	220мм.-8.7"	2800	1

Характеристики:

Привод.....	3/4"
Холостой ход (об/мин).....	6000
Макс. крутящий момент (Н/м)	850
Давление воздуха (бар).....	6,2
Размер впуска.....	1/4"
Расход воздуха (л/мин).....	226



3/4" Гайковерт пневматический

82565	l		
Артикул	мм	Г	шт.
82565	280мм.-11.0"	5700	1

Характеристики:

Привод.....	3/4"
Холостой ход (об/мин).....	4000
Макс. крутящий момент (Н/м)	1800
Давление воздуха (бар).....	6,2
Размер впуска.....	3/8"
Расход воздуха (л/мин).....	340



3/4" Удлинитель ударный

8046..MPP	l		
Артикул	мм	Г	шт.
8046100MPP	100-4"	641	2
8046175MPP	175-7"	923	2
8046250MPP	250-10"	1223	2
8046330MPP	330-13"	1544	1

3/4" Удлинитель ударный (с шариком)

8046..MPB	l		
Артикул	мм	Г	шт.
8046100MPB	100-4"	325	2
8046175MPB	175-7"	927	2
8046250MPB	250-10"	1224	2
8046330MPB	330-13"	1546	1



3/4" Кардан ударный

80561MPP	l		
Артикул	мм	Г	шт.
80561MPP	110	602	1



3/4" Кардан ударный (с шариком)

80561MPB	l		
Артикул	мм	Г	шт.
80561MPB	110	624	1

3/4" Адаптер

8096..MPP		l		
Артикул	размер	мм	шт.	
80964MPP	3/4"(F)x1/2"(M)	58	334	2
80968MPP	3/4"(F)x1"(M)	63		2
			430	

3/4" Адаптер (с шариком)

8096..MPB		l		
Артикул	размер	мм	шт.	
80964MPB	3/4"(F)x1/2"(M)	58	320	2
80968MPB	3/4"(F)x1"(M)	63		2
			400	

Комплект для фиксации головок MPP 3/4"

Артикул				
	мм	мм	г	шт.
R3355	∅33- ∅5.5	30L- ∅4.0	3	50
P3040				
R3755	∅37- ∅5.5	35L- ∅4.0	3	50
P3540				
R4455	∅44- ∅5.5	45L-∅4.0	3	50
P4540				



1" Набор головок ударных ММ (8пр)

8081			
Артикул	профиль	4/24.6/25.6/0.8'	6150г
485 24...41	1" Головки ударные (8шт) 24; 27; 30; 32; 33; 36; 38; 41 мм.		

1" Набор головок ударных SAE(8пр)

8081S			
Артикул	профиль	4/24.6/25.6/0.8'	6150г
485 15.16...1.5.8	1" Головки ударные (8шт) 15/16"; 1-1/16"; 1-3/16"; 1-1/4"; 1-5/16"; 1-7/16"; 1-1/2"; 1-5/8"		



1" Набор головок ударных глубоких ММ (8пр)

8081D			
Артикул	профиль	2/18.4/19.4/0.59'	9200г
485100 24...41	1" Головки ударные (8шт) 24; 27; 30; 32; 33; 36; 38; 41 мм.		

1" Набор головок ударных глубоких SAE(8пр)

8081DS			
Артикул	профиль	2/18.4/19.4/0.59'	9200г
485100 15.16...1.5.8	1" Головки глубокие ударные (8шт) 15/16"; 1-1/16"; 1-3/16"; 1-1/4"; 1-5/16"; 1-7/16"; 1-1/2"; 1-5/8"		



1" Набор головок ударных ММ (8пр)

8082				
Артикул	профиль	4/24.6/25.6/0.8'	6150г	
485 27...41	1" 6-гр. головки ударные (5шт) 27; 32; 35; 38; 41 мм.			
481 17...21	4-шр. головки ударные (3шт) 17; 19; 21 мм.			

1" Набор головок ударных SAE(8пр)

8082S				
Артикул	профиль	4/24.6/25.6/0.8'	6150г	
481 1.1.16...1.1.2	1" 6-гр. головки ударные (6шт) 1-1/16"; 1-1/8"; 1-3/16"; 1-1/4"; 1-3/8"; 1-1/2"			
481 3.4...13.16	4-гр. головки ударные (2шт) 3/4"; 13/16"			



1" Набор головок ударных глубоких ММ (8пр)

8082D				
Артикул	профиль	2/18.4/19.4/0.59'	9200г	
485100 27...41	1" 6-гр. головки глубокие ударные (5шт) 27; 32; 35; 38; 41 мм.			
48190 17...21	4-гр. головки глубокие ударные (3шт) 17; 19; 21 мм.			

1" Набор головок ударных глубоких SAE(8пр)
8082DS

Артикул	профиль	2/18.4/19.4/0.59'	9200г
---------	---------	-------------------	-------

481100	1"	6-гр головки глубокие ударные (6шт)
1.1.16...1.1.2		1-1/16"; 1-1/8"; 1-3/16"; 1-1/4"; 1-3/8"; 1-1/2"
48190	1"	4-гр головки глубокие ударные (2шт)
3.4...13.16		3/4"; 13/16"

1" Пневмогайковерт в наборе (10пр)
8091-1

Артикул	профиль	1/20.8/21.8/2.8'	20.8кг
---------	---------	------------------	--------

485 27...41	1"	Головки ударные (8шт)
		27; 30; 32; 33; 35; 36; 38; 41 мм.
82581	1"	Пневмогайковерт удлиненный
638М		Масленка

1" Пневмогайковерт в наборе (10пр)
8091

Артикул	профиль	1/20.8/21.8/2.8'	20.8кг
---------	---------	------------------	--------

485 27...41	1"	Головки ударные (8шт)
		27; 30; 32; 33; 35; 36; 38; 41 мм.
82585	1"	Пневмогайковерт
638М		Масленка

1" Пневмогайковерт в наборе (10пр)
8091MD

Артикул	профиль	1/21.0/22.0/2.8'	21кг
---------	---------	------------------	------

48580 27...41	1"	Головки ударные средней глубины (8шт)
		27; 30; 32; 33; 35; 36; 38; 41 мм.
82585	1"	Пневмогайковерт
638М		Масленка

1" Пневмогайковерт в наборе (10пр)

8091D			
Артикул	профиль	1/21.7/22.7/2.8"	21.7кг
485100 27...41	1"	Головки глубокие ударные (8шт) 27; 30; 32; 33; 35; 36; 38; 41 мм.	
82585	Пневмогайковерт		
638М	Масленка		

1" Пневмогайковерт в наборе (10пр)

8091D-1			
Артикул	профиль	1/21.7/22.7/2.8"	21.7кг
485100 27...41	1"	Головки глубокие ударные (8шт) 27; 30; 32; 33; 35; 36; 38; 41 мм.	
82581	Пневмогайковерт удлиненный		
638М	Масленка		

1" Головки 4-гранные ударные

481		l		
Артикул	профиль	мм	Г	шт.
48117	17	60	570	1
48119	19	60	580	1
48121	21	60	590	1
48111.16	11/16"	60	565	1
4813.4	3/4"	60	580	1
48113.16	13/16"	60	585	1

1" Головки 4-гр. ударные глубокие

48190		l		
Артикул	профиль	мм	Г	шт.
4819017	17	90	780	1
4819019	19	90	850	1
4819021	21	90	990	1
4819011.16	11/16"	90	770	1
481903.4	3/4"	90	850	1
4819013.16	13/16"	90	980	1

1" Головки ударные колесные

482			l		
Артикул	профиль	профиль	мм	Г	шт.
48217		17	76	684	1
482175		17.5	76	684	1
48219		19	76	712	1
48220		20	76	712	1
482205		20.5	76	712	1
48221		21	76	694	1
482215		21.5	76	693	1
48222		22	76	692	1
48211.16		11/16"	76	684	1
4823.4		3/4"	76	712	1
48213.16		13/16"	76	694	1
4827.8		7/8"	76	694	1



1" Головки ударные колесные глубокие

484			<i>l</i>		
Артикул	профиль	профиль	ММ	Г	ШТ.
4843517	35	17	100	1168	1
4843820	38	20	100	1260	1
4844121	41	21	100	1326	1
4843820S	1-1/2"	13/16"	100	1260	1



1" Головки 6-гранные ударные

485		<i>l</i>		
Артикул	профиль	ММ	Г	ШТ.
48519	19	58	640	1
48520	20	58	630	1
48521	21	58	628	1
48522	22	58	628	1
48523	23	58	644	1
48524	24	58	644	1
48525	25	58	636	1
48526	26	58	634	1
48527	27	58	632	1
48528	28	58	642	1
48529	29	58	660	1
48530	30	60	656	1
48532	32	60	664	1
48533	33	60	664	1
48534	34	62	694	1
48535	35	62	674	1
48536	36	65	684	1
48537	37	65	658	1
48538	38	65	674	1
48541	41	67	760	1
48542	42	70	760	1
48543	43	75	844	1
48544	44	75	928	1
48545	45	75	990	1
48546	46	75	1124	1

485		<i>l</i>		
Артикул	профиль	ММ	Г	ШТ.
48547	47	75	1015	1
48548	48	75	1065	1
48550	50	75	1081	1
48552	52	75	1096	1
48554	54	80	1242	1
48555	55	80	1238	1
48558	58	85	1422	1
48560	60	85	1748	1
48563	63	85	1864	1
48565	65	85	1642	1
48567	67	90	1642	1
48570	70	90	1690	1
48571	71	95	2620	1
48572	72	95	2820	1
48575	75	95	2532	1
48577	77	100	2598	1
48580	80	100	2774	1
48585	85	105	4330	1
48590	90	105	3412	1
48595	95	105	4400	1
4853.4	3/4"	58	665	1
48513.16	13/16"	58	665	1
4857.8	7/8"	58	660	1
48515.16	15/16"	58	660	1
4851.0	1"	58	650	1
4851.1.16	1-1/16"	58	655	1
4851.1.8	1-1/8"	58	655	1
4851.3.16	1-3/16"	60	670	1
4851.1.4	1-1/4"	60	670	1
4851.5.16	1-5/16"	62	675	1
4851.3.8	1-3/8"	62	675	1
4851.7.16	1-7/16"	65	695	1
4851.1.2	1-1/2"	65	720	1
4851.9.16	1-9/16"	65	765	1
4851.5.8	1-5/8"	70	815	1
4851.11.16	1-11/16"	70	865	1
4851.3.4	1-3/4"	75	910	1
4851.13.16	1-13/16"	75	1015	1
4851.7.8	1-7/8"	75	1065	1
4851.15.16	1-15/16"	75	1085	1
4852.0	2"	75	1250	1
4852.1.16	2-1/16"	75	1370	1
4852.1.8	2-1/8"	80	1405	1
4852.3.16	2-3/16"	80	1565	1
4852.1.4	2-1/4"	85	1605	1
4852.5.16	2-5/16"	85	1675	1
4852.3.8	2-3/8"	85	1875	1
4852.7.16	2-7/16"	85	1980	1
4852.1.2	2-1/2"	85	2055	1
4852.9.16	2-9/16"	85	2170	1
4852.5.8	2-5/8"	90	2295	1
4852.11.16	2-11/16"	90	2425	1
4852.3.4	2-3/4"	90	2510	1
4852.13.16	2-13/16"	95	2745	1
4852.7.8	2-7/8"	95	2910	1
4852.15.16	2-15/16"	95	3590	1
4853.0	3"	100	3715	1
4853.1.16	3-1/16"	100	3840	1
4853.1.8	3-1/8"	100	3960	1
4853.1.4	3-1/4"	105	4185	1
4853.3.8	3-3/8"	105	4285	1
4853.1.2	3-1/2"	105	4485	1

1" Головки 6-гранные ударные средней глубины

48580		<i>l</i>		
Артикул	профиль	ММ	Г	ШТ.
4858027	27	80	608	1
4858030	30	80	652	1
4858032	32	80	766	1
4858033	33	80	802	1
4858035	35	80	798	1
4858036	36	80	808	1
4858038	38	80	826	1
4858041	41	80	818	1

1" Головки 6-гр. ударные глубокие

485100		<i>l</i>		
Артикул	профиль	ММ	Г	ШТ.
48510024	24	100	932	1
48510026	26	100	932	1
48510027	27	100	952	1
48510029	29	100	994	1
48510030	30	100	1010	1
48510032	32	100	1096	1
48510033	33	100	1012	1
48510034	34	100	1044	1
48510035	35	100	1052	1
48510036	36	100	1148	1
48510038	38	100	1044	1
48510041	41	100	1158	1
48510046	46	100	1314	1
48510048	48	100	1362	1
48510050	50	100	1402	1
48510054	54	100	1570	1
48510055	55	100	1696	1
48510058	58	100	1856	1
48510060	60	100	1978	1
48512063	63	120	2120	1

485100		<i>l</i>		
Артикул	профиль	ММ	Г	ШТ.
48512065	65	120	2430	1
48512067	67	120	2550	1
48513570	70	135	2690	1
48513575	75	135	3684	1
48513577	77	135	4104	1
48510015.16	15/16"	100	885	1
4851001.0	1"	100	975	1
4851001.1.16	1-1/16"	100	1055	1
4851001.1.8	1-1/8"	100	1075	1
4851001.3.16	1-3/16"	100	1130	1
4851001.1.4	1-1/4"	100	1115	1
4851001.5.16	1-5/16"	100	1120	1
4851001.3.8	1-3/8"	100	1125	1
4851001.7.16	1-7/16"	100	1165	1
4851001.1.2	1-1/2"	100	1120	1
4851001.9.16	1-9/16"	100	1265	1
4851001.5.8	1-5/8"	100	1285	1
4851001.11.16	1-11/16"	100	1410	1
4851001.3.4	1-3/4"	100	1485	1
4851001.13.16	1-13/16"	100	1500	1
4851001.7.8	1-7/8"	100	1550	1
4851001.15.16	1-15/16"	100	1560	1
4851002.0	2"	100	1650	1
4851002.1.16	2-1/16"	100	1730	1
4851002.1.8	2-1/8"	100	1750	1
4851002.3.16	2-3/16"	100	1900	1
4851002.1.4	2-1/4"	100	1980	1
4851002.5.16	2-5/16"	100	2100	1
4851002.3.8	2-3/8"	100	2450	1

1" Головки 12-гранные ударные

488		<i>l</i>		
Артикул	профиль	ММ	Г	ШТ.
48850	50	75	1300	1
48855	55	80	1500	1
48865	65	85	1655	1



1" Пневмогайковерт удлиненный

82581	l		
Артикул	мм	кг	шт.
82581	570мм.-22.5"	13.0	1

Характеристики:

Привод.....	1"
Холостой ход (об/мин).....	5000
Макс. крутящий момент (Н/м)	2720
Давление воздуха (бар).....	6,2
Размер впуска.....	1/2"
Расход воздуха (л/мин).....	560



1" Гайковерт пневматический

82587	l		
Артикул	мм	кг	шт.
82587	280мм.-11.0"	5.8	1

Характеристики:

Привод.....	1"
Холостой ход (об/мин).....	4000
Макс. крутящий момент (Н/м)	1800
Давление воздуха (бар).....	6,2
Размер впуска.....	3/8"
Расход воздуха (л/мин).....	340



1" Гайковерт пневматический

82585	l		
Артикул	мм	кг	шт.
82585	550мм.-21.6"	12.5	1

Характеристики:

Привод.....	1"
Холостой ход (об/мин).....	4000
Макс. крутящий момент (Н/м)	2439
Давление воздуха (бар).....	6,2
Размер впуска.....	3/8"
Расход воздуха (л/мин).....	510



1" Гайковерт пневматический

82588	l		
Артикул	мм	кг	шт.
82588	365мм.-14.4"	11	1

Характеристики:

Привод.....	1"
Холостой ход (об/мин).....	3800
Макс. крутящий момент (Н/м)	2500
Давление воздуха (бар).....	6,2
Размер впуска.....	3/8"
Расход воздуха (л/мин).....	510

1" Пневмогайковерт удлиненный

82589	l		
Артикул	мм	кг	шт.
82589	515мм.-20.3"	12	1

Характеристики:

Привод.....	1"
Холостой ход (об/мин).....	3800
Макс. крутящий момент (Н/м)	2500
Давление воздуха (бар).....	6,2
Размер впуска.....	3/8"
Расход воздуха (л/мин).....	510

1" Пневмогайковерт удлиненный

825811	l		
Артикул	мм	кг	шт.
825811	500мм.-19.7"	7.6	1

Характеристики:

Привод.....	1"
Холостой ход (об/мин).....	4000
Макс. крутящий момент (Н/м)	1800
Давление воздуха (бар).....	6,2
Размер впуска.....	3/8"
Расход воздуха (л/мин).....	400

1" Гайковерт пневматический

825810	l		
Артикул	мм	кг	шт.
825810	350мм.-13.8"	6.6	1

Характеристики:

Привод.....	1"
Холостой ход (об/мин).....	4000
Макс. крутящий момент (Н/м)	1800
Давление воздуха (бар).....	6,2
Размер впуска.....	3/8"
Расход воздуха (л/мин).....	400

1" Гайковерт пневматический

825812	l		
Артикул	мм	кг	шт.
825812	365мм.-14.4"	11	1

Характеристики:

Привод.....	1"
Холостой ход (об/мин).....	3800
Макс. крутящий момент (Н/м)	2500
Давление воздуха (бар).....	6,2
Размер впуска.....	3/8"
Расход воздуха (л/мин).....	510

1" Пневмогайковерт удлиненный
825813
l

Артикул	мм	кг	шт.
825813	515мм.-20.3"	12	1

Характеристики:

Привод.....	1"
Холостой ход (об/мин).....	3800
Макс. крутящий момент (Н/м)	2500
Давление воздуха (бар).....	6,2
Размер впуска.....	3/8"
Расход воздуха (л/мин).....	510

1" Кардан ударный
80581MPP
l

Артикул	мм	г	шт.
80581MPP	135	1626	1

1" Кардан ударный (с шариком)
80581MPB
l

Артикул	мм	г	шт.
80581MPB	135	1626	1

1" Удлинитель ударный
8048..MPP
l

Артикул	мм	г	шт.
8048100MPP	100-4"	935	2
8048175MPP	175-7"	1476	2
8048250MPP	250-10"	1961	2
8048330MPP	330-13"	2702	1
8048100MPB	100-4"	935	2
8048175MPB	175-7"	1476	2
8048250MPB	250-10"	2050	2
8048330MPB	330-13"	2578	1

1" Адаптер
8098..MPP
l

Артикул	размер	мм	г	шт.
80986MPP	1"(F)x3/4"(M)	75	1070	1
809812MPP	1"(F)x1-1/2"(M)	80	1506	1



1" Адаптер (с шариком)



8098..MPB		<i>l</i>		
Артикул	размер	мм	г	шт.
80986MPB	1"(F)x3/4"(M)	75	596	2





Комплект для фиксации головок МРР 1"

Артикул				
	мм	мм	г	шт.
R4455	∅44- ∅5.5		4	50
P4550		45L- ∅5.0	4	50
R7555	∅75- ∅5.5		4	50
P7550		75L- ∅5.0	4	50





Присоединение Spline
6-гранные головки ударные

455		<i>l</i>		
Артикул	профиль	мм	г	шт.
45522	22	57	660	1
45524	24	57	655	1
45525	25	57	655	1
45527	27	57	650	1
45529	29	57	660	1
45530	30	60	670	1
45532	32	60	670	1
45533	33	60	675	1
45535	35	62	680	1
45538	38	62	725	1
45540	40	62	770	1
45541	41	62	815	1
45546	46	70	1015	1
45548	48	70	1065	1
45550	50	70	1210	1
4557.8	7/8"	57	660	1
45515.16	15/16"	57	660	1
4551.0	1"	57	650	1
4551.1.16	1-1/16"	57	655	1
4551.1.8	1-1/8"	57	655	1
4551.3.16	1-3/16"	60	670	1
4551.1.4	1-1/4"	60	670	1
4551.5.16	1-5/16"	62	675	1
4551.3.8	1-3/8"	62	675	1
4551.7.16	1-7/16"	62	695	1
4551.1.2	1-1/2"	62	720	1
4551.9.16	1-9/16"	62	765	1
4551.5.8	1-5/8"	62	815	1
4551.11.16	1-11/16"	62	865	1
4551.3.4	1-3/4"	70	910	1
4551.13.16	1-13/16"	70	1015	1
4551.7.8	1-7/8"	70	1065	1
4551.15.16	1-15/16"	70	1085	1
4552.0	2"	70	1250	1
4552.1.4	2-1/4"	75	1605	1

#5 Адаптер Spline

809..MPP		<i>l</i>		
Артикул	размер	мм	г	шт.
80956MPP	#5(F)x3/4"(M)	85	700	1
80958MPP	#5(F)x1"(M)	95	850	1
80985MPP	1"(F)x#5(M)	100	950	1

1-1/2" Головки 6-гранные ударные

4125		<i>l</i>		
Артикул	профиль	ММ	КГ	ШТ.
4125100	100	115	9.91	1
4125105	105	120	11.00	1
4125110	110	124	12.64	1
4125115	115	128	12.96	1
4125120	120	132	14.74	1
4125125	125	136	16.10	1
4125130	130	140	16.74	1
4125135	135	125	18.98	1
4125140	140	150	19.62	1
4125150	150	160	23.00	1
41251.5.8	1-5/8"	80	2.23	1
41251.11.16	1-11/16"	80	2.25	1
41251.3.4	1-3/4"	80	2.34	1
41251.13.16	1-13/16"	84	2.39	1
41251.15.16	1-15/16"	84	2.45	1
41252.0	2"	84	2.37	1
41252.1.16	2-1/16	84	2.51	1
41252.1.8	2-1/8"	84	2.32	1
41252.3.16	2-3/16	90	2.65	1
41252.1.4	2-1/4"	90	2.66	1
41252.5.16	2-5/16"	90	2.76	1
41252.3.8	2-3/8"	90	2.80	1
41252.7.16	2-7/16"	95	2.85	1
41252.1.2	2-1/2"	95	2.89	1
41252.9.16	2-9/16"	95	2.99	1
41252.5.8	2-5/8"	100	3.22	1
41252.11.16	2-11/16"	100	3.41	1
41252.3.4	2-3/4"	100	3.43	1
41252.13.16	2-13/16"	105	3.46	1
41252.7.8	2-7/8"	105	3.56	1
41252.15.16	2-15/16"	105	3.66	1
41253.0	3"	105	4.35	1
41253.1.8	3-1/8"	110	4.55	1
41253.1.4	3-1/4"	110	4.55	1
41253.3.8	3-3/8"	110	5.65	1
41253.1.2	3-1/2"	112	5.69	1
41253.5.8	3-5/8"	112	9.02	1
41253.3.4	3-3/4"	112	9.24	1
41253.7.8	3-7/8"	115	9.91	1
41254.0	4"	120	10.23	1
41254.1.8	4-1/8	120	10.89	1
41254.1.4	4-1/4"	124	11.00	1
41254.1.2	4-1/2"	128	12.96	1
41254.5.8	4-5/8"	132	14.64	1
41254.3.4	4-3/4"	132	14.74	1
41254.7.8	4-7/8"	136	16.10	1
41255.0	5"	140	16.74	1
41255.1.4	5-1/4"	145	18.98	1
41256.0	6"	165	23.00	1
41256.1.2	6-1/2"	175	26.00	1



1-1/2" Удлинитель ударный

80412..MPP	<i>l</i>		
Артикул	мм	кг	шт.
80412175MPP	175-7"	3.30	1
80412250MPP	250-10"	4.96	1
80412330MPP	330-13"	5.20	1

1-1/2" 6-гранные головки ударные удлиненные

4125D		<i>l</i>		
Артикул	профиль	мм	кг	шт.
4125D41	41	115	3.00	1
4125D42	42	115	3.00	1
4125D46	46	125	3.40	1
4125D50	50	135	3.80	1
4125D54	54	135	4.00	1
4125D55	55	135	4.10	1
4125D60	60	135	4.30	1
4125D65	65	145	5.20	1
4125D70	70	145	5.70	1
4125D75	75	155	6.50	1
4125D80	80	165	7.20	1
4125D85	85	165	7.40	1
4125D90	90	175	9.40	1
4125D95	95	175	10.00	1
4125D100	100	185	10.50	1
4125D105	105	195	11.00	1
4125D110	110	195	11.50	1
4125D115	115	195	12.00	1
4125D120	120	205	13.00	1
4125D125	125	205	14.00	1
4125D130	130	205	15.00	1
4125D1.5.8	1-5/8"	115	3.00	1
4125D1.11.16	1-11/16"	115	3.10	1
4125D1.3.4	1-3/4"	115	3.20	1
4125D1.13.16	1-13/16"	125	3.40	1
4125D1.7.8	1-7/8"	125	3.50	1
4125D1.15.16	1-15/16"	125	3.60	1
4125D2.0	2"	135	3.80	1
4125D2.1.16	2-1/16"	135	3.90	1
4125D2.1.8	2-1/8"	135	4.00	1
4125D2.3.16	2-3/16"	135	4.10	1
4125D2.1.4	2-1/4"	135	4.20	1
4125D2.3.8	2-3/8"	135	4.30	1
4125D2.7.16	2-7/16"	135	4.40	1
4125D2.1.2	2-1/2"	135	4.60	1
4125D2.9.16	2-9/16"	145	5.20	1
4125D2.5.8	2-5/8"	145	5.30	1
4125D2.11.16	2-11/16"	154	5.50	1
4125D2.3.4	2-3/4"	145	5.70	1
4125D2.13.16	2-13/16"	145	5.90	1
4125D2.7.8	2-7/8"	145	6.10	1
4125D2.15.16	2-15/16"	155	6.50	1
4125D3.0	3"	155	6.80	1
4125D3.1.8	3-1/8"	165	7.50	1
4125D3.3.4	3-3/4"	175	10.00	1
4125D3.7.8	3-7/8"	175	11.00	1



1-1/2" Адаптер

80912..MPP	<i>l</i>			
Артикул	размер	мм	кг	шт.
809128MPP	1-1/2"(F)x1"(M)	98	2.47	1
8091220MPP	1-1/2"(F)x2-1/2"(M)	115	3.80	1



1-1/2" Гайковерт пневматический

825121	<i>l</i>		
Артикул	мм	кг	шт.
825121	390мм.-15.4"	11.3	1

Характеристики:

Привод.....	1-1/2"
Холостой ход (об/мин).....	3700
Макс. крутящий момент (Н/м)	2700
Давление воздуха (бар).....	6,2
Размер впуска.....	3/8"
Расход воздуха (л/мин).....	510

2-1/2" 6-гранные головки ударные

4205		<i>l</i>		
Артикул	профиль	мм	кг	шт.
420550	50	115	7.20	1
420555	55	115	7.30	1
420560	60	125	7.50	1
420565	65	125	7.60	1
420570	70	125	7.70	1
420575	75	125	7.80	1
420580	80	125	7.90	1
420585	85	132	8.00	1
420590	90	132	8.30	1
420595	95	140	10.00	1
4205100	100	142	11.00	1
4205105	105	146	11.50	1
4205110	110	155	12.00	1
4205115	115	158	13.50	1
4205120	120	160	15.00	1
4205125	125	165	16.00	1
4205130	130	170	17.50	1
4205135	135	175	19.00	1
4205140	140	180	21.00	1
4205145	145	183	23.00	1
4205150	150	192	25.50	1
4205160	160	200	30.00	1
4205165	165	204	32.00	1
4205170	170	207	34.00	1
4205175	175	210	36.00	1
4205180	180	214	40.00	1
4205185	185	218	42.00	1
4205190	190	220	47.00	1
4205200	200	225	51.00	1
4205210	210	235	57.00	1
4205215	215	240	60.00	1
4205225	225	250	70.00	1
4205235	235	260	77.00	1
42052.3.8	2-3/8"	125	7.20	1
42052.7.16	2-7/16"	125	7.30	1
42052.1.2	2-1/2"	125	7.40	1
42052.9.16	2-9/16"	125	7.50	1
42052.5.8	2-5/8"	125	7.60	1
42052.11.16	2-11/16"	125	7.70	1
42052.3.4	2-3/4"	125	7.80	1
42052.13.16	2-13/16"	125	7.85	1
42052.7.8	2-7/8"	125	7.90	1
42052.15.16	2-15/16"	125	7.95	1
42053.0	3"	125	8.00	1
42053.1.8	3-1/8"	125	8.05	1
42053.1.4	3-1/4"	125	8.10	1
42053.3.8	3-3/8"	132	8.15	1

4205		<i>l</i>		
Артикул	профиль	мм	кг	шт.
42053.5.8	3-5/8"	132	8.80	1
42053.3.4	3-3/4"	140	10.00	1
42053.7.8	3-7/8"	140	10.50	1
42054.0	4"	142	11.00	1
42054.1.8	4-1/8"	142	11.50	1
42054.1.4	4-1/4"	155	12.00	1
42054.1.2	4-1/2"	158	13.00	1
42054.5.8	4-5/8"	160	14.00	1
42054.7.8	4-7/8"	165	16.00	1
42055.0	5"	165	17.00	1
42055.1.4	5-1/4"	175	19.00	1
42055.3.8	5-3/8"	180	20.00	1
42055.1.2	5-1/2"	180	21.00	1
42055.5.8	5-5/8"	182	22.00	1
42055.3.4	5-3/4"	192	24.00	1
42056.0	6"	196	28.00	1
42056.1.8	6-1/8"	196	29.00	1
42056.5.8	6-5/8"	205	33.00	1
42057.0	7"	213	39.00	1

2-1/2" 6-гр. головки ударные глубокие

4205D		<i>l</i>		
Артикул	профиль	мм	кг	шт.
4205D75	75	190	11.00	1
4205D80	80	190	12.00	1
4205D85	85	195	13.00	1
4205D90	90	205	14.00	1
4205D95	95	210	14.50	1
4205D100	100	215	15.00	1
4205D105	105	220	18.00	1
4205D110	110	225	19.00	1
4205D115	115	230	20.00	1
4205D120	120	235	24.00	1
4205D125	125	238	25.00	1
4205D130	130	243	26.00	1
4205D135	135	248	27.00	1
4205D140	140	248	28.00	1
4205D145	145	248	29.00	1
4205D150	150	255	30.00	1
4205D155	155	255	32.00	1
4205D160	160	260	35.00	1
4205D165	165	260	36.00	1
4205D170	170	265	37.00	1
4205D175	175	270	39.00	1



2-1/2" Удлинитель ударный

80420..MPP	<i>l</i>		
Артикул	мм	кг	шт.
80420250MPP	250-10"	18.00	1
80420500MPP	500-20"	27.00	1



2-1/2" Адаптер

80920..MPP		<i>l</i>		
Артикул	размер	мм	кг	шт.
8092012MPP	2-1/2"(F)x1-1/2"(M)	145	7.20	1

3-1/2" 6-гранные головки ударные

4285		<i>l</i>		
Артикул	профиль	мм	кг	шт.
4285105	105	176	19.00	1
4285110	110	179	20.00	1
4285115	115	183	21.00	1
4285120	120	185	22.00	1
4285125	125	190	23.00	1
4285130	130	194	25.00	1
4285135	135	200	27.00	1
4285140	140	205	28.00	1
4285145	145	207	30.00	1
4285150	150	212	31.00	1
4285155	155	218	33.00	1
4285160	160	220	35.00	1
4285165	165	224	38.00	1
4285170	170	227	39.00	1
4285175	175	230	41.00	1
4285180	180	234	45.00	1
4285185	185	238	50.00	1
4285190	190	240	54.00	1
4285200	200	245	59.00	1
4285210	210	255	65.00	1
4285215	215	260	68.00	1
4285225	225	270	76.00	1
4285235	235	280	80.00	1



Кейс с набором инструмента (30пр)

50234-30



Артикул

1/16.5/17.8/1'

16.5кг



711 1N...2N

Отвертки Philips диэл. (2шт)
PH.1; PH.2

713 03N...065N

Отвертки шлицевые диэл.(4шт)
3; 4; 5.5; 6.5 мм.

6982

Ножницы технические 145мм.

88404

Тестер напряжения 110~250V

5055P4

Нож канцелярский (2 см. лезвия)



827A31

Дрель аккумуляторная

66303

Ножовка 315мм.

5096P803

Рулетка 3М

21111

Набор бит (11пр)

12125 0...3

Phillips PH.0; PH.1; PH.2; PH.3

122250 0...3

Pozidriv PZ.0; PZ.1; PZ.2; PZ.3

12325 055...065

Шлицевые 5.5; 6.5 мм.

81260Q

Держатель бит магнитный



649250A

Ключ разводной 10"
(250мм.)

6904160

Утконосы диэлектрические 6"

6903180

Пассатижи диэлектрические 7"

6905160

Бокорезы диэлектрические 6"

6912160

Съемник изоляции диэл. 6"

6907250

Пассатижи переставные 10"
(Трубный захват)



1/2" Гайковерт аккумуляторный

825A41



Артикул

4/24.5/25.5/2.69'

3кг

Характеристики:

Привод..... 13мм.
 Холостой ход (об/мин)..... 2000
 Макс. крутящий момент(кг/см) 300/4100

Ударов в минуту..... 2600
 Напряжение (В)..... 19.2
 Время зарядки..... 1 час (автоматическое отключение)
 Емкость..... Полностью заряженная батарея

* зарядное устройство в комплекте

позволяет раскрутить и затянуть 150 шт колесных гаек 21мм.



4-1/2" Углошлифовальная машина аккумуляторная

826A01



Артикул

4/21.0/22.0/3'

2.2кг

Характеристики:

Привод..... 6.35мм.
 Холостой ход (об/мин)..... 7000
 Напряжение (В)..... 19.2

Размер дисков..... 4-1/2"

* зарядное устройство в комплекте



Дрель аккумуляторная

827A31



Артикул

6/24.2/25.2/2.5'

1 кг

Характеристики:

Холостой ход (об/мин)..... Lo: 0-325
 Hi: 0-1170
 Макс. крутящий момент(кг/см) 300/350
 Напряжение (В)..... 14.4

Время зарядки..... 1 час (автоматическое отключение)
 Патрон..... Быстрозажимной
 Емкость..... Полностью заряженная батарея позволяет закрутить 300 шурупов 4.1x38мм. в сосновую доску.

* зарядное устройство в комплекте

Диаметр патрона 10мм.



1/4" Шуруповерт аккумуляторный

828A21



Артикул

10/16.0/17.0/2.4'

0.4кг

Характеристики:

Холостой ход (об/мин)..... Lo: 220
 Hi: 450
 Макс. крутящий момент(кг/см) : 40
 Ручной: 250
 Напряжение (В)..... 3.6

Емкость..... Полностью заряженная батарея позволяет закрутить 75 шурупов 4x20мм. в сосновую доску.
 Время зарядки..... 1 час (автоматическое отключение)

* зарядное устройство в комплекте



1/4" Шуруповерт аккумуляторный

828A22



Артикул

6/25.8/26.8/2.5'

1.7кг

Характеристики:

Холостой ход (об/мин)..... 0-2300

Макс. крутящий момент(кг/см) 1000

Ударов в минуту 3000

Напряжение (В)..... 12

Емкость..... Полностью заряженная батарея позволяет закрутить 170 шурупов 4.1x38мм. в сосновую доску.

Время зарядки..... 1 час (автоматическое отключение)

* зарядное устройство в комплекте

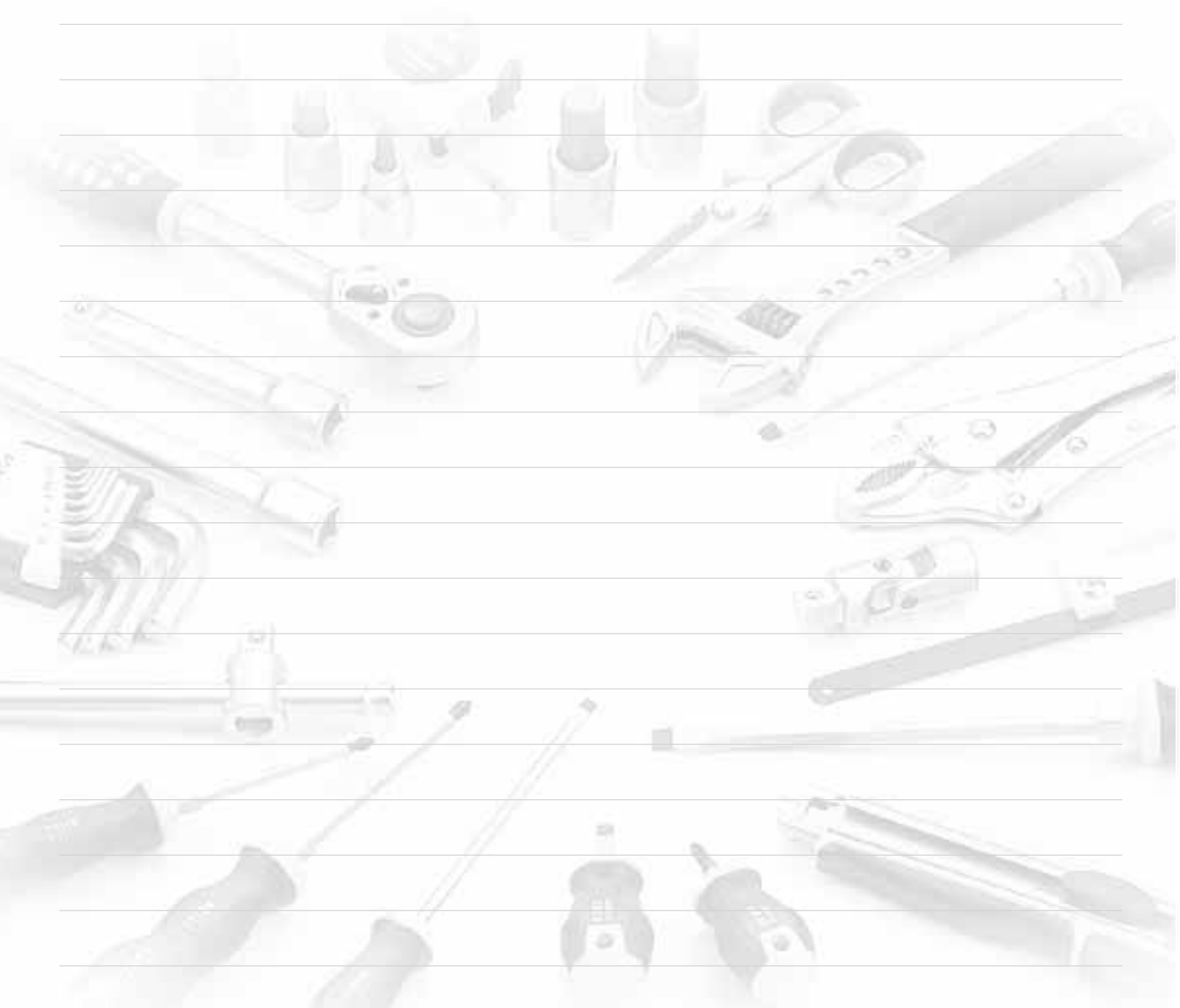



FORCE TAIWAN

SHYANG YUN HARDWARE CO., LTD.

No. 15-6, Shi Pyng South Lane, 407 Taichung, Taiwan

Tel:+886-4-24610088 Fax:+886-4-24615856

Website : <http://www.force.com.tw>

E-mail:info@force.com.tw

